



en

sv

da

fi

no

et

lt

lv

Select Art. 1891

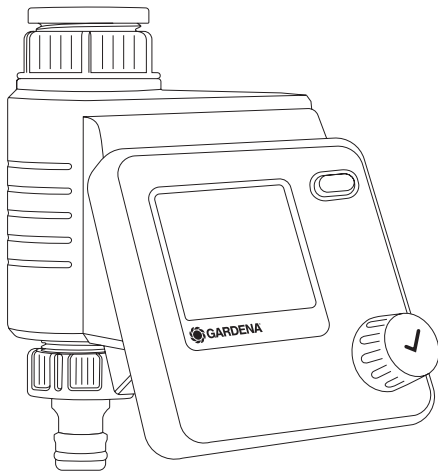

en **Operator's manual**

Water Control

sv **Bruksanvisning**

Bevattningsautomatik

da **Brugsanvisning**

Vandingskontrol

fi **Käyttöohje**

Kastelunohjaus

no **Bruksanvisning**

Vanningsstyring

et **Kasutusjuhend**

Kastmissüsteemi juhtseade

lt **Eksplotavimo instrukcija**

Laistymo valdiklis

lv **Lietošanas instrukcija**

Laistīšanas kontrolierīce

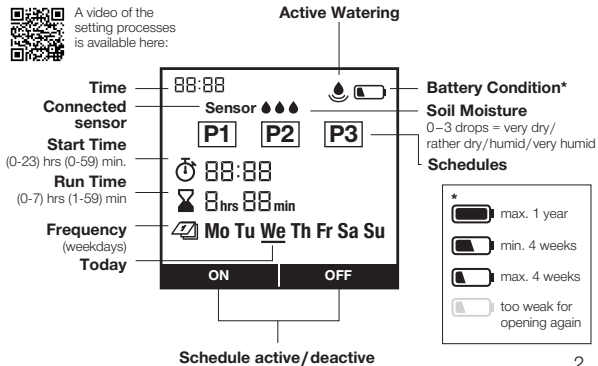
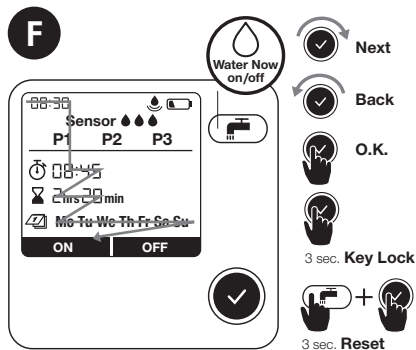
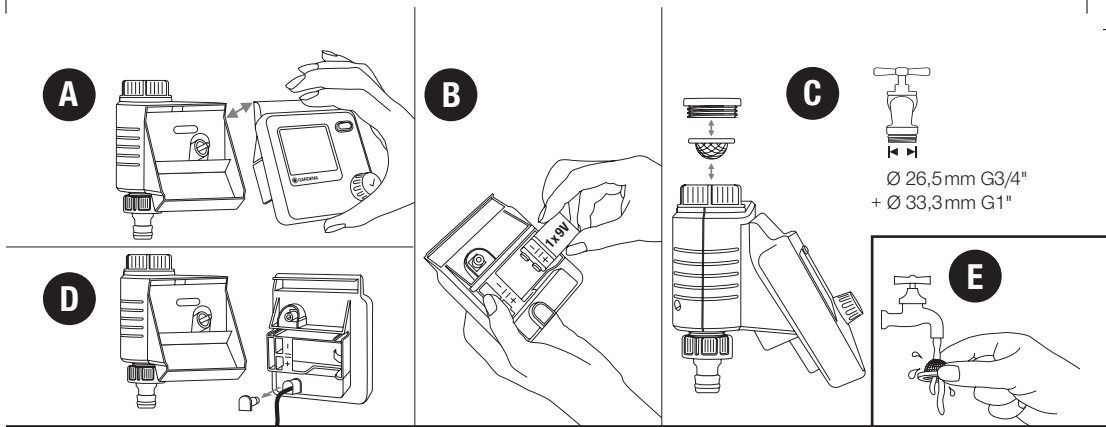

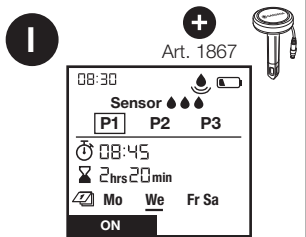
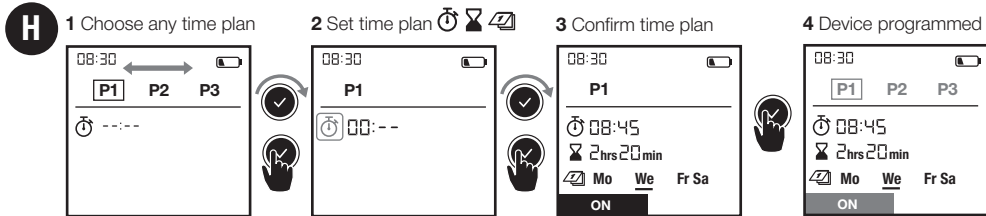
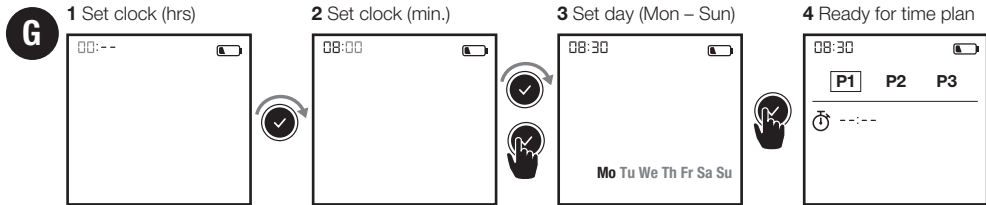

3

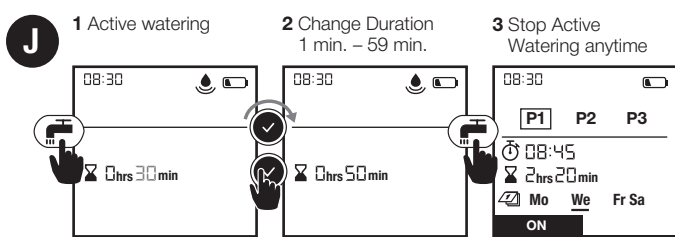

GARDENA Water Control Select

Translation of the original instructions.



For safety reasons, children and young people under 16 as well as anyone who is not familiar with these operating instructions should not use the product. Persons with reduced physical or mental abilities may use the product only if they are supervised or instructed by a responsible person. Children must be supervised to ensure that they do not play with the product. Never operate the product when you are tired, ill or under the influence of alcohol, drugs or medicine.

Intended use:

The GARDENA Water Control is intended for private use in domestic and hobby gardens, exclusively for outdoor use, to control sprinklers and watering systems. The Water Control can be used for automatic watering during holidays.

DANGER! The GARDENA Water Control must not be used for industrial purposes or in conjunction with chemicals, foodstuffs, easily flammable and explosive materials.

1. SAFETY INSTRUCTIONS

Important!

Read the operator's manual carefully before use and keep for future reference.

Battery:

To ensure the Water Control runs safely, only a 9V alkaline manganese battery (alkaline) type IEC 6LR61 must be used!

In order to stop the Water Control from failing because of a weak battery if you are away for a long time, the battery must be replaced when the battery symbol flashes.

Setting up:

The Water Control may only be set up vertically with the sleeve nut to the top to prevent water

Problem	Possible Cause	Remedy
Watering program is not being undertaken (no watering)	Minimum pressure of 0.5 bar not available.	→ Ensure a pressure of at least 0.5 bar.
Water Control does not close	Minimum quantity of water drawn is less than 20 l/h. Valve soiled.	→ Connect more drip heads. → Flush in the opposite direction to the normal flow direction.



NOTE: For any other malfunctions please contact the GARDENA service department. Repairs must only be done by GARDENA service departments or specialist dealers approved by GARDENA.

Problem	Mulig årsag	Afhjælpning
Vandingsprogrammet udføres ikke (ingen vanding)	Styredel er ikke sat på.	→ Sæt styredelen på huset.
	Batteri tomt vises hele tiden.	→ Sæt et nyt (alkaline)-batteri i.
	Minimumtryk 0,5 bar ikke til stede.	→ Sørg for at sikre min. 0,5 bar.
Vandingskontrol lukker ikke	Mindste vandmængde er under 20 l/t.	→ Tilslut flere dryphoveder.
	Ventil tilsmudset.	→ Gennemskylning i modsatte retning af det normale flow.



BEMÆRK: Henvend dig til dit GARDENA Servicecenter i tilfælde af andre fejl. Reparationer må kun udføres af GARDENA Servicecentrene eller af forhandlere, som er autoriseret af GARDENA.

Ongelma	Mahdollinen syy	Korjaus
Kasteluohjelmaa ei suoritettu (ei kastelua)	Ohjainta ei ole kiinnitetty.	→ Kiinnitä ohjain koteloon.
	Paristo tyhjä näytetään jatkuvasti.	→ Aseta uusi (alkaali)-paristo paikalleen.
	0,5 baarin vähimmäispainetta ei ole.	→ Varmista vähintään 0,5 baarin paine.
Kastelunohjaus ei sulkeudu	Vähimmäisottomäärä on alle 20 l/h.	→ Liitä lisää sadettimia.
	Venttiili likainen.	→ Huuhtelu normaalin virtaussuunnan vastaisesti.



HUOMAUTUS: Käänny muissa häiriötapauksissa GARDENA-huoltopalvelun puoleen. Korjaukset saa suorittaa ainoastaan GARDENA-huoltopalvelu tai GARDENAN valtuuttamat erikoisliikkeet.

- I regulær drift vises til enhver tid aktuelt målt trinn.
- Koblingspunktet for når sensoren melder fuktighet og det ikke vannes, velges via antall trinn.
- 0 prikker ved leirholdig jord
→ Sensorreaksjon ved tendensiell tørr jord.
- 3 prikker ved sandholdig jord
→ Sensorreaksjon ved svært våt jord.

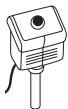

**Fuktighetsføler, art. 1188
(fås som ekstrautstyr,
modell inntil 2020)**

Med koblingspunktregulatoren på fuktighetsføleren stiller du inn det nivået for bakkefuktighet vanning iht. tidsplan ikke skal utføres fra, (se bruksanvisningen for GARDENA fuktighetsføleren).

Fig. J: 1 Aktiv vanning | **2** Endre vanningstid |

3 Stans aktiv vanning til enhver tid

Ved å aktivere -tasten kan manuell vanning startes eller stanses til enhver tid. Varigheten kan velges mellom 1 og 59 minutter.

5. VEDLIKEHOLD → (fig. E)





6. LAGRING



Ta ut av bruk:

- Produktet må oppbevares utilgjengelig for barn.
- For å skåne batteriet bør det tas ut (fig. B).
- Oppbevar styreenheten og ventilenheten på et tørt, lukket og frostsikkert sted.

7. UTBEDRE FEIL

Problem	Mulig årsak	Utbedring
Ingen displayvisning	Batteriet er lagt inn feil vei.	→ Vær oppmerksom på polstillingen (+/-).
	Batteriet er helt tomt.	→ Legg inn et nytt (Alkaline)-batteri.
	Temperaturen på displayet er høyere enn 70 °C.	→ Visningen vises etter temperatursenking.
Displayet viser - når tasten aktiveres	Tasten er låst.	→ Trykk på  -tasten i 3 sekunder.
Manuell vanning med -funksjonen er ikke mulig	Batteri tomt vises kontinuerlig.	→ Legg inn et nytt (Alkaline)-batteri.
	Vannkranen er lukket.	→ Åpne vannkranen.
	Styreenheten er ikke satt på.	→ Sett styreenheten på huset.
	Minstetrykk på 0,5 bar foreligger ikke.	→ Sikre minst 0,5 bar.
Vanningsprogrammet utføres ikke (ingen vanning)	Programinntasting/-endring under eller rett før startimpulsen.	→ Foreta programinntasting/-endring utenfor de programmerte starttidene.
	Ventil ble tidligere åpnet manuelt.	→ Unngå eventuelle programoverlappinger.
	Vannkranen er lukket.	→ Åpne vannkranen.
	Fuktighetssensoren melder fuktighet.	→ Når det er tørt, må du kontrollere innstillingen/plasseringen av fuktighetssensoren.

Problem	Mulig årsak	Utbedring
Vanningsprogrammet utføres ikke (ingen vanning)	Styreenheten er ikke satt på.	→ Sett styreenheten på huset.
	Batteri tomt vises kontinuerlig.	→ Legg inn et nytt (Alkaline)-batteri.
	Minstetrykk på 0,5 bar foreligger ikke.	→ Sikre minst 0,5 bar.
Vanningsstyringen lukkes ikke	Minste mengde er under 20 l/t.	→ Koble til flere dryppinnretninger.
	Ventilen er tilsmusset.	→ Gjennomspyl i motsatt retning av vanlig gjennomstrømning.



MERK: Henvend deg til GARDENA servicesenter ved andre feil. Reparasjoner skal kun foretas av GARDENA servicesentre samt fagforhandlere som er autorisert av GARDENA.

8. TEKNISKE DATA

Vanningsstyring	Verdi / Enhet
Min./maks. driftstrykk	0,5 bar/12 bar
Driftstemperatur-område	5 °C til 50 °C
Gjennomstrømnings-væske	Rent ferskvann
Maks. væsketemperatur	40 °C
Programstyrt vanning per dag	3

Vanningsstyring	Verdi / Enhet
Programstyrt vanning per uke	maks. 21
Vanningstid	3 x 1 min. – 7 t. 59 min.
Batteri som skal brukes	1 x 9 V alkali-mangan (Alkaline) av type IEC 6LR61
Batteriets driftstid	ca. 1 år

NO

Samsvarserklæring:

Den fullstendige EU-samsvarserklæringen er tilgjengelig på følgende Internett-adresse:

www.gardena.com

9. TILBEHØR/RESERVEDELER

GARDENA Fuktighetssensor

art. 1867

GARDENA Tyverisikring

art. 1815-00.791.00 via GARDENA-service

10. GARANTI/SERVICE

10.1 Produktregistrering:

Registrer produktet ditt på [gardena.com/registration](https://www.gardena.com/registration).

10.2 Service:

Du finner gjeldende kontaktinformasjon for tjenesten vår på baksiden og på internett:

- Norge: <https://www.gardena.com/no/stotte/rad/kontakt/>

11. AVHENDING

11.1 Avhending av vanningskontrollen:

(i henhold til direktiv 2012/19/EU/S.I. 2013 No. 3113)



Produktet skal ikke kastes sammen med vanlig husholdningsavfall. Det må kastes i henhold til de gjeldende lokale miljøforskriftene.

VIKTIG!

Kast produktet via eller på den lokale resirkuleringsinnsamlingsstasjonen.

11.2 Avfallshåndtering av batteriet:

→ Det brukte batteriet leveres inn til et utsalgssted eller til en kommunal mottaksstasjon.

Batteriet skal kun kastes i utladet tilstand.

GARDENA Kastmissüsteemi juhtseade Select

Instruktsioonide algupärandi tõlge.



Ohutustehnilistel põhjustel on lastel, alla 16-aastastel noorukitel ja isikutel, kes ei ole kasutusjuhendiga tutvunud, seadme kasutamine keelatud. Füüsilise ja vaimse puudega inimestel on soovitatav masinat kasutada ainult koos järelevaatajaga. Lapsed peavad olema järelevalve all tagamaks, et nad tootega ei mängiks. Ärge mitte kunagi kasutage antud toodet, kui te olete väsinud, haige või alkoholi, uimastite või ravimite mõju all.

Otstarbele vastav kasutamine:

GARDENA Kastmissüsteemi juhtseade on ette nähtud eraviisiliseks kasutamiseks era- ja harrastusaedades, rakendamiseks eranditult välitingimustes vihmutite ja kastmissüsteemide juhtimiseks. Kastmissüsteemi juhtseadet saab kasutada automaatseks kastmiseks puhkuse ajal.

OHT! GARDENA Kastmissüsteemi juhtseadet ei tohi kasutada tööstuslikuks otstarbeks ega ühenduses kemikaalide, toiduainete, kergesti süttivate ja plahvatusohtlike ainetega.

1. OHUTUSJUHISED

et

Tähelepanu!

Lugege kasutusjuhend hoolikalt läbi ja hoidke see uuesti lugemiseks alles.

Patarei:

Funktsiooni ohutuse tagamiseks tohib kasutada ainult 9 V leelismanganapatareid (Alkaline), tüüp IEC 6LR61!

Et pikema eemalviibimise korral takistada kastmissüsteemi juhtseadme väljalangust nõrga patarei tõttu, tuleb patarei välja vahetada siis, kui patarei sümbol vilgub.

Kasutusele võtmine:

Kastmissüsteemi juhtseadme tohib monteerida ainult vertikaalselt ja ülespoole suunatud ülemutri-

ga, et takistada vee sissetungi patarei lahtrisse. Kastmissüsteemi juhtseadme minimaalne vee väljastuskogus kastmissüsteemi juhtseadme turvalise lülitusfunktsiooni tagamiseks on 20 – 30 l/h. Nt Micro-Drip tilkkastmissüsteemi juhtimiseks vajatakse 2-liitriseid tilgutuspäid vähemalt 10 tükki.

Kõrgetel temperatuuridel (ekraanil üle 70 °C) võib juhtuda, et LCD kuva kustub; see ei avalda mingit mõju programmi kulgemisele. Pärast jahtumist ilmub LCD kuva uuesti.

Läbivoolava vee temperatuur tohib olla maksimaalselt 40 °C.

Vältige tõmbekoormusi.

→ Ärge tõmmake ühendatud voolikut.



TÄHELEPANU! Kui kontrollmoodul avatud klapi puhul küljest ära tõmmatakse, siis

jääb klapp senikaua avatuks, kuni kontrollmoodul uuesti külge ühendatakse.



OHT! Südameseiskuse oht!

Antud toode tekitab käitamisel elektromagnetvälja. See väli võib teatud tingimustes mõjustada aktiivsete või passiivsete meditsiiniliste implantaatide toimimist. Et vältida selliste olukordade tekkimise oht, mis võivad kutsuda esile raskeid või surmavaid vigastusi, peaksid meditsiinilise implantaadiga isikud enne antud toote kasutamist konsulteerima oma arsti ja implantaadi tootjaga.



OHT! Lämmumise oht!

Väiksemaid osi on võimalik kergesti alla neelata. Plastikkoti tõttu esineb lämbumise oht väikelastele. Hoidke väikelapsed montaaži ajal eemal.

2. KASUTUSELE VÕTMINE → (joonis A–D)

Video seadistuse kohta leiuate siit:



3. FUNKTSIOON → (joonis F)

Nuppu pöörates saate te muuta seadistusi või liikuda järgmise seadistuse juurde. Pöördnuppu vajutades kinnitate te vastava sisestuse. Kui te hoiate nuppu vähemalt 3 sek alla vajutatuna, siis ekraan lukustub või vabaneb lukustusest.

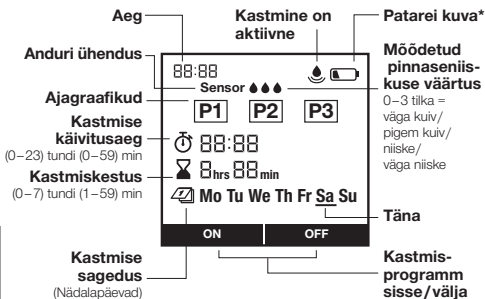

- * maks 1 aasta
 min 4 nädalat
 maks 4 nädalat

Liiga nõrk uuesti avamiseks
 Et pikema eemalviibimise korral takistada kastmise väljalangust nõrga patarei tõttu, vahetage palun patarei välja siis, kui patarei sümbol vilgub.

46

4. SEADISTUS → (joonis G–J)

Joonis G: 1 Kella seadistamine (tunnid) | 2 Kella seadistamine (min) | 3 Päeva seadistamine (E – P) | 4 Ajagraafiku jaoks valmis

Joonis H: 1 Ajagraafiku valimine | 2 Ajagraafiku seadistamine | 3 Ajagraafiku kinnitamine | 4 Seade on programmeeritud
 P1, P2, P3 tähistavad kastmise ajagraafikuid. Te saate salvestada kuni 3 sõltumatut ajagraafikut. Kastmispäevad peab üksikult valima ja kinnitama. Aktuaalne nädalapäev on tähistatud allakriipsutusega. On/Off (sisse/välja) nupuga saab ajagraafikuid üksikult aktiveerida või deaktiveerida.

Pinnaseniiskusandur → (joonis D ja I):
 Pärast pinnaseniiskusanduri ühendamist ilmub tekst „Andur” – see võib võtta aega kuni 1 minut. Kui muld on piisavalt niiske, ei teostata ajakavajärgset kastmist. Käitsi kastmine on alati sellest sõltumatult olemas.



Pinnaseniiskusandur, art. nr. 1867 (saadaval valikvarustusena)

1 Anduri ühendamine
 Siis peab lülitsupunkti kindlaks määrama. See on pinnaseniiskus.us, millest alates ajastuse põhiselt juhitud kastmist ei teostata (vaata GARDENA pinnaseniiskusanduri kasutusjuhendit). Valida saab 3 astet.

- Regulaarsel käitamisel näidatakse igal ajal aktuaalselt mõõdetud astet.
- Lülituspunkt, millest alates andur niiskest olekust teatab ja siis kastma ei hakata, valitakse välja astmete hulga kaudu.
- 0 punkti savise pinnase puhul
→ Anduri reaktsioon pigem kuiva pinnase puhul.
- 3 punkti liivase pinnase puhul
→ Anduri reaktsioon väga märja pinnase puhul.



**Pinnaseniiskusandur, art. nr. 1188
(saadaval valikvarustusena,
mudel kuni 2020. aastani)**

Pinnaseniiskusanduril oleva lülituspunkti regulaatori kaudu seadistatakse pinnaseniiskus, alates millest jäetakse ajagraafikus ettenähtud kastmine teostamata (vaata GARDENA pinnaseniiskusanduri kasutusjuhendit).

Joonis J: **1** Aktiivne kastmine | **2** Kastmiskestuse muutmine | **3** Aktiivse kastmise igal ajal peatamine
 nupule vajutades saab käsitsi kastmise soovitud ajal käivitada või peatada. Kestuse saab valida 1 ja 59 minuti vahel.

5. HOOLDUS → (joonis E)





6. HOIULEPANEK



Kasutuselt kõrvaldamine:

- Toodet peab säilitama lastele ligipääsmatuna.
- Patarei säästmiseks tuleks see välja võtta (joonis B).
- Pange kontrollmoodul ja klapiplakk hoiule kuiva, suletud ja pakasekindlasse kohta.

7. TÕRGETE KÕRVALDAMINE

Probleem	Võimalik põhjus	Kõrvaldamine
Ekraanil puudub kuva	Patarei on valesti sisse pandud.	→ Järgige pooluste asendit (+/-).
	Patarei on täiesti tühi.	→ Pange sisse uus (Alkaline) patarei.
	Ekraanil on temperatuur kõrgem kui 70 °C.	→ Kuva ilmub pärast temperatuuri langetamist.
Kui vajutatakse nuppu rakendatakse, siis kuvatakse ekraanil  - 	Nupud lukustati.	→ Vajutage 3 sekundiks  nuppu.
Käsitsi kastmine funktsiooni  - abil ei ole võimalik	Kui patarei on tühi, kuvatakse seda pidevalt.	→ Pange sisse uus (Alkaline) patarei.
	Veekraan on suletud.	→ Avage veekraan.
	Kontrollmoodul ei ole külge ühendatud.	→ Ühendage kontrollmoodul korpuse külge.
	Minimaalne rõhk 0,5 bar puudub.	→ Tagage vähemalt rõhk 0,5 bar.
Kastmisprogrammi ei käivitata (kastmist ei toimu)	Programmi sisestus/muudatus käivitus-impulsi ajal või vahetult enne seda.	→ Tehke programmi sisestus/muudatus väljaspool programmeeritud käivitus-aegu.
	Klapp oli eelnevalt käsitsi avatud.	→ Vältige programmide võimalikke kattumisi.
	Veekraan on suletud.	→ Avage veekraan.
	Pinnaseniiskusandur teatab, et on niiske.	→ Kuivuse korral kontrollige pinnaseniiskusanduri seadistust/asukohta.

Probleem	Võimalik põhjus	Kõrvaldamine
Kastmisprogrammi ei käivitata (kastmist ei toimu)	Kontrollmoodul ei ole külge ühendatud.	→ Ühendage kontrollmoodul korpuse külge.
	Kui patarei on tühi, kuvatakse seda pidevalt.	→ Pange sisse uus (Alkaline) patarei.
	Minimaalne rõhk 0,5 bar puudub.	→ Tagage vähemalt rõhk 0,5 bar.
Kastmissüsteemi juhtseade ei sulgu	Minimaalne vastuvõtukogus jääb alla 20 l/h.	→ Ühendage külge rohkem tilgutuspäid.
	Klapp on määrduanud.	→ Loputage see läbi tavapärase läbivoolu vastassuunas.
 JUHIS: Palun pöörduge muude rikete korral oma GARDENA teeninduskeskusesse. Parandusi tohivad teha ainult GARDENA teeninduskeskused ning GARDENA poolt volitatud spetsialiseerunud jaemüüjad.		

8. TEHNILISED ANDMED

Kastmissüsteemi juhtseade	Väärtus / Ühik	Kastmissüsteemi juhtseade	Väärtus / Ühik
Min/maks töörõhk	0,5 bar/12 bar	Programmjuhitavaid kastmisi nädalas	maksimaalselt 21
Töötemperatuuride vahemik	5 °C kuni 50 °C	Kastmiskestus	3 x 1 min – 7 tundi 59 min
Läbivoolu meedium	Selge magevesi	Kasutatav patarei	1 x 9 V leelismangaanpatarei (Alkaline), tüüp IEC 6LR61
Maks meediumi temperatuur	40 °C	Paterei käitamiskestus	ca 1 aasta
Programmjuhitavaid kastmisi päevas	3		

Vastavusdeklaratsioon:

Vastavusdeklaratsiooni täielik tekst on saadaval järgmiselt internetiaadressilt:

www.gardena.com

9. LISATARVIKUD/VARUOSAD

GARDENA Pinnaseniiskusandur

art. nr. 1867

GARDENA Vargusevastane kaitse

art. nr. 1815-00.791.00 GARDENA teeninduse kaudu

10. GARANTII/TEENINDUS

10.1 Toote registreerimine:

Registreerige oma toode aadressil [gardena.com/registration](https://www.gardena.com/registration).

10.2 Teenindus:

Meie teenuse praeguse kontaktteabe leiате tagaküljelt ja veebist:

- Eesti: <https://www.gardena.com/ee/tugi/nouanded/kontakt/>

11. KASUTUSELT KÕRVALDAMINE

11.1 Kastmissüsteemi juhtseadme utiliseerimine:

(vastavalt direktiivile 2012/19/EL/S.I. 2013 No. 3113)



Toodet ei tohi kasutuselt kõrvaldada koos tavaliste olmejäätmetega. Selle peab kasutuselt kõrvaldama vastavalt kehtivatele kohalikele keskkonnakaitse eeskirjadele.

TÄHELEPANU!

Kõrvaldage toode kasutuselt oma kohaliku taaskasutuse kogumisjaama kaudu või selle abil.

11.2 Patarei kasutuselt kõrvaldamine:

→ Andke äratarvitatud patarei tagasi ühes nende müügipunktides või käidelge seda oma kohaliku jäätmejaama vahendusel.

Andke patarei jäätmekäitlusse üksnes tühjaks laaditud seisundis.

GARDENA Laistymo valdiklis Select

Instrukcijos originalo vertimas.



Saugumo sumetimais šiuo gaminiu draudžiama naudotis vaikams ir paaugliams iki 16 metų amžiaus bei asmenims, nesusipažinusiems su šia eksploataavimo instrukcija. Neįgalūs asmenys gali naudotis gaminiu tik jei yra prižiūrimi arba apmokyti atsakingo asmens. Vaikus reikia prižiūrėti, kad būtų užtikrinta, jog jie nežaidžia su gaminiu. Niekada nesinaudokite gaminiu pavargę, sergantys ar apsvaigę nuo alkoholio, narkotikų ar vaistų.

Naudojimas pagal paskirtį:

GARDENA Laistymo valdiklis skirtas asmeniniam naudojimui namų ir mėgėjų soduose. Tinkamas tik-tai lauke purkštuvams bei laistymo sistemoms valdyti. Naudojant laistymo valdiklį galima automatiškai laistyti atostogų metu.

PAVOJUS! GARDENA Laistymo valdiklį draudžiama naudoti pramonėje ir su chemikalais, maisto produktais, lengvai užsiliepsnojančiomis bei sprogiomis medžiagomis.

1. SAUGOS NURODYMAI

Svarbu!

Prašom atidžiai perskaityti eksploataavimo instrukciją ir ją išsaugoti, kad galėtumėte dar kartą perskaityti.

Baterija:

Saugaus veikimo sumetimais galima naudoti tiktai 9 V šarminę manganu bateriją („alkaline“), tipas IEC 6LR61!

Kad ilgesniam laikui išvykus laistymo valdiklis neišsijungtų dėl per silpnos baterijos, bateriją reikia pakeisti, kai mirksi baterijos simbolis.

Paleidimas į eksploataciją:

Laistymo valdiklį galima montuoti tiktai statmenai su gaubiamąja veržle į viršų, kad būtų išvengta vandens patekimo į baterijos skyrelį. Mažiausias duodamo vandens kiekis, užtikrinantis laistymo

valdiklio perjungimo funkciją, yra 20 – 30 l/h, pvz., „Micro-Drip“ sistemos valdymui prireiks mažiausiai 10 vienetų 2 litrų lašinimo galvučių.

Esant aukštai temperatūrai (ties ekranu daugiau nei 70 °C), gali pasitaikyti, kad užges skystųjų kristalų rodmuo, bet tai neturi jokios įtakos programos eigai. Atvėsus skystųjų kristalų rodmuo vėl įsižiebs.

Tekančio vandens temperatūra negali viršyti 40 °C.

Vengti traukimo apkrovos.
→ Netraukti už prijungtos žarnos.



DĖMESIO! Jei valdymo blokas yra nuimamas prie atviros sklendės, sklendė lieka tol atidaryta, kol valdymo blokas bus vėl uždėtas.



PAVOJUS! Širdies sustojimas!

Eksplotavimo metu šis gaminys sukuria elektromagnetinį lauką. Tam tikromis sąlygomis šis laukas gali aktyviai ar pasyviai paveikti medicininių implantų veikimą. Kad būtų išvengta pavojaus situacijų, kurios gali sukelti sunkius ar mirtinus sužalojimus, asmenys su medicininiais implantais prieš šio gaminio naudojimą turi pasikonsultuoti su savo gydytoju arba implantų gamintoju.



PAVOJUS! Uždusimo pavojus!

Mažomis dalimis galima greitai užspringti. Dėl plastikinio maišelio mažiems vaikams kyla uždusimo pavojus. Todėl surinkimo metu maži vaikai turi būti kuo toliau nuo jūsų.

2. PALEIDIMAS | EKSPLOATACIJA → (pav. A–D)

Vaizdajuostę
apie nustatymą
rasite čia:



3. FUNKCIJA → (pav. F)

Pasukdami mygtuką, galite keisti nustatymus arba pereiti prie sekančio nustatymo. Paspausdami pasukamą mygtuką, patvirtinsite atitinkamą nustatymą. Jei mygtuką palaikysite nuspaustą ne trumpiau kaip 3 sek., užblokuosite arba atblokuosite ekraną.

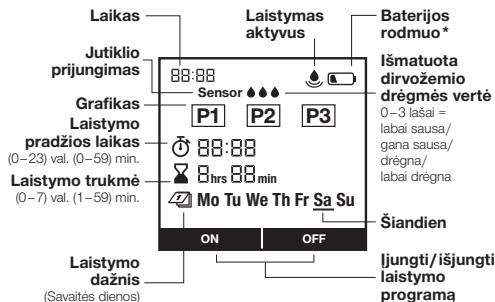

* maks. 1 metus

min. 4 savaites

maks. 4 savaites

per silpna atidarymui iš naujo

Kad ilgesniam laikui išvykus nebūtų sutrikdytas laistymas dėl per silpnos baterijos, bateriją pakeiskite, kai mirksis baterijos simbolis.

54

4. NUSTATYMAS → (pav. G–J)

Pav. G: 1 Nustatyti laikrodį (val.) | **2** Nustatyti laikrodį (min.) | **3** Nustatyti dieną (pirm. – sekm.) | **4** Parengtas grafikui

Pav. H: 1 Pasirinkti grafiką | **2** Nustatyti grafiką | **3** Patvirtinti grafiką | **4** Prietaisas suprogramuotas P1, P2, P3 pažymi laistymo grafikus. Galite išsaugoti 3 nepriklausomus grafikus. Laistymo dienas reikia parinkti ir patvirtinti atskirai. Dabartinė savaitės diena rodoma pabraukta. Mygtuku „On/Off“ (įjungti/išjungti) galima suaktyvinti arba deaktyvinti atskirus grafikus.

Dirvožemio drėgmės jutiklis → (pav. D ir I):

Prijungus dirvožemio drėgmės jutiklį, įsijiebia tekstas „Jutiklis“ – tai gali užtrukti 1 min. Jei dirvožemis yra pakankamai drėgnas, laistymas pagal grafiką neatliekamas. Nepriklausomai nuo to, laistyti rankiniu būdu galima.



Dirvožemio drėgmės jutiklis, gaminy 1867 (išgytinas pasirinktinai)

1 Jutiklio prijungimas

Tada reikia nustatyti perjungimo tašką. Tai dirvožemio drėgmė, nuo kurios nevykdomas laistymas, valdomas pagal laiką (žr. GARDENA dirvožemio drėgmės jutiklio eksploatavimo instrukciją). Galima pasirinkti 3 pakopas.

– Įprastiniame režime visada rodoma naujausia išmatuota pakopa.

- Perjungimo taškas, nuo kurio jutiklis praneša, kad drėgna, ir tada nėra laistoma, parenkamas pagal pakopų skaičių.
- 0 taškų, kai dirvožemis molingas
→ Jutiklio atsakas, kai dirvožemis veikia sausas.
- 3 taškai, kai dirvožemis smėlingas
→ Jutiklio atsakas, kai dirvožemis labai šlapias.



Dirvožemio drėgmės jutiklis, gaminys 1188 (įsigytinas pasirinktinai, modelis iki 2020)

Perjungimo taško regulatoriumi ant dirvožemio drėgmės jutiklio nustatoma dirvožemio drėgmė, nuo kurios laistymas pagal grafiką nėra vykdomas (žr. GARDENA dirvožemio drėgmės jutiklio eksploatavimo instrukcija).

Pav. J: 1 Aktyvus laistymas | **2** Keisti laistymo trukmę | **3** Bet kada sustabdyti aktyvų laistymą
Paspaudžiant  klavišą, galima norimu laiku paleisti arba sustabdyti laistymą rankiniu būdu. Galima pasirinkti trukmę nuo 1 iki 59 minučių.

5. TECHNINĖ PRIEŽIŪRA → (pav. E)

6. LAIKYMAS





Naudojimo pabaiga:

- Gaminį laikykite vaikams neprieinamoje vietoje.
- Siekiant tausoti bateriją, reikėtų ją išimti (pav. B).
- Laikykite valdymo bloką ir sklendžių elementą sausoje, uždaroje ir nuo šalnų apsaugotoje vietoje.



7. GEDIMŲ ŠALINIMAS

Problema	Galima priežastis	Sutrikimo/gedimo pašalinimas
Nėra rodmens ekrane	Neteisingai įdėta baterija.	→ Atkreipkite dėmesį į polių padėtį (+/-).
	Baterija visiškai išsekvota	→ Įdėkite naują („alkaline“) bateriją.
	Temperatūra ties ekranu yra aukštesnė nei 70 °C.	→ Rodmuo įsižiiebs, kai nukris temperatūra
Ekranas parodo , kai yra paspaudžiamas mygtukas	Užblokuoti mygtukai.	→ Paspauskite  mygtuką 3 sekundes.
Šia funkcija  rankinis laistymas negalimas	Nuolat rodoma išsekvota baterija.	→ Įdėkite naują („alkaline“) bateriją.
	Uždarytas vandens čiaupas.	→ Atidarykite vandens čiaupą.
	Neuždėtas valdymo blokas.	→ Uždėkite valdymo bloką ant korpuso.
	Mažiausias slėgis nėra 0,5 bar.	→ Užtikrinkite ne mažesnę kaip 0,5 bar slėgį.
Nevykdoma laistymo programa (nelaistoma)	Programos įvestis arba keitimas per pradžios impulsą ar prieš pat jį.	→ Įveskite arba keiskite programą kitu laiku nei programuotos pradžios laikai.
	Anksčiau rankiniu būdu buvo atidaryta sklendė.	→ Venkite galimo programų dubliavimosi.
	Uždarytas vandens čiaupas.	→ Atidarykite vandens čiaupą.
	Dirvožemio drėgmės jutiklis praneša, kad drėgna.	→ Esant sausrai, patikrinkite dirvožemio drėgmės jutiklio nustatymą/vietą.
	Neuždėtas valdymo blokas.	→ Uždėkite valdymo bloką ant korpuso.

Problema	Galima priežastis	Sutrikimo/gedimo pašalinimas
Nevykdoma laistymo programa (nelaistoma)	Nuolat rodoma išseikvota baterija.	→ Įdėkite naują („alkaline“) bateriją.
	Mažiausias slėgis nėra 0,5 bar.	→ Užtikrinkite ne mažesnį kaip 0,5 bar slėgį.
Neužsidaro laistymo valdiklis	Mažiausias imamo vandens kiekis mažesnis už 20 l/h.	→ Prijunkite daugiau lašinimo galvūčių
	Užteršta sklendė.	→ Praskalaukite priešinga kryptimi nei įprasta srauto kryptis.



PASTABA: Kitų sutrikimų/gedimų atveju kreipkitės į GARDENA serviso centrą. Remontą gali atlikti tiksliai GARDENA serviso centrai bei specializuoti prekybininkai, kuriuos įgalioja firma GARDENA.



8. TECHNINIAI DUOMENYS

Laistymo valdiklis	Vertė /Vienetas
Min./maks. darbinis slėgis	0,5 bar/12 bar
Darbinės temperatūros sritis	nuo 5 °C iki 50 °C
Tekantis skystis	Skaidrus gėlas vanduo
Maksimali skysčio temperatūra	40 °C
Programa valdomi laistymai per dieną	3

Atitikties deklaracija:

Visą ES atitikties deklaracijos tekstą galite rasti šiuo interneto adresu:

Laistymo valdiklis	Vertė /Vienetas
Programa valdomi laistymai per savaitę	maks. 21
Laistymo trukmė	3 x 1 min. – 7 val. 59 min.
Naudotina baterija	1 x 9 V šarminė mangano baterija („alkaline“), tipas IEC 6LR61
Baterijos gyvavimo trukmė	apie 1 metus

www.gardena.com

it

9. PRIEDAI/ATSARGINĖS DALYS

GARDENA Dirvožemio drėgmės jutiklis

GARDENA Apsauga nuo vagystės

gaminys 1867

**gaminys 1815-00.791.00 galima įsigyti
GARDENA servise**

10. GARANTIJA/SERVISAS

10.1 Gaminio registracija:

Užregistruokite gaminį svetainėje [gardena.com/registration](https://www.gardena.com/registration).

10.2 Servisas:

Techninės priežiūros tarnybos kontaktinę informaciją rasite galiniame viršelyje ir internete:

- Lietuva: <https://www.gardena.com/lt/pagalba/>

11. ŠALINIMAS

11.1 Laistymo valdiklio šalinimas:

(pagal Direktyvą 2012/19/ES/S.I. 2013 No. 3113)



Gaminio negalima šalinti su įprastomis buitinėmis atliekomis. Jį reikia šalinti pagal galiojančius vietinius aplinkosaugos reikalavimus.

SVARBU!

Šalinkite gaminį vietiniame komunaliniame atliekų surinkimo ir perdirbimo punkte.

11.2 Baterijos šalinimas:

→ Išeikvotą bateriją gražinkite į vieną iš pardavimo vietų arba pristatykite į savivaldybės atliekų priėmimo punktą.

Šalinkite tik visiškai išseikvotą bateriją.



GARDENA Laistīšanas kontrolierīce Select

Originālās instrukcijas tulkojums.



Drošības apsvērumu dēļ bērni un jaunieši līdz 16 gadiem, kā arī personas, kas nav izlasījušas šo lietošanas instrukciju, nedrīkst lietot šo izstrādājumu. Personām ar psihiskiem vai garīgiem traucējumiem ir atļauts lietot šo produktu tikai atbildīgās personas uzraudzībā vai arī, ja tās ir instruētas no atbildīgo personu puses. Bērniem jāatrodas uzraudzībā, lai nepieļautu, ka viņi spēlējas ar izstrādājumu. Nelietojiet izstrādājumu, kad esat noguris, slims vai lietojis alkoholu, narkotikas vai medikamentus.

Lietošana atbilstoši noteiktajam mērķim:

GARDENA Laistīšanas kontrolierīce ir paredzēta privātai lietošanai piemājas dārzos un daiļdārzos tikai ārpus telpām lietētāju un laistīšanas sistēmu vadībai. Laistīšanas kontrolierīci var izmantot automātiskai laistīšanai atvaļinājuma laikā.

BĪSTAMI! GARDENA Laistīšanas kontrolierīci nedrīkst izmantot rūpnieciskajā sektorā, kā arī kopā ar ķīmiskām vielām, pārtikas produktiem, viegli uzliesmojošiem un eksplozīviem materiāliem.

1. DROŠĪBAS NORĀDĪJUMI

Svarīgi!

Lūdzu, uzmanīgi izlasiet un rūpīgi uzglabājiēt šo lietošanas instrukciju.

Baterija:

Lai garantētu funkcionālo drošību, drīkst izmantot tikai vienu 9 V sārma-mangāna bateriju (alkaline), tips IEC 6LR61!

Lai ilgākas prombūtnes gadījumā nenotiktu laistīšanas kontrolierīces atteice nepietiekamas baterijas jaudas dēļ, baterija ir jānomaina, kad baterijas simbols mirgo.

Ekspluatācijas sākšana:

Laistīšanas kontrolierīci drīkst montēt tikai vertikālā stāvoklī, kupoluzgriežnim esot vērstam uz

augšu, lai novērstu ūdens iekļuvi baterijas nodalījumā. Minimālā ūdens atdeve laistīšanas kontrolierīces komutācijas funkcijas nodrošināšanai ir 20 – 30 l/h. Piemēram, Micro-Drip sistēmas vadībai nepieciešami vismaz 10 pilinātāji ar 2 litru ietilpību.

Augstas temperatūras apstākļos (virs 70 °C pie displeja) LCD rādījums var nodzist, tomēr tas nekādā veidā neietekmē programmas norisi. Pēc atdzišanas LCD rādījums atkal kļūst redzams.

Caurplūstošā ūdens temperatūra nedrīkst pārsniegt 40 °C.

Izvairīties no stiepes radītas slodzes.
→ Nevilkst aiz pievienotās šļūtenes.



UZMANĪBU! Ja vadības bloku nobīda, vārstam esot atvērtam, vārsts paliek

atvērtā stāvoklī līdz brīdim, kad vadības bloks tiek uzsprausts atpakaļ.



BĪSTAMI! Sirds apstāšanās!

Šis izstrādājums darba laikā rada elektromagnētisko lauku. Šis lauks noteiktos apstākļos var ietekmēt pasīvu vai aktīvu medicīnisko implantātu funkcionēšanu. Lai nepieļautu tādas situācijas, kurās cilvēki var gūt smagus vai nāvīgus ievainojumus, cilvēkiem ar medicīnisko implantātu pirms izstrādājuma lietošanas ieteicams konsultēties ar ārstu vai implantāta ražotāju.



BĪSTAMI! Nosmakšanas risks!

Mazas detaļas var viegli norīt. Polietilēna maisījums rada nosmakšanas risku maziem bērniem. Montāžas darbu izpildes laikā turiet mazus bērnus drošā attālumā.

2. EKSPLUATĀCIJAS SĀKŠANA → (A–D att.)

Videofilmu
par iestatīšanu
skatīt šeit:



3. DARBĪBA → (F att.)

Griezot pogu, iestatījumos iespējams veikt izmaiņas vai pāriet uz nākamo iestatījumu. Nospiežot pagriežamo pogu, jūs apstiprināt ievadītos datus. Pogu turot nospiestu vismaz 3 sek., displejs tiek nobloķēts vai atbloķēts.

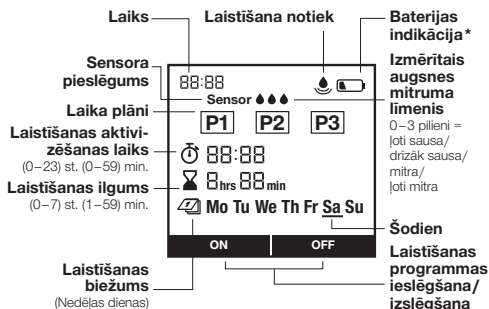

- * maks. 1 gadu
- min. 4 nedēļas
- maks. 4 nedēļas

pārāk vāja atkārtotai atvēršanai
Lai ilgākas prombūtnes gadījumā nenotiktu laistīšanas atteice nepietiekamas baterijas jaudas dēļ, lūdzu, nomainiet bateriju, kad baterijas simbols sāk mirgot.

4. IESTATĪŠANA → (G-J att.)

G att.: 1 Pulksteņa laika iestatīšana (st.) | 2 Pulksteņa laika iestatīšana (min.) | 3 Dienas iestatīšana (pirmd. – svētd.) | 4 Gatavs laika plānam

H att.: 1 Laika plāna izvēle | 2 Laika plāna iestatīšana | 3 Laika plāna apstiprināšana | 4 Ierīce ir ieprogrammēta P1, P2, P3 apzīmē laistīšanas laika plānus. Jūs varat saglabāt atmiņā līdz 3 neatkarīgiem laika plāniem. Laistīšanas dienas jāatlasa un jāapstiprina katra atsevišķi. Aktuālā nedēļas diena ir pasvītrotā. Ar ON/OFF taustiņu laika plānus iespējams aktivizēt vai deaktivizēt katru atsevišķi.

Augsnes mitruma sensors → (D un I att.):

Pēc augsnes mitruma sensora pieslēgšanas tiek attēlots teksts „Sensors” – tas var aizņemt 1 minūti. Ja augsne ir pietiekami mitra, grafikā paredzētā laistīšana netiks veikta. Manuālā laistīšana iespējama neatkarīgi no šiem faktoriem.



Augsnes mitruma sensors, preces nr. 1867 (pieejams pēc izvēles)

1 sensora pievienošana

Tad jānosaka komutācijas punkts. Tas ir augsnes mitrums, no kura sākot, netiek veikta laistīšana ar laika vadību (skatīt GARDENA augsnes mitruma sensora lietošanas instrukciju). Iespējams iestatīt 3 pakāpes.

- Regulārās darbības laikā tiek parādīta konkrētajā brīdī izmērītā pakāpe.
- Komutācijas punkts, no kura sensors signalizē par mitru augsni un netiek veikta laistīšana, tiek iestatīts, izmantojot pakāpju skaitu.
- 0 punkti mālainas augsnes gadījumā
→ Sensora reakcija drīzāk sausas augsnes gadījumā.
- 3 punkti smilšainas augsnes gadījumā
→ Sensora reakcija ļoti slapjas augsnes gadījumā.



**Augsnes mitruma sensors,
preces nr. 1188
(pieejams pēc izvēles, modelis līdz
2020. gadam)**

Ar komutācijas punkta regulatora palīdzību augsnes mitruma sensorā tiek iestatīts augsnes mitruma līmenis, no kura sākot, laistīšana saskaņā ar laika plānu netiek veikta (skatīt GARDENA augsnes mitruma sensora lietošanas instrukciju).

J att.: 1 Aktīva laistīšana | **2** Laistīšanas ilguma maiņošana | **3** Aktīvas laistīšanas apturēšana jebkurā brīdī Nospiežot  taustiņu, var tikt sākta vai attiecīgi apturēta manuālā laistīšana vēlāmā laikā. Ilgumu iespējams iestatīt amplitūdā no 1 līdz 59 minūtēm.

5. APKOPE → (E att.)



6. UZGLABĀŠANA



Ekspluatācijas pārtraukšana:

- Uzglabājiet izstrādājumu bērniem nepieejamā vietā.
- Baterijas saudzēšanas nolūkā to ieteicams izņemt no ierīces (B att.).
- Uzglabājiet vadības bloku un vārsta bloku sausā, slēgtā un no sala iedarbības aizsargātā vietā.

7. KĻŪDU NOVĒRŠANA

Problēma	Iespējamais cēlonis	Risinājums
Nav indikācijas displejā	Nepareizi ievietota baterija.	→ Ņemiet vērā polu novietojumu (+/-).
	Baterija ir pilnīgi tukša.	→ Ievietojiet jaunu bateriju (alkaline).
	Displeja temperatūra ir augstāka par 70 °C.	→ Indikācija parādās pēc temperatūras pazemināšanas.
Displejā ir redzams , kad tiek aktivizēts taustiņš	Taustiņi tika nobloķēti.	→ Uz 3 sekundēm nospiediet taustiņu (✓).
Manuāla laistīšana, izmantojot  funkciju, nav iespējama	Par tukšu bateriju bez pārtraukuma signalizē šāda indikācija.	→ Ievietojiet jaunu bateriju (alkaline).
	Ūdens krāns ir aizvērts.	→ Atveriet ūdens krānu.
	Nav uzsprauts vadības bloks.	→ Uzspraudiet vadības bloku uz korpusa.
	Netiek nodrošināts 0,5 bāru minimālais spiediens.	→ Nodrošināt vismaz 0,5 bāru spiedienu.
Laistīšanas programma netiek izpildīta (laistīšana nenotiek)	Programmas ievade/nomaina aktivizēšanas impulsa laikā vai īsi pirms tā.	→ Programmu ievadiet/nomainiet ārpus ieprogrammētajiem aktivizēšanās laikiem.
	Vārsts pirms tam ticis atvērts manuāli.	→ Novērsiet iespējamu programmu pārklāšanos.
	Ūdens krāns ir aizvērts.	→ Atveriet ūdens krānu.
	Augsnes mitruma sensors signalizē mitrumu	→ Sausas augsnes gadījumā pārbaudiet iestatījumu/ augsnes mitruma sensora novietojumu.
	Nav uzsprauts vadības bloks.	→ Uzspraudiet vadības bloku uz korpusa.

Problēma	Iespējamais cēlonis	Risinājums
Laistīšanas programma netiek izpildīta (laistīšana nenotiek)	Par tukšu bateriju bez pārtraukuma signalizē šāda indikācija.	→ Ievietojiet jaunu bateriju (alkaline).
	Netiek nodrošināts 0,5 bāru minimālais spiediens.	→ Nodrošināt vismaz 0,5 bāru spiedienu.
Laistīšanas kontrolierīce neaizveras	Minimālā ūdens atdeve ir mazāka par 20 l/h.	→ Pieslēdziet vairāk piliņātāju.
	Netīrs vārsts.	→ Izskalojiet virzienā, kas ir pretējs normālajam caurteces virzienam.



NORĀDE: Citu traucējumu rašanās gadījumā, lūdzu, griezties tuvākajā **GARDENA** servisa centrā. Remontu drīkst veikt tikai **GARDENA** servisa centros vai **GARDENA** autorizētos specializētajos veikalos.

8. TEHNISKIE DATI

Laistīšanas kontrolierīce	Vērtība /Vienība
Min./maks. darba spiediens	0,5 bāri/12 bāri
Darba temperatūras amplitūda	5 °C līdz 50 °C
Caurplūstošais šķidrums	Tīrs saldūdens
Šķidruma maks. temperatūra	40 °C
Programmvadītas laistīšanas cikli dienā	3

Laistīšanas kontrolierīce	Vērtība /Vienība
Programmvadītas laistīšanas cikli nedēļā	maks. 21
Laistīšanas ilgums	3 x 1 min. – 7 st. 59 min.
Izmantojamā baterija	1 x 9 V sārma-mangāna (alkaline) baterija, tips IEC 6LR61
Baterijas darbības ilgums	apm. 1 gads

Declaration of Conformity:

The complete text of the EC declaration of conformity is available at the following internet address:

www.gardena.com

9. PIEDERUMI/REZERVES DAĻAS

GARDENA augsnes mitruma sensors

preces nr. 1867

GARDENA Pretzādzību aizsargierīce

preces nr. 1815-00.791.00 GARDENA servisā

10. GARANTIJA/SERVISS

10.1 Produkta reģistrēšana:

Reģistrējiet produktu vietnē [gardena.com/registration](https://www.gardena.com/registration).

10.2 Serviss:

Skatiet pašreizējo servisa centra kontaktinformāciju aizmugurējā lapā un tiešsaistē:

- <https://www.gardena.com/lv/serviss-un-atbalsts/meklet-veikalu-servisa-centru/>

11. UTILIZĀCIJA

11.1 Apūdeņošanas vadības ierīces utilizācija:

(saskaņā ar Direktīvu 2012/19/ES/S.I. 2013 No. 3113)



Izstrādājumu nedrīkst utilizēt kopā ar parastiem sadzīves atkritumiem. Tas ir utilizējams saskaņā ar vietējām vides aizsardzības prasībām.

SVARĪGI!

Nododiet izstrādājumu utilizācijai tuvākajā atkritumu apsaimniekošanas uzņēmumā.

11.2 Baterijas utilizācija:

→ Izlietotu bateriju nodot kādā no bateriju tirdzniecības punktiem vai specializētā pašvaldības uzņēmumā, kas nodarbojas ar atkritumu utilizāciju.

Bateriju utilizēt tikai izlādētā stāvoklī.

Deutschland / Germany

GARDENA Manufacturing GmbH
Central Service
Hans-Lorenser-Straße 40
D-89079 Ulm
Produktfragen:
(+49) 731 490-123
Reparaturen:
(+49) 731 490-290
www.gardena.com/de/kontakt

Albania

KRAFT SHPK
Autostrada Tirane-Durres
Km 7
1051 Tirane
Phone: (+355) 69 877 7821
info@kraft.al

Argentina

ROBERTO C. RUMBO S.R.L.
Prestio Norlog
Lote 7
Bernavidez, ZC: 1621
Buenos Aires
Phone: (+54) 11 5263-7862
ventas@rumbosrl.com.ar

Armenia

AES Systems LLC
Marshal Babajanyan Avenue 56/2
0022 Yerevan
Phone: (+374) 60 651 651
massisohanyan@icloud.com

Australia

Husqvarna Australia Pty. Ltd.
Locked Bag 5
Central Coast BC
NSW 2252
Phone: (+61) (0) 2 4352 7400
customer.service@husqvarna.com.au

Austria / Österreich

Husqvarna Austria GmbH
Industriezeile 36
4010 Linz
Tel.: (+43) 732 77 01 01-485
www.gardena.com/at/service/beratung/
kontakt/

68

Azerbaijan

Progres Xüsusi Firması
Aliyar Aliyev 212, Baku, Azerbaijan
Sales: +994 70 326 07 14
AfterSales: +994 77 326 07 14
www.progress-garden.az
info@progress-garden.az

Bahrain

M.H. Al-Mahroos
BUILDING 208, BLOCK 356,
ROAD 328
Salhiya
Phone: +973 1740 8090
almahroos@almahroos.com

Belarus / Беларусь

ООО «Мастер Гарден»
220118, г. Минск,
улица Шаранговича, дом 7а
Тел. (+375) 17 257 00 33
mg@mastergarden.by

Belgium

Husqvarna Belgium nv
Gardena Division
Leuvensesteenweg 542
Planet II E
1930 Zaventem
België

Bosnia / Herzegovina

Silk Trade d.o.o.
Poslovna Zona Vila Br. 20
Phone: (+387) 61 165 593
info@silktrade.com.ba

Brazil

Nordtech Maquinas e Motores Ltd.
Avenida Juscelino Kubitschek
de Oliveira Curitiba
3003 Brazil
Phone: (+55) 41 3595-9600
contato@nordtech.com.br
www.nordtech.com.br

Bulgaria

AGROLAND България АД
бул. 8 Декември, № 13
Офис 5
1700 Студентски град
София
Тел.: (+359) 24 66 910
info@agroland.eu

Canada / USA

GARDENA Canada Ltd.
125 Edgeware Road
Unit 15 A
Brampton L6Y 0P5
ON, Canada
Phone: (+1) 905 792 93 30
gardena.customer.service@
husqvarnagroup.com

Chile

REPRESENTACIONES JICE S.A.
AV. DEL VALLE NORTE 857 PISO 4
HUECHURABA, SANTIAGO, CHILE
Phone: (+56) 2 2414 2600
contacto@jice.cl

China

Husqvarna (Shanghai)
Management Co., Ltd.
富世华 (上海) 管理有限公司
3F, Benq Square B,
No 207, Song Hong Rd.,
Chang Ning District,
Shanghai, PRC. 200335
上海市长宁区淞虹路207号明
基广场B座3楼, 邮编: 200335

Colombia

Equipos de Toyama Colombia SAS
Cra. 68 D No 25 B 86 Of. 618
Edificio Torre Central
Bogota
Phone: +57 (1) 703 95 20 /
+57 (1) 703 95 22
servicioalcliente@toyama.com.co
www.toyama.com.co

Costa Rica

Exim CIA Costa Rica
Calle 25A, B°. Montelegre
Zapote
San José
Costa Rica
Phone: (+506) 2221-5654 / (+506)
2221-5659
eximcostarica@gmail.com

Croatia

Husqvarna Austria GmbH
Industriezeile 36
4010 Linz
Phone: (+43) 732 77 01 01-485
service.gardena@husqvarnagroup.com

Cyprus

Pantelis Papadopoulos S.A.
92 Athinon Avenue
Athens
10442 Greece
Phone: (+30) 21 0519 3100
info@papadopoulos.com.gr

Czech Republic

Gardena
Service Center Vrbno
c/o Husqvarna
Manufacturing CZ s.r.o.
Jeseník 146
79326 Vrbno pod Pradědem
Phone: 800 100 425
servis@gardena.cz

Denmark

GARDENA DANMARK
Lejrevej 19, st.
3500 Værløse
Tlf.: (+45) 70 26 47 70
gardena.dk@husqvarnagroup.com
www.gardena.com/dk

Dominican Republic

BOSQUESA, S.R.L
Carretera Santiago Licye
Km. 5 ½
Esquina Copal II.
Santiago De Los Caballeros
51000 Dominican Republic
Phone: (+1) 809-562-0476
contacto@bosquesa.com.do

Egypt

Universal Agencies Co
26, Abdel Hamid Lotfy St.
Giza
Phone: (+20) 3 761 57 57

Estonia

Husqvarna Eesti OÜ
Valdeku 132
EE-11216 Tallinn
info@gardena.ee

Finland

Oy Husqvarna Ab
Juurakotitie 5 B 2
01510 Vantaa
www.gardena.fi

France

Husqvarna France
9/11 Allée des pierres mayettes
92635 Gennevilliers Cedex
France
http://www.gardena.com/fr
N° AZUR: 0 810 00 78 23
(Prix d'un appel local)

Georgia

Transporter LLC
#70, Bellashvili street
0159 Tbilisi, Georgia
Number: (+995) 322 14 71 71
info@transporter.com.ge
www.transporter.com.ge

Service Address and**Importer to Great Britain**

Husqvarna UK Ltd
Preston Road
Aycliffe Industrial Park
Newton Aycliffe
County Durham
DL5 6UP
Phone: (+44) (0) 344 844 4558
info.gardena@husqvarna.co.uk

Greece

Π.ΠΑΠΑΔΟΠΟΥΛΟΣ ΑΕΒΕ
Λασηρ, Αθηνών 92
Αθήνα
T.K.104 42
ΕΜΔΘΑ
Τηλ. (+30) 210 5193 100
info@papadopoulos.com.gr

Hong Kong

Tung Tai Company
151-153 Hoi Bun Road
Kwun Tong, Kowloon
Hong Kong
Phone: (+852) 3583 1662
admin@tungtaico.com

Hungary

Husqvarna Magyarországi Kft.
Ezred u. 1 – 3
1044 Budapest
Phone: (+36) 1 251-4161
vevoszolgalat.husqvarna@
husqvarna.hu

ICeland

BYKO ehf.
Skemmuvegi 2a
200 Kópavogur
Phone: (+354) 515 4000
byko@byko.is

MHG Verslun ehf
Vikurhvart 8
203 Kópavogur
Phone: (+354) 544 4656

India

B K RAMAN AND CO
Plot No. 185, Industrial Area,
Phase-2, Ram Darbar
Chandigarh
160002 India
Phone: (+91) 98140 06530
raman@jaganhardware.com

Iraq

Al-Shermali Alakhdar Company
Al-Faysaliyah, Near Estate Bank
Mosul
Phone: (+964) 78 18 46 75

Ireland

Liffey Distributors Ltd.
309 NW Business Park, Ballycoolen
15 Dublin
Phone: (+353) 1 824 2600
info@liffeyd.com

Israel

HAGARIN LTD.
2 Nahal Harif St.
8122201 Yavne
internet@hagarin.co.il
Phone: (+972) 8-932-0400

Italy

Husqvarna Italia S.p.A.
Centro Direzionale Planum
Via del Lavoro 2, Scala B
22036 ERBA (CO)
Phone: (+39) (0) 31 4147700
assistenza.italia@it.husqvarna.com

Japan

Husqvarna Zenoah Co. Ltd. Japan
1-9 Minamidai, Kawagoe
350-1165 Saitama
Japan
gardena-jp@husqvarnagroup.com

Kazakhstan

TOO "Ламед"
Russian
Адрес: Казахстан, г. Алматы,
ул. Тажикбаевой, 155/1
Тел.: (+7) (727) 355 64 00 /
(+7) (700) 355 64 00
lamed@lamed.kz

Kazakh

Мекен-жайы: Қазақстан,
Алматы қ.,
көш. Тажикбаевой, 155/1
Тел.: (+7) (727) 355 64 00 /
(+7) (700) 355 64 00
lamed@lamed.kz

Kuwait

Palms Agro Production Co
Al Rai- Fourth Ring Road – Block 56.
P.O Box: 1976 Safat
13020 Al-Rai
Phone: (+965) 24 73 07 45
info@palms-kw.com

Kyrgyzstan

OJSC Alye Maki
Av. Moladayta Guardia 83
720014 Bishkek
Phone: (+996) 132 322115

Latvia

Husqvarna Latvija SIA
Ulbrokas 19A
LV-1021 Riga
info@gardena.lv

Lebanon

Tecnomec
Saifra Highway (Beirut – Tripoli) Center
622 Mezher Bldg.
P.O.Box 215
Jounieh
Phone: (+961) 9 853527 /
(+961) 3 855481
tecnomec@idm.net.lb

Lithuania

UAB Husqvarna Lietuva
Aiteibes pl. 77C
LT-52104 Kaunas
info@gardena.lt

Luxembourg

Magasin Jules Neuberg
39, rue Jacques Stas
Luxembourg-Gasperich 2549
Case Postale No. 12
Luxembourg 2010
Phone: (+352) 40 14 01
api@neuberg.lu

Malaysia

Glomedic International Sdn Bhd
Jalan Ruang No. 30
Shah Alam, Selangor
40150 Malaysia
Phone: (+60) 3-7734 997
oase@glomedic.com.my

Malta

I.V. Portelli & Sons Ltd.
85, 86, Triq San Pawl
Rabat - RBT 1240
Phone: (+356) 2145 4289

Mauritius

Espace Maison Ltée
La City Trianon, St Jean
Quatre Bornes
Phone: (+230) 460 85 85
digital@espacemaison.mu

Mexico

AFOSA
Av. Lopez Mateos Sur # 5019
Col. La Calma 45070
Zapopan, Jalisco, Mexico
Phone: (+52) 33 3818-3434
isolis@afosa.com.mx

Moldova

Convel SRL
Republica Moldova,
mun. Chisinau,
sos. Muncesii 284
Phone: (+373) 22 857 126
www.convel.md

Mongolia

Soyol Gardening Shop
Narnii Rd
Ulaanbaatar
14230 Mongolia
Phone: +976 7777 5080
soyol@maginnet.mn

Morocco

Proekip
64 Rue de la Participation
Casablanca-Roches Noires
20303 Morocco
Phone: (+212) 661342107
hicham.hafani@proekip.ma

Netherlands

Husqvarna Nederland B.V.
GARDENA Division
Postbus 50131
1305 AC ALMERE
Phone: (+31) 36 521 00 10
info@gardena.nl

Neth. Antilles

Jonka Enterprises N.V.
Sta. Rosa Wlg 196
P.O. Box 8200
Curaçao
Phone: (+599) 9 767 66 55
info@jonka.com

New Zealand

Husqvarna New Zealand Ltd.
PO Box 76-437
Manukau City 2241
Phone: (+64) (0) 9 9202410
support.nz@husqvarna.co.nz

North Macedonia

Sinpeks d.o.o.
Ul. Krawarski Pat Bb
7000 Bitola
Phone: (+389) 47 20 85 00
sinpeks@mt.net.mk

Norway

Husqvarna Norge AS
Gardena Division
Trøskeneveien 36
1708 Sarpsborg
info@gardena.no

Northern Cyprus

Mediterranean Home & Garden
No 150 Alsancak, Karaöğlanoğlu
Caddesi Girne
Phone: (+90) 392 821 33 80
info@medgardener.com

Oman

General Development Services
PO 1475, PC - 111
Seeb
111 Oman
Phone: 96824582816
gdsoman@gdsoman.com

Paraguay

Agrofield SRL
AV. CHOFERES DEL CHACO
1449 C/25 DE MAYO
Asunción
Phone: (+595) 21 608 656
consultas@agrofield.com.py

Peru

Sieras y Herramientas
Forestal SAC
Av. Las Gaviotas 833, Chorrillos
Lima
Phone: (+51) 1 2 52 02 52
supervisorventas1@siersac.com
www.siersac.com

Philippines

Royal Dragon Traders Inc
10 Linaw Street, Barangay
Saint Peter Quezon City
1114 Philippines
Phone: (+63) 2 7426893
aida.fernandez@rdti.com.ph

Poland

Gardena Service Center Vrbno
c/o Husqvarna Manufacturing CZ
s.r.o. Jesenícká 146
79326 Vrbno pod Pradědem
Czech Republic
Phone: (22) 336 78 90
servis@gardena.pl

Portugal

Husqvarna Portugal, SA
Lagoa - Albarraque
2635 - 595 Rio de Mouro
Phone: (+351) 21 922 85 30
Fax: (+351) 21 922 85 36
info@gardena.pt

Romania

Madox International Srl
Soseava Odaii 117 - 123,
RO 013603 Bucuresti, S1
Phone: (+40) 21 352 7603
madox@ines.ro

Russia / Россия

000 „Хускарна“
141400, Московская обл.,
г. Химки,
улица Ленинградская,
владение 39, стр.6
Бизнес Центр
„Химки Бизнес Парк“,
помещение 0B02_04
http://www.gardena.ru

Saudi Arabia

SACO
Takhassusi Main Road
P.O. Box: 86387
Riyadh 12863
40011 Saudi Arabia
Phone: (966) 11 482 8877
webmaster@saco-ksa.com

Al Futtaim Pioneer Trading
5147 Al Faraqo Dist.
Riyadh 7991
Phone: (+971) 4 206 6700
Owais.Khan@alfuttaim.com

Serbia

Domel d.o.o.
Slobodana Đurića 21
11000 Belgrade
Phone: (+381) 11 409 57 12
office@domel.rs

Singapore

Hy-Ray PRIVATE LIMITED
40 Jalan Pemimpin
#02-08 Tat Ann Building
Singapore 571165
Phone: (+65) 6253 2277
info@hyray.com.sg

70

Slovak Republic

Gardena
Service Center Vrbno
c/o Husqvarna
Manufacturing C2 s.r.o.
Jesenická 146
79326 Vrbno pod Pradedem
Phone: 0800 154044
servis@gardena.sk

Slovenia

Husqvarna Austria GmbH
Industriestrasse 36
4010 Linz
Phone: (+43) 732 77 01 01-485
service.gardena@
husqvarnagroup.com

South Africa

Husqvarna South Africa (Pty) Ltd
Lifestyle Business Park –
Ground Floor Block A Cnr
Beyers Naude Drive and Ysterhout
Road Randpark Ridge, Randburg
Phone: (+27) 10 015 5750
service@gardena.co.za

South Korea

Kyung Jin Trading Co., Ltd
8F Haengbok Building, 210,
Gangnam-Daero 137-891 Seoul
Phone: (+82) 2 574 6300
kjh@kjh.co.kr

Spain

Husqvarna España S.A.
Calle de Rivas nº 10
28052 Madrid
Phone: (+34) 91 708 05 00
atencioncliente@gardena.es

Sri Lanka

Hunter & Company Ltd.
130 Front Street
Colombo
Phone: 94-11 232 81 71
hunters@eureka.lk

Suriname

Deto Handelmaatschappij N.V.
Kerkampweg 72-74
P.O. Box: 12782
Paramaribo
Suriname
Phone: (+597) 43 80 50
info@deto.sr

Sweden

Husqvarna AB /
GARDENA Sverige
Drottninggatan 2
561 82 Huskvarna
Sverige
Phone: (+46) (0) 36-14 60 02
service@gardena.se

Switzerland / Schweiz

Husqvarna Schweiz AG
Consumer Products
Industriestrasse 10
5506 Mägenwil
Phone: (+41) (0) 62 887 37 90
info@gardena.ch

Taiwan

Hong Ying Trading Co., Ltd.
No. 46 Wu-Kun-Wu Road
New Taipei City
Phone: (+886) (02) 2298 1486
salesgd1@7friends.com.tw

Tajikistan

ARIERS JV LLC
39, Ayni Street, 734024
Dushanbe, Tajikistan

Thailand

Spica Co. Ltd
243/2 Onnuh Rd., Prawat
Bangkok
10250 Thailand
Phone: (+66) (0)2721 7373
surapong@spica-siam.com

Tunisia

Société du matériel agricole
et maritime
Nouveau port de pêche de Sfax Bp 33
Sfax 3065
Phone: (+216) 98 419047/
(+216) 74 497614
commercial@smamtunisia.com

Türkiye

Dost Bahçe
Yunus Mah. Adil Sk. No:3
Kartal
İstanbul
34873 Türkiye
Phone: (+90) 216 389 39 39

Turkmenistan

I.E. Orazmuhammedov Nurmuhammet
80 Ataturk, BERKARAR Shopping
Center,
Ground floor, A77b,
Ashgabat 744000
TURKMENISTAN
Phone: (+993) 12 468859
Mob: (+993) 62 222887
info@jayhyzmat.com /
bekgiyev@jayhyzmat.com
www.jayhyzmat.com

UAE

Al-Futtaim ACE Company
L.L.C Building, Al Rebat Street
Festival City, Dubai
7880 UAE
Phone: (+971) 4 206 6700
ace@alfuttaim.ae

Ukraine / Україна

AT «Альєвс»
вул Петропавлівська 4
08130, Київська обл.
Києво-Святошинський р-н. с.
Петропавлівська Борщагівка Україна
Тел.: (+38) 0 800 503 000

Uruguay

FELISA
Entre Rios 1083
11800 Montevideo
Phone: (+598) 22 03 18 44
info@felisa.com.uy

Uzbekistan

AGROHOUSE MChJ
O'zbekiston, 111112
Toshkent viloyati
Toshkent tumani
Hasanboy OFY, THAY yoqasida
Phone: (+998)-93-5414141 /
(+998)-71-2096868
info@agro.house
www.agro.house

Vietnam

Vision Joint Stock Company
BT1-17, Khu biet thu –
Khu Doan ngoi giao Nguyen Xuan
Khoat
Xuan Dinh, Bac Tu Liem
Hanoi, Vietnam
Phone: (+8424)-38462833/34
quynhnm@visionjsc.com.vn

Zimbabwe

Cutting Edge
159 Citroen Rd, Msasa
Harare
Phone: (+263) 8677 008685
sales@cuttingedge.co.zw



1891-28.960.06/0124

© GARDENA Manufacturing GmbH; D-89079 Ulm; http://www.gardena.com