



de

en

fr

nl

it

es

pt

el

Select Art. 1891

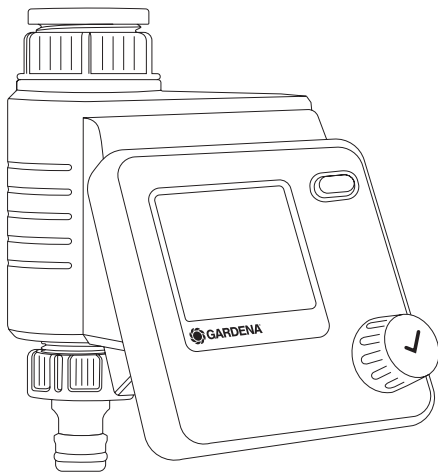

de Betriebsanleitung
Bewässerungssteuerung

en Operator's manual
Water Control

fr Manuel d'utilisation
Programmation d'arrosage

nl Gebruiksaanwijzing
Besproeiingsbesturing

it Manuale d'uso
Unità di controllo per irrigazione

es Libro de instrucciones
Control de riego

pt Manual de funcionamento
Controlador de rega

el Οδηγίες χρήσης
Σύστημα ελέγχου ποτίσματος

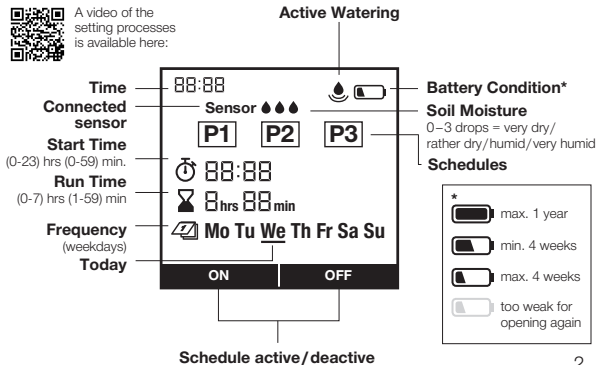
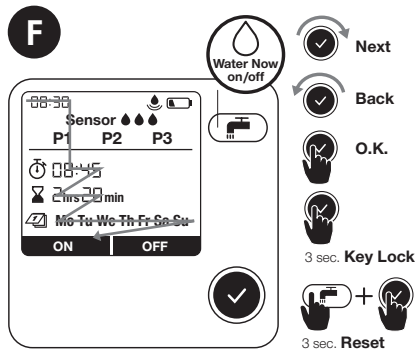
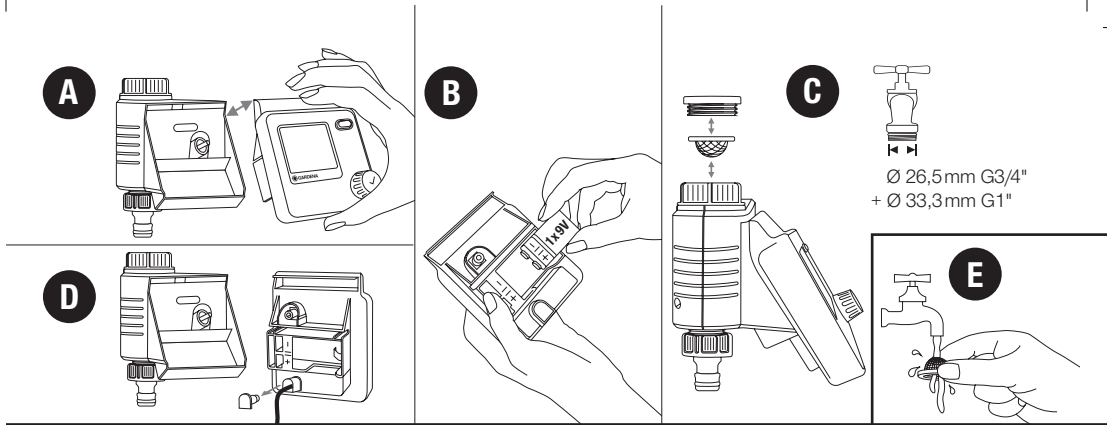

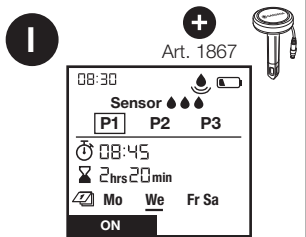
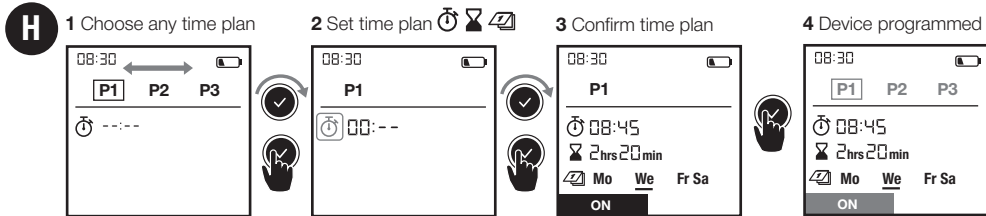
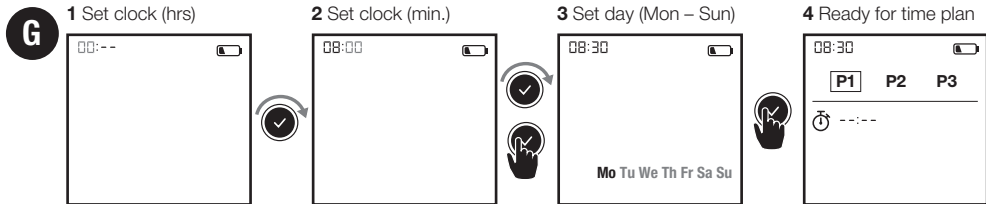

3

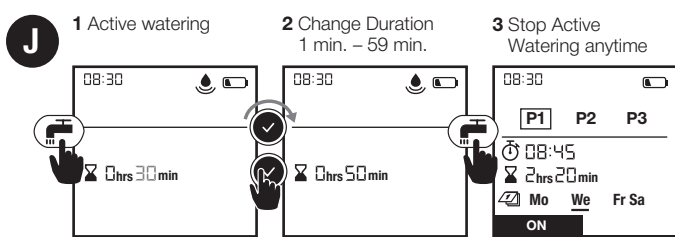

GARDENA Bewässerungssteuerung Select

Originalbetriebsanleitung.



Aus Sicherheitsgründen dürfen Kinder und Jugendliche unter 16 Jahren sowie Personen, die nicht mit dieser Betriebsanleitung vertraut sind, dieses Produkt nicht benutzen. Personen mit eingeschränkten körperlichen oder geistigen Fähigkeiten dürfen das Produkt nur verwenden, wenn sie von einer zuständigen Person beaufsichtigt oder unterwiesen werden. Kinder müssen beaufsichtigt werden, um sicherzustellen, dass sie nicht mit dem Produkt spielen. Das Produkt nie verwenden, wenn Sie müde oder krank sind oder unter dem Einfluss von Alkohol, Drogen oder Arzneimitteln stehen.

Bestimmungsgemäße Verwendung:

Die GARDENA Bewässerungssteuerung ist für die private Benutzung im Haus- und Hobbygarten für den ausschließlichen Einsatz im Außenbereich zur Steuerung von Regnern und Bewässerungssystemen bestimmt. Die Bewässerungssteuerung kann zur automatischen Bewässerung während des Urlaubs eingesetzt werden.

GEFAHR! Die GARDENA Bewässerungssteuerung darf nicht im industriellen Einsatz und in Verbindung mit Chemikalien, Lebensmitteln, leicht brennbaren und explosiven Stoffen verwendet werden.

1. SICHERHEITSHINWEISE

Wichtig!

Lesen Sie die Gebrauchsanweisung sorgfältig und bewahren Sie diese zum Nachlesen auf.

Batterie:

Aus Gründen der Funktionssicherheit darf nur eine 9 V Alkali-Mangan-Batterie (alkaline) Typ IEC 6LR61 verwendet werden!

Um bei längerer Abwesenheit einen Ausfall der Bewässerungssteuerung durch eine schwache Batterie zu verhindern, ist die Batterie auszutauschen, wenn das Batterie-Symbol blinkt.

Inbetriebnahme:

Die Bewässerungssteuerung darf nur senkrecht mit der Überwurfmutter nach oben montiert

3. FUNKTION → (Abb. F)

Durch Drehen des Knopfes können Sie die Einstellungen ändern bzw. in die nächste Einstellung springen. Durch Drücken des Drehknopfes bestätigen Sie die jeweilige Eingabe. Halten Sie den Knopf mindestens 3 Sek., sperrt bzw. entsperrt sich das Display.

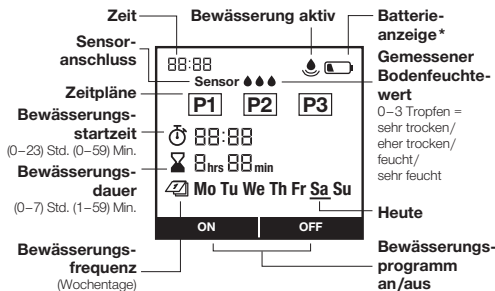

* max. 1 Jahr zu schwach für erneute Öffnung

min. 4 Wochen

max. 4 Wochen

Um bei längerer Abwesenheit einen Ausfall der Bewässerung aufgrund schwacher Batterie zu verhindern, bitte die Batterie austauschen, wenn das Batterie-Symbol blinkt.

6

4. EINSTELLUNG → (Abb. G–J)

Abb. G: 1 Uhr einstellen (Std.) | 2 Uhr einstellen (Min.) | 3 Tag einstellen (Mo. – So.) | 4 Bereit für Zeitplan

Abb. H: 1 Zeitplan wählen | 2 Zeitplan einstellen | 3 Zeitplan bestätigen | 4 Gerät programmiert

P1, P2, P3 bezeichnen Zeitpläne zur Bewässerung. Sie können bis zu 3 unabhängige Zeitpläne speichern. Bewässerungstage müssen einzeln gewählt und bestätigt werden. Der aktuelle Wochentag ist mit einem Unterstrich markiert. Mit On/Off können Zeitpläne einzeln aktiviert bzw. deaktiviert werden.

Bodenfeuchtesensor → (Abb. D und I):

Nach Anschluss eines Bodenfeuchtesensors erscheint der Text „Sensor“ – dies kann bis zu 1 Min. dauern.

Bei ausreichender Bodenfeuchtigkeit wird die Bewässerung laut Zeitplan nicht ausgeführt. Die manuelle Bewässerung ist davon unabhängig gegeben.



Bodenfeuchtesensor, Art. 1867 (optional erhältlich)

1 Sensor anschließen

Ein Schalterpunkt muss dann festgelegt werden. Das ist die Bodenfeuchte, ab der eine zeitgesteuerte Bewässerung nicht ausgeführt wird (siehe Betriebsanleitung GARDENA Bodenfeuchtesensor). Es sind 3 Stufen wählbar.

Problem	Mögliche Ursache	Abhilfe
Bewässerungsprogramm wird nicht ausgeführt (keine Bewässerung)	Steuerteil ist nicht aufgesteckt.	→ Stecken Sie das Steuerteil auf das Gehäuse.
	Batterie leer wird ständig angezeigt.	→ Setzen Sie eine neue (Alkaline)-Batterie ein.
	Mindestdruck 0,5 bar nicht vorhanden.	→ Mind. 0,5 bar sicherstellen.
Bewässerungssteuerung schließt nicht	Mindestabnahmemenge ist unter 20 l/h.	→ Schließen Sie mehr Tropfer an.
	Ventil verschmutzt.	→ Durchspülen in Gegenrichtung des normalen Durchflusses.



HINWEIS: Bitte wenden Sie sich bei anderen Störungen an Ihr GARDENA Service-Center. Reparaturen dürfen nur von den GARDENA Service-Centern sowie von Fachhändlern durchgeführt werden, die von GARDENA autorisiert sind.

9. ZUBEHÖR/ERSATZTEILE

GARDENA Bodenfeuchtesensor

Art. 1867

GARDENA Diebstahlsicherung

Art. 1815-00.791.00 über den GARDENA Service

10. GARANTIE/SERVICE

10.1 Produktregistrierung:

Registrieren Sie Ihr Produkt unter gardena.com/registration.

10.2 Service:

10.2.1 Service-Leistungen:

Wir bieten Ihnen umfangreiche Serviceleistungen:

- Qualifizierte, schnelle und kostengünstige Reparatur durch unseren **Zentralen Reparaturservice**
- – Bearbeitungsdauer in unserem Hause max. 5 Arbeitstage
- Einfache und kostengünstige Rücksendung an GARDENA
 - Rücksendeportal unter www.gardena.de/service/reparatur-service
 - nur innerhalb Deutschlands
- Kompetente Beratung bei Störung/Reklamation durch unseren **Technischen Service**
- Schnelle und kostengünstige Ersatzteilversorgung durch unseren **Zentralen Ersatzteil-Service**
 - Bearbeitungsdauer in unserem Haus max. 2 Arbeitstage

3. FUNCTION → (Fig. F)

You can change the settings or move to the next setting by turning the knob. You can confirm the respective input by pressing the rotary knob. Pressing the knob for a minimum of 3 seconds locks or unlocks the display.

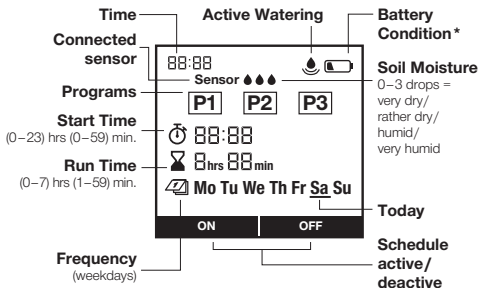

- * max. 1 year
 min. 4 weeks
 max. 4 weeks

too weak for opening again
 If you will be away for long periods of time, please replace the battery when the battery symbol blinks – otherwise the watering system may fail.

4. PROGRAMMING → (Fig. G–J)

Fig. G: 1 Set time (hours) | 2 Set time (mins) | 3 day setting (Mon – Sun) | 4 Ready for schedule

Fig. H: 1 Select schedule | 2 Set schedule | 3 Confirm schedule | 4 Device programmed
 P1, P2, P3 denote watering schedules. You can save up to 3 independent schedules. Irrigation days must be selected and confirmed individually. The current weekday will be underlined.
 By pressing On/Off, schedules can be activated or deactivated individually.

Soil Moisture Sensor → (Fig. D and I):

After a soil moisture sensor is connected, the word “Sensor” will be displayed – this can take up to 1 minute.

Once the soil is sufficiently moist, a watering operation as per schedule will not be carried out. This does not affect active (manual) watering.



Soil Moisture Sensor, Art.1867 (optionally available)

1 Connecting the sensor
 An operating point must then be defined.

This is the soil moisture level at or above which watering is not to be carried out (see GARDENA Soil Moisture Sensor Operating Instructions).

There are 3 levels to choose from.

- During normal operation, the currently measured level is displayed constantly.

8. TECHNICAL DATA

Water Control	Value /Unit
Min./max. operating pressure	0.5 bar/12 bar
Operating temperature range	5 °C to 50 °C
Flow medium	Clear fresh water
Max. liquid temperature	40 °C
Program-controlled watering sequences per day	3

Water Control	Value /Unit
Program-controlled watering sequences per week	max. 21
Watering duration	3 x 1 min. – 7 hrs 59 min.
Battery required	1 x 9V alkaline manganese Typ IEC 6LR61
Operating time of the battery	approx. 1 year

Declaration of Conformity:

The complete text of the EC declaration of conformity is available at the following internet address:

www.gardena.com

Mise en service :

La programmation d'arrosage ne doit être montée qu'à la verticale avec l'écrou de raccord vers le haut, pour empêcher la pénétration de l'eau dans le compartiment piles. Le débit d'eau minimal pour une fonction de commutation sure de la programmation d'arrosage est de 20 à 30 l/h. Pour le pilotage du système Micro-Drip p. ex., il faut au moins 10 unités de goutteurs 2 litres.

Lors de températures élevées (supérieures à 70 °C à l'écran), il se peut que l'écran LCD s'éteigne, ce qui n'a aucun effet sur le déroulement du programme. L'écran LCD réapparaît après refroidissement.

La température de l'eau courante doit être de 40 °C max.

Éviter les charges de traction.

→ Ne pas tirer sur le tuyau raccordé.



ATTENTION ! Si le module de commande est retiré alors que la vanne est ouverte, cette dernière le reste jusqu'à ce que le module de commande soit à nouveau branché.

**DANGER ! Arrêt cardiaque !**

Ce produit génère un champ électromagnétique en cours de fonctionnement. Dans certaines conditions, ce champ peut avoir des effets sur le fonctionnement d'implants médicaux actifs ou passifs. Pour exclure le danger de situations pouvant entraîner des blessures graves ou mortelles, les personnes disposant d'un implant médical doivent consulter leur médecin et le fabricant de l'implant avant d'utiliser ce produit.

**DANGER ! Risque d'asphyxie !**

Les petites pièces peuvent être avalées. Les petits enfants peuvent s'étouffer avec le sac en plastique. Maintenez les petits enfants à l'écart pendant le montage.

2. MISE EN SERVICE → (fig. A-D)

**Vous trouverez
ici une vidéo
sur le réglage :**



Problème	Cause possible	Remède
Le programme d'arrosage n'est pas exécuté (pas d'arrosage)	Le module de commande n'est pas branché.	→ Branchez le module de commande sur le boîtier.
	Le symbole Pile vide s'affiche en permanence.	→ Insérer une nouvelle pile (alcaline).
	Pression minimale de 0,5 bar non disponible.	→ Garantir la présence d'au moins 0,5 bar.
La programmation d'arrosage ne se ferme pas	La quantité minimum délivrée est inférieure à 20 l/h.	→ Raccordez plus de goutteurs.
	Vanne sale.	→ Rincer dans le sens contraire de l'écoulement normal.



CONSEIL : veuillez vous adresser à votre centre de service après-vente GARDENA pour tout autre incident. Les réparations doivent uniquement être effectuées par les centres de service après-vente GARDENA ainsi que des revendeurs autorisés par GARDENA.

Probleem	Mogelijke oorzaak	Oplossing
Besproeiingsprogramma wordt niet uitgevoerd (geen besproeiing)	Besturingsmodule is niet opgestoken.	→ Steek de besturingsmodule op de behuizing.
	Accu leeg wordt continu weergegeven.	→ Plaats een nieuwe (alkaline)-accu.
	Minimumdruk 0,5 bar niet aanwezig.	→ Zorg voor een min. druk van 0,5 bar.
Besproeiingsbesturing sluit niet	Minimale afnamehoeveelheid is minder dan 20 liter/uur.	→ Sluit meer druppelaars aan.
	Ventiel vuil.	→ Doorspoelen in tegenovergestelde richting van de normale doorstroming.



AANWIJZING: Wend u bij andere storingen tot uw GARDENA servicecenter. Reparaties mogen alleen door de GARDENA servicecenters en door speciaalzaken worden uitgevoerd, die door GARDENA zijn goedgekeurd.



Problema	Possibile causa	Rimedio
Il programma di irrigazione non viene eseguito (non viene irrigato)	Il modulo di comando non è innestato.	→ Innestare il modulo di comando sulla custodia.
	La batteria scarica viene continuamente indicata.	→ Inserire una nuova batteria (alcalina).
	Pressione minima di 0,5 bar assente.	→ Garantire almeno 0,5 bar.
L'unità di controllo per irrigazione non si chiude	Il flusso minimo inferiore è di 20 l/h.	→ Collegare più gocciolatori.
	Valvola sporca.	→ Sciacquare in direzione contraria rispetto al flusso normale.



NOTA: rivolgersi, in presenza di altri problemi, all'Assistenza Clienti GARDENA di competenza. Le riparazioni possono essere eseguite solamente dall'Assistenza Clienti GARDENA così come da rivenditori specializzati che sono autorizzati da GARDENA.



para evitar que entre agua en el compartimento de la pila. El caudal mínimo de suministro de agua necesario para garantizar una conmutación segura del control de riego es de 20 – 30 l/h. Por ejemplo, para controlar el sistema Micro Drip se requieren al menos 10 goteros de 2 litros.

Es posible que se apague la indicación LCD si la temperatura es muy elevada (el display sobrepasa los 70 °C); esto no tiene ninguna repercusión sobre el transcurso del programa. La indicación LCD volverá a aparecer cuando haya descendido la temperatura.

La temperatura del agua de paso no debe superar los 40 °C.

Evite esfuerzos de tracción.

→ No tire de la manguera cuando esté conectada.



¡ATENCIÓN! Si se retira la unidad de control estando la válvula abierta, la válvula

permanecerá abierta hasta que vuelva a colocarse la unidad de control.



¡PELIGRO! ¡Parada cardiaca!

Este producto genera un campo electromagnético durante el funcionamiento. Este campo puede influir, bajo determinadas circunstancias, en el modo de funcionamiento de implantes médicos activos o pasivos. Con el fin de evitar el riesgo de situaciones que pudieran conllevar lesiones graves o incluso mortales, las personas que lleven un implante médico deberán consultar al médico y fabricante del implante antes de usar este producto.



¡PELIGRO! ¡Peligro de asfixia!

Las piezas pequeñas se pueden ingerir con facilidad. Los niños pequeños corren el riesgo de asfixiarse con la bolsa. Por este motivo, mantenga a los niños pequeños alejados del lugar de montaje.

2. PUESTA EN SERVICIO → (fig. A–D)

Aquí encontrará un vídeo que indica cómo ajustar el sistema:



Problema	Posible causa	Solución
No se ejecuta el programa de riego (no hay riego)	La unidad de control no está colocada en su lugar.	→ Acople la unidad de control a la carcasa.
	Indicación continua de pila vacía.	→ Inserte una pila nueva (alcalina).
	No se alcanza la presión mínima de 0,5 bares.	→ Asegurar que la presión es de 0,5 bares como mínimo.
El control de riego no cierra	El caudal mínimo es inferior a 20 l/h.	→ Conecte más goteros.
	La válvula está sucia.	→ Enjuáguela en sentido inverso al del flujo normal.



NOTA: En caso de avería, rogamos dirigirse a su Centro de Servicio Técnico de GARDENA. Únicamente los Centros de Servicio Técnico de GARDENA, así como los distribuidores autorizados por GARDENA, pueden realizar reparaciones en sus productos.

Controlador de rega Select da GARDENA

Tradução do manual de instruções original.



Por motivos de segurança, este produto não deve ser utilizado por crianças e jovens com idade inferior a 16 anos, nem por pessoas que não estejam familiarizadas com estas instruções de utilização. As pessoas com reduzidas capacidades físicas ou mentais só podem utilizar o produto, se forem supervisionadas ou instruídas por uma pessoa responsável. As crianças devem ser supervisionadas para garantir que elas não brincam com o produto. Nunca utilize o produto se estiver cansado, doente ou sob a influência de álcool, drogas ou medicamentos.

Utilização prevista:

O Controlador de rega da GARDENA destina-se à jardinagem privada e de lazer, devendo ser aplicado exclusivamente no exterior para o controlo de aspersores e de sistemas de rega. O controlador de rega pode ser usado para a rega automática durante o período de férias.

PERIGO! O Controlador de rega GARDENA não se destina ao uso industrial nem deve ser usado juntamente com produtos químicos, alimentares, substâncias facilmente inflamáveis e explosivas.

1. AVISOS DE SEGURANÇA

Importante!

Leia o manual de instruções com atenção e guarde-o para consulta futura.

Pilha:

Por motivos de segurança apenas deve ser usada uma pilha alcalina de manganês (alcalina) de 9 V do tipo IEC 6LR61!

Para impedir uma falha do controlador de rega devido a pilha fraca durante uma ausência prolongada, a pilha deve ser trocada quando o símbolo da pilha começar a piscar.

Colocação em funcionamento:

O controlador de rega só pode ser montado na vertical com a porca de capa para cima, para

impedir a entrada de água no compartimento da pilha. A quantidade mínima de água debitada para uma função de comutação segura do controlador de rega é de 20 – 30 l/h. Para, por exemplo, o controlo do sistema gota-a-gota (Micro-Drip) são necessárias no mín. 10 unidades de conta-gotas de 2 litros.

Com temperaturas elevadas (acima de 70 °C no visor) o visor LCD pode apagar-se; isto não tem qualquer efeito na execução do programa. O visor LCD volta a ligar depois de o controlador arrefecer.

A temperatura da água corrente pode ser no máx. 40 °C.

Evitar cargas de tração.

→ Não puxar pela mangueira que está conectada.



ATENÇÃO! Se a unidade de comando for removida com a válvula aberta, esta

permanece aberta até a unidade de comando ser novamente encaixada.



PERIGO! Paragem cardíaca!

Este produto cria um campo eletromagnético durante o funcionamento. Em determinadas condições, este campo pode afetar o modo de funcionamento de implantes médicos ativos ou passivos. Para evitar situações de risco que possam provocar ferimentos graves ou mortais, as pessoas com um implante médico devem consultar o seu médico e o fabricante do implante antes da utilização deste produto.



PERIGO! Risco de asfixia!

As peças mais pequenas podem ser engolidas. O saco de plástico representa um risco de asfixia para crianças. Mantenha as crianças afastadas durante a montagem.

2. COLOCAÇÃO EM FUNCIONAMENTO → (fig. A–D)

Aqui encontra um vídeo sobre a configuração:



3. FUNCIONAMENTO → (fig. F)

Ao girar o botão pode alterar as definições ou passar a próxima definição. Ao premir o botão rotativo confirma a introdução correspondente. Manter o botão premido durante, pelo menos, 3 seg. bloqueia ou desbloqueia o visor.

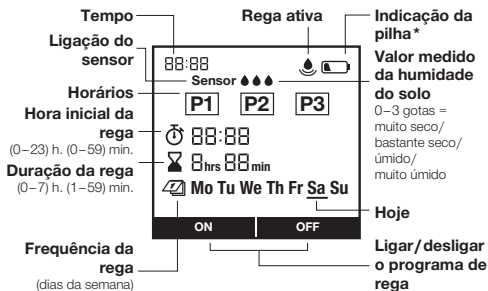

* máx. 1 ano

demasiado fraca para nova abertura

mín. 4 semanas

Para impedir uma falha de rega devido a pilha fraca durante uma ausência prolongada, trocar a pilha quando o símbolo da pilha começar a piscar.

máx. 4 semanas

58

4. CONFIGURAÇÃO → (fig. G-J)

Fig. G: 1 Acertar hora (h.) | 2 Acertar hora (min.) | 3 Definir dias (seg. – dom.) | 4 Pronto para horário

Fig. H: 1 Selecionar horário | 2 Definir horário | 3 Confirmar horário | 4 Aparelho programado
P1, P2, P3 designam horários de rega. Pode guardar até 3 horários independentes. Os dias de rega têm de ser seleccionados e confirmados um a um. O dia de semana atual é marcado com um sublinhado. Com On/Off é possível ativar ou desativar horários um a um.

Sensor de humidade no solo → (fig. D e I):

Após a ligação de um sensor de humidade no solo surge o texto “Sensor” – isto pode demorar até 1 min.

Assim que o solo estiver suficientemente húmido, não será efetuada uma operação de rega de acordo com o programa. A rega manual é independente desse facto.



Sensor de humidade no solo, n.º ref. 1867 (disponível como opção)

1 Ligar o sensor

Tem de ser definido um ponto de comutação. É a humidade do solo a partir da qual não é executada uma rega temporizada (consultar o manual de instruções do sensor de humidade no solo GARDENA).

Estão disponíveis 3 níveis de seleção.

- No funcionamento normal o nível medido atualmente é indicado a qualquer momento.
- O ponto de comutação, a partir do qual o sensor comunica humidade e em seguida impede a rega, é selecionado através do número de níveis.
- 0 pontos em solo argiloso
→ Reação do sensor com solo mais seco.
- 3 pontos em solo arenoso
→ Reação do sensor em solo muito húmido.

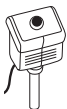

Sensor de humidade no solo, n.º ref. 1188 (disponível como opção, modelo até 2020)

O regulador do ponto de comutação no sensor de humidade no solo permite definir a humidade do solo, a partir da qual não é executada uma rega de acordo com o horário (consultar o manual de instruções do sensor de humidade no solo GARDENA).

Fig. J: 1 Rega ativa | **2** Alterar duração da rega | **3** Parar rega ativa a qualquer momento
Ao premir a tecla  pode iniciar ou parar uma rega manual a uma determinada hora. É possível selecionar uma duração entre 1 e 59 minutos.

5. MANUTENÇÃO → (fig. E)



6. ARMAZENAMENTO



Colocação fora de serviço:

- O produto tem de ser guardado num local não acessível a crianças.
- Para poupar a pilha, este deve ser removida (fig. B).
- Guarde a unidade de comando e a unidade da válvula num local seco, fechado e protegido do gelo.

7. RESOLUÇÃO DE AVARIAS

Problema	Causa possível	Resolução
Visor sem indicação	Pilha está mal colocada.	→ Respeite a polaridade (+/-).
	Pilha está carregada.	→ Insira uma nova pilha (alcalina).
	Temperatura no visor é superior a 70 °C.	→ A indicação surge após uma descida da temperatura.
O visor mostra  quando a tecla é acionada	As teclas foram bloqueadas.	→ Prima a tecla  durante 3 segundos.
Não é possível uma rega manual com a função 	A pilha gasta é constantemente indicada.	→ Insira uma nova pilha (alcalina).
	A torneira da água está fechada.	→ Abra a torneira da água.
	A unidade de comando não está encaixada.	→ Encaixe a unidade de comando na caixa.
	Pressão mínima de 0,5 bar não existente.	→ Garantir no mín. 0,5 bar.
O programa de rega não é executado (sem rega)	Inserção/alteração do programa durante ou pouco antes do impulso inicial.	→ Execute a inserção/alteração do programa fora das horas iniciais programadas.
	A válvula foi aberta manualmente antes.	→ Evite eventuais sobreposições de programas.
	A torneira da água está fechada.	→ Abra a torneira da água.
	Sensor de humidade no solo assinala humidade.	→ Em caso de seca, verifique a configuração/local de instalação do sensor de humidade no solo.

Problema	Causa possível	Resolução
O programa de rega não é executado (sem rega)	A unidade de comando não está encaixada.	→ Encaixe a unidade de comando na caixa.
	A pilha gasta é constantemente indicada.	→ Insira uma nova pilha (alcalina).
	Pressão mínima de 0,5 bar não existente.	→ Garantir no mín. 0,5 bar.
O controlador de rega não fecha	Quantidade mínima de água recebida é inferior a 20 l/h.	→ Conecte mais aspersores.
	Válvula suja.	→ Lavagem no sentido contrário do fluxo normal.



NOTA: se existirem outras avarias, contacte o seu centro de assistência GARDENA. As reparações apenas podem ser realizadas por centros de assistência GARDENA e por revendedores especializados, autorizados pela GARDENA.

8. DADOS TÉCNICOS

Controlador de rega	Valor /Unidade
Pressão mín./máx. de funcionamento	0,5 bar/12 bar
Intervalo da temperatura de serviço	5 °C a 50 °C
Fluído do processo	Água doce limpa
Temperatura máx. do líquido	40 °C
Regas comandadas por programa por dia	3

Controlador de rega	Valor /Unidade
Regas comandadas por programa por semana	máx. 21
Duração da rega	3 x 1 min. – 7 h. 59 min.
Pilha a utilizar	1 x alcalina de manganês (alcalina) de 9 V de tipo IEC 6LR61
Tempo de funcionamento da pilha	aprox. 1 ano

Declaração de conformidade:

O texto na íntegra da declaração de conformidade UE está disponível no seguinte endereço na Internet:

www.gardena.com

9. ACESSÓRIOS/PEÇAS SOBRESSELENTES

Sensor de humidade no solo GARDENA n.º ref. 1867

Segurança contra roubo GARDENA

n.º ref. 1815-00.791.00 no serviço de assistência GARDENA

10. GARANTIA/ASSISTÊNCIA

10.1 Registo do produto:

Registe o seu produto em [gardena.com/registration](https://www.gardena.com/registration).

10.2 Assistência:

Encontre as informações de contacto atuais relativas ao nosso serviço no verso e online:

- Portugal: <https://www.gardena.com/pt/suporte/advice/contacto/>
- Outros países: <https://www.gardena.com/int/support/advice/contact/>

11. ELIMINAÇÃO

11.1 Eliminação do controlo de irrigação:

(conforme a Diretiva 2012/19/UE/S.I. 2013 No. 3113)



O produto não pode ser colocado no lixo doméstico normal. Tem de ser eliminado de acordo com as regras ambientais locais em vigor.

IMPORTANTE!

Elimine o produto no centro de recolha e reciclagem da sua área de residência.

11.2 Eliminação da pilha:

→ A pilha gasta deve ser entregue num dos pontos de venda ou eliminada nos serviços de eliminação municipais.

Eliminar a pilha apenas no estado descarregado.

pt

Σύστημα ελέγχου ποτίσματος GARDENA Select

Μετάφραση των πρωτότυπων οδηγιών χρήσης.



Για λόγους ασφαλείας δεν επιτρέπεται η χρήση αυτού του προϊόντος σε παιδιά και νέους κάτω των 16 ετών, καθώς και σε πρόσωπα που δεν είναι εξοικειωμένα με αυτές τις Οδηγίες χρήσης. Άτομα με ειδικές ανάγκες μπορούν να χρησιμοποιούν το προϊόν μόνο υπό την επιτήρηση και την καθοδήγηση κάποιου υπεύθυνου ατόμου. Να έχετε τα παιδιά υπό επιτήρηση ώστε να εξασφαλίσετε ότι δε θα παίξουν με το προϊόν. Μη χρησιμοποιείτε ποτέ το προϊόν όταν είστε κουρασμένοι, άρρωστοι ή κάτω από την επιρροή οινοπνεύματος, ναρκωτικών ή φαρμάκων.

Προβλεπόμενη χρήση:

Το Σύστημα ελέγχου ποτίσματος GARDENA προορίζεται για ιδιωτική χρήση στον οικιακό και στον ερασιτεχνικό κήπο αποκλειστικά για εξωτερικούς χώρους για τον έλεγχο συστημάτων τεχνητής βροχής και ποτιστικών συστημάτων. Το σύστημα ελέγχου ποτίσματος μπορεί να χρησιμοποιηθεί για το αυτόματο πότισμα κατά την περίοδο των διακοπών.

ΚΙΝΔΥΝΟΣ! Το Σύστημα ελέγχου ποτίσματος GARDENA δεν επιτρέπεται να χρησιμοποιείται για βιομηχανικές χρήσεις και σε συνδυασμό με χημικά προϊόντα, τρόφιμα, εύφλεκτα και εκρηκτικά υλικά.

1. ΥΠΟΔΕΙΞΕΙΣ ΑΣΦΑΛΕΙΑΣ

Σημαντικό!

Μελετήστε με προσοχή τις οδηγίες χρήσης και φυλάξτε τις για μελλοντική χρήση.

Μπαταρία:

Για λόγους ασφαλείας της λειτουργίας επιτρέπεται να χρησιμοποιείται αποκλειστικά μία αλκαλική μπαταρία 9 V μαγγανίου (alkaline) τύπου IEC 6LR61!

Προς αποφυγή διακοπής λειτουργίας του συστήματος ελέγχου ποτίσματος εξαιτίας εξασθενημένης μπαταρίας σε περίπτωση μακράς απουσίας σας, πρέπει να αντικαθιστάτε τη μπαταρία, μόλις αρχίσει να αναβοσβήνει το σύμβολο μπαταρίας.

Θέση σε λειτουργία:

Το σύστημα ελέγχου ποτίσματος επιτρέπεται να εγκαθίσταται αποκλειστικά σε κατακόρυφη

θέση με το παξιμάδι ρακόρ προς τα επάνω ώστε να αποτρέπεται η εισχώρηση νερού στη θήκη των μπαταριών. Η ελάχιστη ποσότητα παροχής νερού για την ασφαλή λειτουργία ενεργοποίησης του συστήματος ελέγχου ποτίσματος είναι 20 – 30 l/h. Π.χ., για τον έλεγχο του συστήματος Micro-Drip απαιτούνται τουλάχιστον 10 στόμια στάλαξης 2 λίτρων.

Σε υψηλές θερμοκρασίες (άνω των 70 °C στη θόνη) η θόνη LCD μπορεί να σβήσει. Αυτό δεν επηρεάζει καθόλου την εκτέλεση του προγράμματος. Η θόνη LCD εμφανίζεται και πάλι αφού ψυχθεί.

Η μέγιστη θερμοκρασία του παρεχόμενου νερού επιτρέπεται να είναι 40 °C.

Αποφεύγεται την καταπόνηση από εφελκυσμό.
→ Μην τραβάτε από το συνδεδεμένο εύκαμπτο σωλήνα.



ΠΡΟΣΟΧΗ! Εάν αφαιρεθεί η θόνη ενώ είναι ανοικτή η βαλβίδα, η βαλβίδα παρα-

μένει ανοικτή μέχρι να τοποθετηθεί και πάλι η θόνη.



ΚΙΝΔΥΝΟΣ! Καρδιακή ανακοπή!

Αυτό το προϊόν δημιουργεί ηλεκτρομαγνητικό πεδίο κατά τη λειτουργία. Αυτό το πεδίο μπορεί υπό ορισμένες συνθήκες να επηρεάσει τη λειτουργία ενεργητικών ή παθητικών ιατρικών εμφυτευμάτων. Για να αποκλειστεί ο κίνδυνος καταστάσεων που μπορούν να καταλήξουν σε σοβαρούς ή θανάσιμους τραυματισμούς, τα άτομα που φέρουν ιατρικό εμφύτευμα πρέπει να συμβουλευτούν το ιατρό τους ή τον κατασκευαστή του εμφυτεύματος προτού χρησιμοποιήσουν το μηχάνημα.



ΚΙΝΔΥΝΟΣ! Κίνδυνος ασφυξίας!

Μικρά εξαρτήματα μπορούν να καταποθούν εύκολα. Η πλαστική σακούλα εγκυμονεί κίνδυνο ασφυξίας για μικρά παιδιά. Απομακρύνετε τα παιδιά κατά τη διάρκεια της συναρμολόγησης.

2. ΘΕΣΗ ΣΕ ΛΕΙΤΟΥΡΓΙΑ → (Εικ. Α–D)

Εδώ θα βρείτε
ένα βίντεο για
τη ρύθμιση:



3. ΛΕΙΤΟΥΡΓΙΑ → (ΕΙΚ. F)

Περιστρέφοντας το κουμπί μπορείτε να τροποποιήσετε τις ρυθμίσεις ή να μεταβείτε στην επόμενη ρύθμιση. Πατώντας το περιστροφικό κουμπί επιβεβαιώνετε την εκάστοτε καταχώριση. Κρατώντας πατημένο το κουμπί για τουλάχιστον 3 δευτερόλεπτα δεσμεύετε ή αποδεσμεύετε την οθόνη.

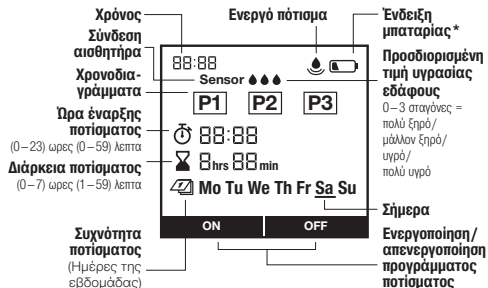

- * το πολύ 1 έτος
 τουλάχιστον 4 εβδομάδες
 το πολύ 4 εβδομάδες

πολύ χαμηλή τιμή για νέο άνοιγμα
 Για την αποφυγή διακοπής του ποτίσματος σε περίπτωση μακράς απουσίας λόγω εξαντλημένης μπαταρίας αντικαθίστε τη μπαταρία όταν αναβοσβήνει το σύμβολο μπαταρίας.

4. ΡΥΘΜΙΣΗ → (ΕΙΚ. G-J)

Εικ. G: 1 Ρύθμιση ώρας (ώρες) | **2** Ρύθμιση ώρας (λεπτά) | **3** Ρύθμιση ημέρας (Δευτ. - Κυρ.) | **4** Σε ετοιμότητα για χρονοδιάγραμμα

Εικ. H: 1 Επιλογή χρονοδιαγράμματος | **2** Ρύθμιση χρονοδιαγράμματος | **3** Επιβεβαίωση χρονοδιαγράμματος | **4** Προγραμματισμένη συσκευή
 Οι ενδείξεις P1, P2, P3 επισημαίνουν χρονοδιαγράμματα για το πότισμα. Μπορείτε να αποθηκεύσετε έως 3 ανεξάρτητα χρονοδιαγράμματα. Οι ημέρες ποτίσματος πρέπει να επιλέγονται και να επιβεβαιώνονται σε μεμονωμένη βάση. Η τρέχουσα ημέρα της εβδομάδας επισημαίνεται με υπογράμμιση. Με On/Off μπορείτε να ενεργοποιείτε ή να απενεργοποιείτε τα χρονοδιαγράμματα σε μεμονωμένη βάση.

Αισθητήρας υγρασίας εδάφους (Εικ. D και I):
 Μετά τη σύνδεση ενός αισθητήρα υγρασίας εδάφους εμφανίζεται το κείμενο «Αισθητήρας» – αυτό μπορεί να διαρκέσει έως 1 λεπτό. Όταν το χώμα είναι αρκετά υγρό, δεν θα εκτελείται διαδικασία ποτίσματος σύμφωνα με το χρονοδιάγραμμα. Το χειροκίνητο πότισμα είναι δεδομένο ανεξάρτητα από αυτό.



Αισθητήρας υγρασίας εδάφους, κωδ. 1867 (διατίθεται προαιρετικά)

1 Σύνδεση αισθητήρα
 Πρέπει να καθοριστεί ένα σημείο μεταγωγής. Αυτό είναι η υγρασία εδάφους, από την οποία δεν θα διεξάγεται πότισμα με το χρονικά

ελεγχόμενο πότισμα (βλ. οδηγίες χρήσης του αισθητήρα υγρασίας εδάφους GARDENA).
Επιλέξιμες είναι 3 βαθμίδες.

- Στην κανονική λειτουργία προβάλλεται ανά πάσα στιγμή η εκάστοτε τρέχουσα προσδιοριζόμενη βαθμίδα.
- Το σημείο ενεργοποίησης, από το οποίο ο αισθητήρας σηματοδοτεί υγρασία και τότε δεν πραγματοποιείται πότισμα, επιλέγεται με βάση τον αριθμό των βαθμίδων.
- 0 σημεία σε αργιλώδες έδαφος
→ Αντίδραση αισθητήρα σε στεγνό έδαφος.
- 3 σημεία σε αμμώδες έδαφος
→ Αντίδραση αισθητήρα σε υγρό έδαφος.

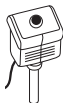

Αισθητήρας υγρασίας εδάφους, κωδ. 1188 (διατίθεται προαιρετικά, μοντέλο έως 2020)

Μέσω του ρυθμιστή σημείου μεταγωγής στον αισθητήρα υγρασίας εδάφους ρυθμίζεται η υγρασία του εδάφους από την οποία δεν θα διεξαγεται πότισμα σύμφωνα με το χρονοδιάγραμμα (βλ. οδηγίες χρήσης του αισθητήρα υγρασίας εδάφους GARDENA).

Εικ. J: 1 Ενεργό πότισμα | **2** Τροποποίηση διάρκειας ποτίσματος | **3** Διακοπή ανά πάσα στιγμή του ενεργού ποτίσματος

Με χειρισμό του πλήκτρου  παρέχεται η δυνατότητα έναρξης ή διακοπής ενός χειροκίνητου ποτίσματος στον επιθυμητό χρόνο. Η διάρκεια είναι επιλέξιμη μεταξύ 1 και 59 λεπτών.

5. ΣΥΝΤΗΡΗΣΗ → (ΕΙΚ. Ε)





6. ΑΠΟΘΗΚΕΥΣΗ



Θέση εκτός λειτουργίας:

- Το προϊόν πρέπει να φυλάσσεται σε μέρος στο οποίο δεν έχουν πρόσβαση παιδιά.
- Για την προστασία της μπαταρίας, αυτή πρέπει να αφαιρεθεί (εικ. Β).
- Φυλάσσετε την οθόνη και τη μονάδα βαλβίδας σε στεγνό, κλειστό και ασφαλή από τον παγετό χώρο.

7. ΑΝΤΙΜΕΤΩΠΙΣΗ ΣΦΑΛΜΑΤΩΝ

Πρόβλημα	Αιτία	Αντιμετώπιση
Χωρίς ένδειξη οθόνης	Η μπαταρία δεν τοποθετήθηκε σωστά.	→ Λάβετε υπόψη τη θέση των πόλων (+/-).
	Η μπαταρία είναι εξαντλημένη.	→ Τοποθετήστε καινούργια (αλκαλική) μπαταρία.
	Η θερμοκρασία στην οθόνη υπερβαίνει τους 70 °C.	→ Η ένδειξη εμφανίζεται μετά την πτώση της θερμοκρασίας.
Στην οθόνη προβάλλεται το  -  όταν πατιέται το πλήκτρο	Τα πλήκτρα έχουν δεσμευτεί.	→ Πατήστε το πλήκτρο  για 3 δευτερόλεπτα.
Δεν παρέχεται δυνατότητα χειροκίνητου ποτίσματος με τη λειτουργία 	Προβάλλεται διαρκώς η ένδειξη εξαντλημένης μπαταρίας.	→ Τοποθετήστε καινούργια (αλκαλική) μπαταρία.
	Η βρύση είναι κλειστή.	→ Ανοίξτε τη βρύση.
	Η οθόνη δεν έχει τοποθετηθεί.	→ Τοποθετήστε την οθόνη στο περίβλημα.
	Ελάχιστη πίεση 0,5 bar μη διαθέσιμη.	→ Εξασφαλίστε την ελάχ. πίεση 0,5 bar.
Το πρόγραμμα ποτίσματος δεν εκτελείται (χωρίς πότισμα)	Καταχώριση/τροποποίηση προγράμματος κατά τη διάρκεια του παλμού έναρξης ή λίγο πριν από αυτόν.	→ Διεξάγετε την καταχώριση/τροποποίηση του προγράμματος εκτός των προγραμματισμένων ωρών έναρξης.
	Η βαλβίδα άνοιξε προηγούμενος χειροκίνητα.	→ Αποφεύγετε ενδεχόμενες επικαλύψεις προγράμματος.
	Η βρύση είναι κλειστή.	→ Ανοίξτε τη βρύση.

Πρόβλημα	Αιτία	Αντιμετώπιση
Το πρόγραμμα ποτίσματος δεν εκτελείται (χωρίς πότισμα)	Ο αισθητήρας υγρασίας εδάφους σηματοδοτεί υγρασία.	→ Σε περίπτωση ξηρασίας ελέγξτε τη ρύθμιση/θέση του αισθητήρα υγρασίας εδάφους.
	Η οθόνη δεν έχει τοποθετηθεί.	→ Τοποθετήστε την οθόνη στο περίβλημα.
	Προβάλλεται διαρκώς η ένδειξη εξαντλημένης μπαταρίας.	→ Τοποθετήστε καινούργια (αλκαλική) μπαταρία.
	Ελάχιστη πίεση 0,5 bar μη διαθέσιμη.	→ Εξασφαλίστε την ελάχ. πίεση 0,5 bar.
Το σύστημα ελέγχου ποτίσματος δεν κλείνει	Η ελάχιστη ποσότητα λήψης υπολείπεται των 20 l/h.	→ Συνδέστε περισσότερα στόμια στάλαξης.
	Ακάθαρτη βαλβίδα.	→ Ξεπλύνετε με φορά αντίθετη της κανονικής παροχής.



ΥΠΟΔΕΙΞΗ: Για άλλες βλάβες απευθυνθείτε στο κέντρο σέρβις της εταιρείας GARDENA. Επισκευές επιτρέπεται να εκτελούνται μόνο από τα κέντρα σέρβις της εταιρείας GARDENA καθώς και από εξειδικευμένους αντιπροσώπους εξουσιοδοτημένους από την εταιρεία GARDENA.

8. ΤΕΧΝΙΚΑ ΧΑΡΑΚΤΗΡΙΣΤΙΚΑ

Σύστημα ελέγχου ποτίσματος	Τιμή / Μονάδα
Ελάχ./μέγ. πίεση λειτουργίας	0,5 bar/12 bar
Εύρος θερμοκρασίας λειτουργίας	5 °C έως 50 °C
Μέσο ροής	Καθαρό γλυκό νερό
Μέγ. θερμοκρασία μέσου	40 °C
Ελεγχόμενα μέσω προγράμματος ποτίσματα ανά ημέρα	3

Δήλωση συμμόρφωσης:

Το πλήρες κείμενο της δήλωσης συμμόρφωσης EE διατίθεται στην παρακάτω ηλεκτρονική διεύθυνση:

Σύστημα ελέγχου ποτίσματος	Τιμή / Μονάδα
Ελεγχόμενα μέσω προγράμματος ποτίσματα ανά εβδομάδα	το πολύ 21
Διάρκεια ποτίσματος	3 x 1 λεπτά – 7 ώρες 59 λεπτά
Κατάλληλη προς χρήση μπαταρία	1 x 9 V αλκαλική μπαταρία μαγγανίου (Alkaline) τύπου IEC 6LR61
Διάρκεια λειτουργίας της μπαταρίας	περίπου 1 έτος

www.gardena.com

9. ΕΞΑΡΤΗΜΑΤΑ/ΑΝΤΑΛΛΑΚΤΙΚΑ

Αισθητήρας υγρασίας εδάφους GARDENA

Κωδ. 1867

Αντικλεπτική προστασία GARDENA

Κωδ. 1815-00.791.00, διατίθεται μέσω του τμήματος σέρβις GARDENA

10. ΕΓΓΥΗΣΗ/ΣΕΡΒΙΣ

10.1 Δήλωση προϊόντος:

Δηλώστε το προϊόν σας στη διεύθυνση [gardena.com/registration](https://www.gardena.com/registration).

10.2 Σέρβις:

Βρείτε τα τρέχοντα στοιχεία επικοινωνίας του σέρβις μας στο πίσω εξώφυλλο και στο διαδίκτυο:

- Ελλάδα: <https://www.gardena.com/gr/servis-kai-ypostirixi/symvoules/epikoinonia/>
- Κύπρος: <https://www.gardena.com/cy/servis-kai-ypostirixi/symvoules/epikoinonia/>

11. ΑΠΟΡΡΙΨΗ

11.1 Απόρριψη του συστήματος ελέγχου άρδευσης:

(σύμφωνα με την οδηγία 2012/19/ΕΕ/Σ.Ι. 2013 Νο. 3113)



Το προϊόν δεν επιτρέπεται να απορρίπτεται στα κοινά οικιακά απορρίμματα. Πρέπει να απορρίπτεται σύμφωνα με τους ισχύοντες τοπικούς κανονισμούς προστασίας του περιβάλλοντος.

ΣΗΜΑΝΤΙΚΟ!

Διαθέστε το προϊόν μέσω της υπηρεσίας ανακύκλωσης της περιοχής σας.

11.2 Απόρριψη της μπαταρίας:

→ Επιστρέψτε τη μεταχειρισμένη μπαταρία σε ένα από τα σημεία πώλησης ή μέσω της δημοτικής υπηρεσίας διάθεσης αποβλήτων της περιοχής σας.

Διαθέστε τη μπαταρία μόνο σε εκφορτισμένη κατάσταση.

Deutschland / Germany

GARDENA Manufacturing GmbH
Central Service
Hans-Lorenser-Straße 40
D-89079 Ulm
Produktfragen:
(+49) 731 490-123
Reparaturen:
(+49) 731 490-290
www.gardena.com/de/kontakt

Albania

KRAFT SHPK
Autostrada Tirane-Durrës
Km 7
1051 Tirane
Phone: (+355) 69 877 7821
info@kraft.al

Argentina

ROBERTO C. RUMBO S.R.L.
Prestio Norlog
Lote 7
Bernavidez, ZC: 1621
Buenos Aires
Phone: (+54) 11 5263-7862
ventas@rumbosrl.com.ar

Armenia

AES Systems LLC
Marshal Babajanyan Avenue 56/2
0022 Yerevan
Phone: (+374) 60 651 651
massisohanyan@icloud.com

Australia

Husqvarna Australia Pty. Ltd.
Locked Bag 5
Central Coast BC
NSW 2252
Phone: (+61) (0) 2 4352 7400
customer.service@husqvarna.com.au

Austria / Österreich

Husqvarna Austria GmbH
Industriezeile 36
4010 Linz
Tel.: (+43) 732 77 01 01-485
www.gardena.com/at/service/beratung/
kontakt/

Azerbaijan

Progres Xüsusi Firması
Aliyar Aliyev 212, Baku, Azerbaijan
Sales: +994 70 326 07 14
AfterSales: +994 77 326 07 14
www.progress-garden.az
info@progress-garden.az

Bahrain

M.H. Al-Mahroos
BUILDING 208, BLOCK 356,
ROAD 328
Salhiya
Phone: +973 1740 8090
almahroos@almahroos.com

Belarus / Беларусь

ООО «Мастер Гарден»
220118, г. Минск,
улица Шаранговича, дом 7а
Тел. (+375) 17 257 00 33
mg@mastergarden.by

Belgium

Husqvarna Belgium nv
Gardena Division
Leuvensesteenweg 542
Planet II E
1930 Zaventem
België

Bosnia / Hercegovina

Silk Trade d.o.o.
Poslovna Zona Vila Br. 20
Phone: (+387) 61 165 593
info@silktrade.com.ba

Brazil

Nordtech Maquinas e Motores Ltd.
Avenida Juscelino Kubitschek
de Oliveira Curitiba
3003 Brazil
Phone: (+55) 41 3595-9600
contato@nordtech.com.br
www.nordtech.com.br

Bulgaria

AGROLAND България АД
бул. 8 Декември, № 13
Офис 5
1700 Студентски град
София
Тел.: (+359) 24 66 910
info@agroland.eu

Canada / USA

GARDENA Canada Ltd.
125 Edgeware Road
Unit 15 A
Brampton L6Y 0P5
ON, Canada
Phone: (+1) 905 792 93 30
gardena.customer.service@
husqvarnagroup.com

Chile

REPRESENTACIONES JICE S.A.
AV. DEL VALLE NORTE 857 PISO 4
HUECHURABA, SANTIAGO, CHILE
Phone: (+56) 2 2414 2600
contacto@jice.cl

China

Husqvarna (Shanghai)
Management Co., Ltd.
富世华 (上海) 管理有限公司
3F, Benq Square B,
No 207, Song Hong Rd.,
Chang Ning District,
Shanghai, PRC. 200335
上海市长宁区淞虹路207号明
基广场B座3楼, 邮编: 200335

Colombia

Equipos de Toyama Colombia SAS
Cra. 68 D No 25 B 86 Of. 618
Edificio Torre Central
Bogota
Phone: +57 (1) 703 95 20 /
+57 (1) 703 95 22
servicioalcliente@toyama.com.co
www.toyama.com.co

Costa Rica

Exim CIA Costa Rica
Calle 25A, B°. Montelegre
Zapote
San José
Costa Rica
Phone: (+506) 2221-5654 / (+506)
2221-5659
eximcostarica@gmail.com

Croatia

Husqvarna Austria GmbH
Industriezeile 36
4010 Linz
Phone: (+43) 732 77 01 01-485
service.gardena@husqvarnagroup.com

Cyprus

Pantelis Papadopoulos S.A.
92 Athinon Avenue
Athens
10442 Greece
Phone: (+30) 21 0519 3100
info@papadopoulos.com.gr

Czech Republic

Gardena
Service Center Vrbno
c/o Husqvarna
Manufacturing CZ s.r.o.
Jeseník 146
79326 Vrbno pod Pradědem
Phone: 800 100 425
servis@gardena.cz

Denmark

GARDENA DANMARK
Lejrevej 19, st.
3500 Værløse
Tlf.: (+45) 70 26 47 70
gardenadk@husqvarnagroup.com
www.gardena.com/dk

Dominican Republic

BOSQUESA, S.R.L
Carretera Santiago Lacey
Km. 5 ½
Esquina Copal II.
Santiago De Los Caballeros
51000 Dominican Republic
Phone: (+1) 809-562-0476
contacto@bosquesa.com.do

Egypt

Universal Agencies Co
26, Abdel Hamid Lotfy St.
Giza
Phone: (+20) 3 761 57 57

Estonia

Husqvarna Eesti OÜ
Valdeku 132
EE-11216 Tallinn
info@gardena.ee

Finland

Oy Husqvarna Ab
Juurakotitie 5 B 2
01510 Vantaa
www.gardena.fi

France

Husqvarna France
9/11 Allée des pierres mayettes
92635 Gennevilliers Cedex
France
http://www.gardena.com/fr
N° AZUR: 0 810 00 78 23
(Prix d'un appel local)

Georgia

Transporter LLC
#70, Bellashvili street
0159 Tbilisi, Georgia
Number: (+995) 322 14 71 71
info@transporter.com.ge
www.transporter.com.ge

**Service Address and
Importer to Great Britain**

Husqvarna UK Ltd
Preston Road
Aycliffe Industrial Park
Newton Aycliffe
County Durham
DL5 6UP
Phone: (+44) (0) 344 844 4558
info.gardena@husqvarna.co.uk

Greece

Π.ΠΑΠΑΔΟΠΟΥΛΟΣ ΑΕΒΕ
Λασηρ, Αθηνών 92
Αθήνα
T.K.104 42
ΕΜΑΘΑ
Τηλ. (+30) 210 5193 100
info@papadopoulos.com.gr

Hong Kong

Tung Tai Company
151-153 Hoi Bun Road
Kwun Tong, Kowloon
Hong Kong
Phone: (+852) 3583 1662
admin@tungtaico.com

Hungary

Husqvarna Magyarországi Kft.
Ezred u. 1 – 3
1044 Budapest
Phone: (+36) 1 251-4161
vevoszolgaltat.husqvarna@
husqvarna.hu

ICeland

BYKO ehf.
Skemmuvegi 2a
200 Kópavogur
Phone: (+354) 515 4000
byko@byko.is
MHG Verslun ehf
Vikurhvart 8
203 Kópavogur
Phone: (+354) 544 4656

India

B K RAMAN AND CO
Plot No. 185, Industrial Area,
Phase-2, Ram Darbar
Chandigarh
160002 India
Phone: (+91) 98140 06530
raman@jaganhardware.com

Iraq

Al-Shermali Alakhdar Company
Al-Faysaleah, Near Estate Bank
Mosul
Phone: (+964) 78 18 46 75

Ireland

Liffey Distributors Ltd.
309 NW Business Park, Ballycoolen
15 Dublin
Phone: (+353) 1 824 2600
info@liffeyd.com

Israel

HAGARIN LTD.
2 Nahal Harif St.
8122201 Yavne
internet@hagarin.co.il
Phone: (+972) 8-932-0400

Italy

Husqvarna Italia S.p.A.
Centro Direzionale Planum
Via del Lavoro 2, Scala B
22036 ERBA (CO)
Phone: (+39) (0) 31 4147700
assistenza.italia@it.husqvarna.com

Japan

Husqvarna Zenoah Co. Ltd. Japan
1-9 Minamidai, Kawagoe
350-1165 Saitama
Japan
gardena-jp@husqvarnagroup.com

Kazakhstan

TOO "Ламед"
Russian
Адрес: Казахстан, г. Алматы,
ул. Тажикбаевой, 155/1
Тел.: (+7) (727) 355 64 00 /
(+7) (700) 355 64 00
lamed@lamed.kz

Kazakh

Мекен-жайы: Қазақстан,
Алматы қ.,
көш. Тажикбаевой, 155/1
Тел.: (+7) (727) 355 64 00 /
(+7) (700) 355 64 00
lamed@lamed.kz

Kuwait

Palms Agro Production Co
Al Rai- Fourth Ring Road – Block 56.
P.O Box: 1976 Safat
13020 Al-Rai
Phone: (+965) 24 73 07 45
info@palms-kw.com

Kyrgyzstan

OJSC Alye Maki
Av. Molodaya Guardia 83
720014 Bishkek
Phone: (+996) 312 322115

Latvia

Husqvarna Latvija SIA
Ulbrokas 19A
LV-1021 Riga
info@gardena.lv

Lebanon

Tecnomec
Saifra Highway (Beirut – Tripoli) Center
622 Mezher Bldg.
P.O.Box 215
Jounieh
Phone: (+961) 9 853527 /
(+961) 3 855481
tecnomec@idm.net.lb

Lithuania

UAB Husqvarna Lietuva
Ateities pl. 77C
LT-52104 Kaunas
info@gardena.lt

Luxembourg

Magasins Jules Neuberg
39, rue Jacques Stas
Luxembourg-Gasperich 2549
Case Postale No. 12
Luxembourg 2010
Phone: (+352) 40 14 01
api@neuberg.lu

Malaysia

Glomedic International Sdn Bhd
Jalan Ruang No. 30
Shah Alam, Selangor
40150 Malaysia
Phone: (+60) 3-7734 7997
oase@glomedic.com.my

Malta

I.V. Portelli & Sons Ltd.
85, 86, Triq San Pawl
Rabat - RBT 1240
Phone: (+356) 2145 4289

Mauritius

Espace Maison Ltée
La City Trianon, St Jean
Quatre Bornes
Phone: (+230) 460 85 85
digital@espacemaison.mu

Mexico

AFOSA
Av. Lopez Mateos Sur # 5019
Col. La Calma 45070
Zapopan, Jalisco, Mexico
Phone: (+52) 33 3818-3434
isolis@afosa.com.mx

Moldova

Convel SRL
Republica Moldova,
mun. Chisinau,
sos. Muncessti 284
Phone: (+373) 22 857 126
www.convel.md

Mongolia

Soyol Gardening Shop
Narnii Rd
Ulaanbaatar
14230 Mongolia
Phone: +976 7777 5080
soyol@magjinet.mn

Morocco

Proekip
64 Rue de la Participation
Casablanca-Roches Noires
20303 Morocco
Phone: (+212) 661342107
hicham.hafani@proekip.ma

Netherlands

Husqvarna Nederland B.V.
GARDENA Division
Postbus 50131
1305 AC ALMERE
Phone: (+31) 36 521 00 10
info@gardena.nl

Neth. Antilles

Jonka Enterprises N.V.
Stia. Rosa Wlg 196
P.O. Box 8200
Curaçao
Phone: (+599) 9 767 66 55
info@jonka.com

New Zealand

Husqvarna New Zealand Ltd.
PO Box 76-437
Manukau City 2241
Phone: (+64) (0) 9 9202410
support.nz@husqvarna.co.nz

North Macedonia

Sinpeks d.o.o.
Ul. Krawarski Pat Bb
7000 Bitola
Phone: (+389) 47 20 85 00
sinpeks@mt.net.mk

Norway

Husqvarna Norge AS
Gardena Division
Trøskeneveien 36
1708 Sarpsborg
info@gardena.no

Northern Cyprus

Mediterranean Home & Garden
No 150 Alsancak, Karaöğlanoğlu
Caddesi Girne
Phone: (+90) 392 821 33 80
info@medgardener.com

Oman

General Development Services
PO 1475, PC - 111
Seeb
111 Oman
Phone: 96824582816
gdsoman@gdsoman.com

Paraguay

Agrofield SRL
AV. CHOFERES DEL CHACO
1449 C/25 DE MAYO
Asunción
Phone: (+595) 21 608 656
consultas@agrofield.com.py

Peru

Sieras y Herramientas
Forestal SAC
Av. Las Gaviotas 833, Chorrillos
Lima
Phone: (+51) 1 2 52 02 52
supervisorventas1@siersac.com
www.siersac.com

Philippines

Royal Dragon Traders Inc
10 Linaw Street, Barangay
Saint Peter Quezon City
1114 Philippines
Phone: (+63) 2 7426893
aida.fernandez@rdti.com.ph

Poland

Gardena Service Center Vrbno
c/o Husqvarna Manufacturing CZ
s.r.o. Jesenícká 146
79326 Vrbno pod Prádemem
Czech Republic
Phone: (22) 336 78 90
servis@gardena.pl

Portugal

Husqvarna Portugal, SA
Lagoa - Albarraque
2635 - 595 Rio de Mouro
Phone: (+351) 21 922 85 30
Fax: (+351) 21 922 85 36
info@gardena.pt

Romania

Madex International Srl
Soseaua Odaii 117 - 123,
RO 013603 Bucuresti, S1
Phone: (+40) 21 352 7603
madex@ines.ro

Russia / Россия

000 „Хускарна“
141400, Московская обл.,
г. Химки,
улица Ленинградская,
владение 39, стр.6
Бизнес Центр
„Химки Бизнес Парк“,
помещение 0B02_04
http://www.gardena.ru

Saudi Arabia

SACO
Takhassusi Main Road
P.O. Box: 86387
Riyadh 12863
40011 Saudi Arabia
Phone: (966) 11 482 8877
webmaster@saco-ksa.com

Al Futtaim Pioneer Trading
5147 Al Faraqoq Dist.
Riyadh 7991
Phone: (+971) 4 206 6700
Owais.Khan@alfuttaim.com

Serbia

Domel d.o.o.
Slobodana Đurića 21
11000 Belgrade
Phone: (+381) 11 409 57 12
office@domel.rs

Singapore

Hy-Ray PRIVATE LIMITED
40 Jalan Pemimpin
#02-08 Tat Ann Building
Singapore 571165
Phone: (+65) 6253 2277
info@hyray.com.sg

Slovak Republic

Gardena
Service Center Vrbno
c/o Husqvarna
Manufacturing CZ s.r.o.
Jesenická 146
79326 Vrbno pod Pradedem
Phone: 0800 154044
servis@gardena.sk

Slovenia

Husqvarna Austria GmbH
Industriestrasse 36
4010 Linz
Phone: (+43) 732 77 01 01-485
service.gardena@
husqvarnagroup.com

South Africa

Husqvarna South Africa (Pty) Ltd
Lifestyle Business Park –
Ground Floor Block A Cnr
Beyers Naude Drive and Ysterhout
Road Randpark Ridge, Randburg
Phone: (+27) 10 015 5750
service@gardena.co.za

South Korea

Kyung Jin Trading Co., Ltd
8F Haengbok Building, 210,
Gangnam-Daero 137-891 Seoul
Phone: (+82) 2 574 6300
kjh@kjh.co.kr

Spain

Husqvarna España S.A.
Calle de Rivas nº 10
28052 Madrid
Phone: (+34) 91 708 05 00
atencioncliente@gardena.es

Sri Lanka

Hunter & Company Ltd.
130 Front Street
Colombo
Phone: 94-11 232 81 71
hunters@eureka.lk

Suriname

Deto Handelmaatschappij N.V.
Kerkampweg 72-74
P.O. Box: 12782
Paramaribo
Suriname
Phone: (+597) 43 80 50
info@deto.sr

Sweden

Husqvarna AB /
GARDENA Sverige
Drottninggatan 2
561 82 Huskvarna
Sverige
Phone: (+46) (0) 36-14 60 02
service@gardena.se

Switzerland / Schweiz

Husqvarna Schweiz AG
Consumer Products
Industriestrasse 10
5506 Mägenwil
Phone: (+ 41) (0) 62 887 37 90
info@gardena.ch

Taiwan

Hong Ying Trading Co., Ltd.
No. 46 Wu-Kun-Wu Road
New Taipei City
Phone: (+886) (02) 2298 1486
salesgd1@7friends.com.tw

Tajikistan

ARIERS JV LLC
39, Ayni Street, 734024
Dushanbe, Tajikistan

Thailand

Spica Co. Ltd
243/2 Onnuh Rd., Prawat
Bangkok
10250 Thailand
Phone: (+66) (0)2721 7373
surapong@spica-siam.com

Tunisia

Société du matériel agricole
et maritime
Nouveau port de pêche de Sfax Bp 33
Sfax 3065
Phone: (+216) 98 419047/
(+216) 74 497614
commercial@smamtunisia.com

Türkiye

Dost Bahçe
Yunus Mah. Adil Sk. No:3
Kartal
İstanbul
34873 Türkiye
Phone: (+90) 216 389 39 39

Turkmenistan

I.E. Orazmuhammedov Nurmuhammet
80 Ataturk, BERKARAR Shopping
Center,
Ground floor, A77b,
Ashgabat 744000
TURKMENISTAN
Phone: (+993) 12 468859
Mob: (+993) 62 222887
info@jayhyzmat.com /
bekkiyev@jayhyzmat.com
www.jayhyzmat.com

UAE

Al-Futtaim ACE Company
L.L.C Building, Al Rebat Street
Festival City, Dubai
7880 UAE
Phone: (+971) 4 206 6700
ace@alfuttaim.ae

Ukraine / Україна

AT «Альєвс»
вул Петропавлівська 4
08130, Київська обл.
Києво-Святошинський р-н. с.
Петропавлівська Борщагівка Україна
Тел.: (+38) 0 800 503 000

Uruguay

FELISA
Entre Rios 1083
11800 Montevideo
Phone: (+598) 22 03 18 44
info@felisa.com.uy

Uzbekistan

AGROHOUSE MChJ
O'zbekiston, 111112
Toshkent viloyati
Toshkent tumani
Hasanboy OFY, THAY yoqasida
Phone: (+998)-93-5414141 /
(+998)-71-2096868
info@agro.house
www.agro.house

Vietnam

Vision Joint Stock Company
BT1-17, Khu biet thu –
Khu Đoàn ngoại giao Nguyen Xuan
Khoat
Xuan Dinh, Bac Tu Liem
Hanoi, Vietnam
Phone: (+8424)-38462833/34
quynhnm@visionjsc.com.vn

Zimbabwe

Cutting Edge
159 Citroen Rd, Msasa
Harare
Phone: (+263) 8677 008685
sales@cuttingedge.co.zw



1891-20.960.09/0124

© GARDENA Manufacturing GmbH; D-89079 Ulm; http://www.gardena.com