

EasyCut 40/18V P4A

Art. 14733

**PT Manual de instruções**  
Corta sebes a bateria

---



**01**

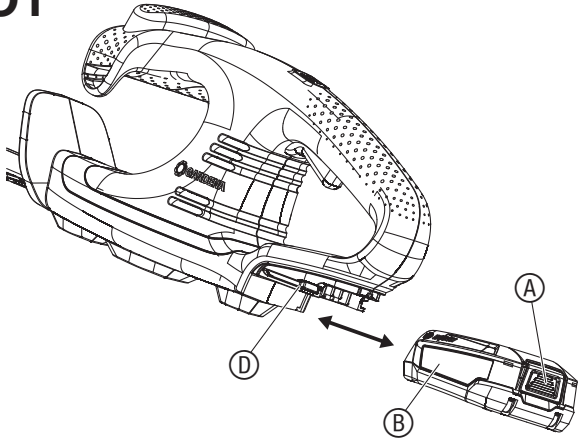

**02**

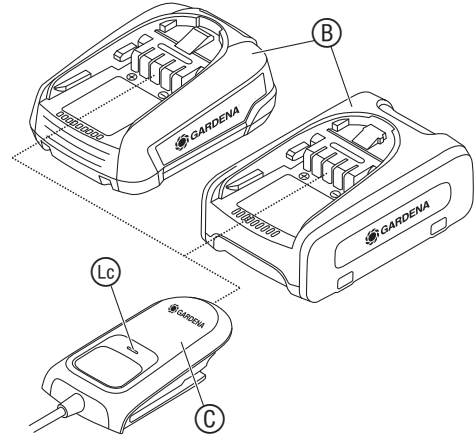

**03**

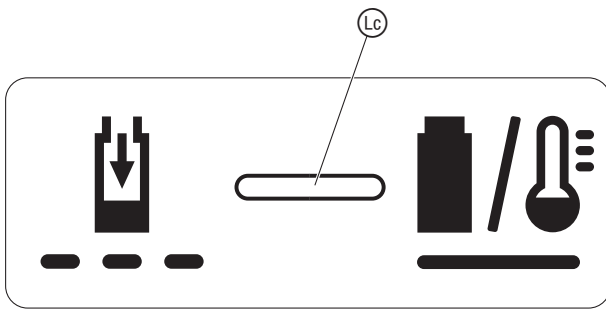

**04**

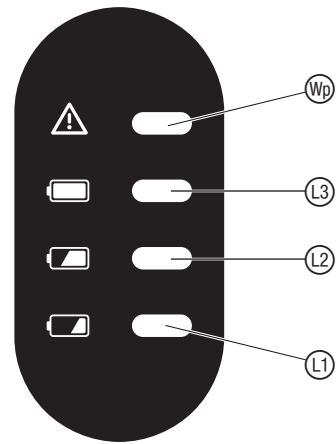

**05**

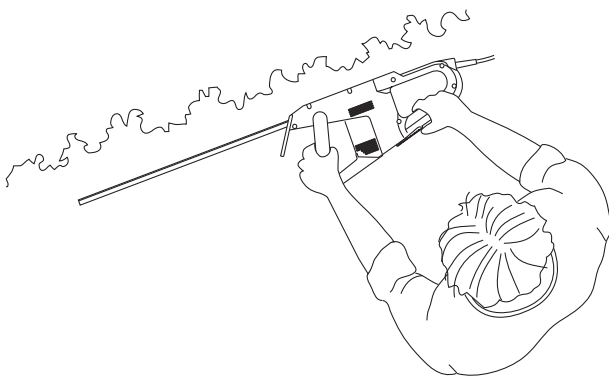

**06**

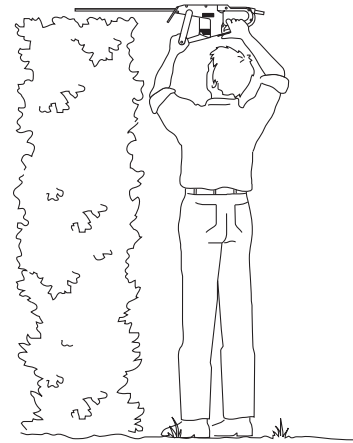

**07**

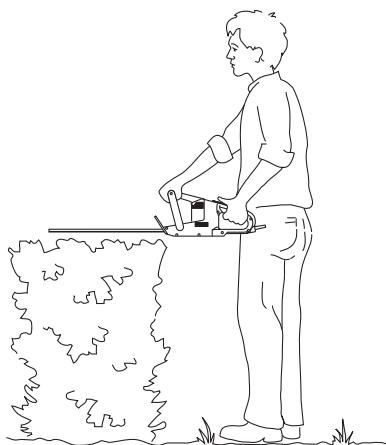

**08**

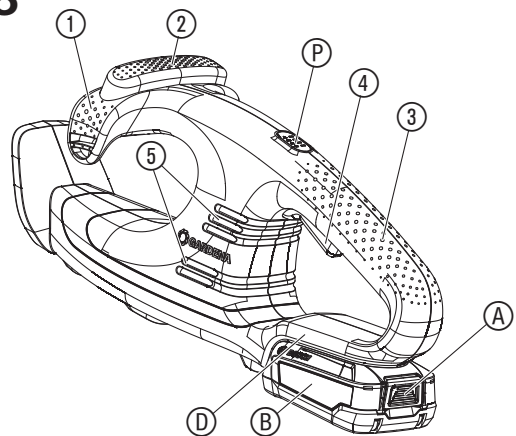

1. SEGURANÇA	47
2. FUNCIONAMENTO	49
3. MANUTENÇÃO	50
4. ARMAZENAMENTO	50
5. RESOLUÇÃO DE AVARIAS	50
6. DADOS TÉCNICOS	51
7. ACESSÓRIOS	51
8. ASSISTÊNCIA/GARANTIA	51

### Tradução do manual de instruções original.



Este produto não se destina a ser usado por pessoas (incluindo crianças) com capacidades físicas, sensoriais ou mentais reduzidas, ou com insuficiente experiência e/ou conhecimentos, a menos que sejam supervisionadas ou que recebam instruções relativamente ao uso do produto por parte de uma pessoa responsável pela sua segurança. As crianças deverão ser vigiadas, para assegurar que não brincam com o produto. Recomendamos que o produto seja usado apenas por pessoas com idade igual ou superior a 16 anos.

### Utilização prevista:

O **Corta sebes GARDENA** está indicado para o corte de sebes, arbustos, silvados com galhos e plantas herbáceas na jardinagem privada e de lazer.

O produto não está indicado para um funcionamento de longa duração.



**PERIGO! Lesões no corpo!**

→ O produto não pode ser usado para cortar relva/canteiros nem para triturar no âmbito da compostagem.

## 1. SEGURANÇA

### IMPORTANTE!

Leia o manual de instruções com atenção e guarde-o para consulta futura.

### Símbolos no produto:



Leia o manual de instruções.



Perigo – mantenha as mãos afastadas da lâmina.



Não expor à chuva.



Relativamente ao carregador:  
Desligar imediatamente a ficha da tomada quando o cabo estiver danificado ou tiver sido cortado.



Usar proteção ocular e auditiva.



Remova a bateria antes da limpeza ou da manutenção.

### Advertências gerais de segurança

#### Advertências gerais de segurança para máquinas



**ADVERTÊNCIA!**

Leia todas as advertências de segurança, instruções, figuras de dados técnicos, com os quais esta máquina vem equipada.

Falhas no cumprimento das advertências de segurança e instruções podem resultar em choque elétrico, incêndio e/ou ferimentos graves.

Guarde todas as advertências de segurança e instruções para referência futura.

O termo "máquina" usado nas advertências de segurança refere-se a máquinas ligadas à rede elétrica (com cabo de alimentação) e a máquinas com bateria (sem cabo de alimentação).

## 1) Segurança no local de trabalho

### a) Mantenha o seu local de trabalho limpo e bem iluminado.

Locais de trabalho desorganizados ou mal iluminados podem facilitar a ocorrência de acidentes.

### b) Não utilize a máquina num ambiente com atmosfera explosiva, no qual existam líquidos, gases ou pós inflamáveis.

As máquinas produzem faíscas que podem incendiar o pó ou os vapores.

### c) Mantenha crianças e outras pessoas afastadas enquanto estiver a utilizar a máquina. Uma distração pode provocar a perda de controlo da máquina.

## 2) Segurança elétrica

### a) A ficha da máquina tem de ser compatível com a tomada. A ficha não deve ser modificada de nenhuma forma. Não utilize quaisquer fichas adaptadoras juntamente com máquinas ligadas à terra. O uso de fichas inalteradas e de tomadas adequadas reduz o risco de choque elétrico.

### b) Evite o contacto do corpo com superfícies ligadas à terra, tais como tubos, radiadores, fogões e frigoríficos.

Há um maior risco de choque elétrico se o seu corpo estiver ligado à terra.

### c) Não exponha máquinas à chuva nem a condições de humidade.

A entrada de água numa máquina aumenta o risco de um choque elétrico.

### d) Não use o cabo elétrico para transportar ou pendurar a máquina nem para puxar a ficha para fora da tomada. Mantenha o cabo afastado de calor, óleo, arestas afiadas ou peças móveis da máquina.

Cabos danificados ou emaranhados aumentam o risco de choque elétrico.

### e) Ao utilizar uma máquina ao ar livre, utilize apenas cabos de extensão que também sejam adequados para uso no exterior.

A utilização de um cabo de extensão adequado para uso no exterior reduz o risco de um choque elétrico.

### f) Se a utilização da máquina num local húmido for inevitável, utilize uma fonte de alimentação protegida com interruptor de corrente diferencial residual.

A utilização de um disjuntor diferencial reduz o risco de choque elétrico.

## 3) Segurança de pessoas

### a) Mantenha-se alerta, esteja atento ao que está a fazer e faça uso do bom senso ao utilizar uma máquina. Não utilize nenhuma máquina se estiver cansado ou sob o efeito de drogas, álcool ou medicamentos.

Um momento de desatenção ao utilizar a máquina pode provocar ferimentos graves.

### b) Utilize equipamento de proteção individual e sempre óculos de proteção. O uso de equipamento de proteção individual, nomeadamente máscara antipoeira, calçado de segurança com sola antiderrapante, capacete de segurança ou proteção auditiva, de acordo com o tipo e aplicação da máquina reduz o risco de ferimentos.

### c) Evite uma colocação em funcionamento acidental. Certifique-se que a máquina está desligada antes de ligar a alimentação de corrente e/ou a bateria, de pegar na máquina ou transportá-la.

Transportar a máquina com o dedo no interruptor ou ligar à corrente elétrica uma máquina que tenha o interruptor ligado pode provocar acidentes.

### d) Remova ferramentas de afinação ou chaves de parafusos antes de ligar a máquina. Uma ferramenta ou chave, que se encontre numa parte rotativa da máquina, pode causar ferimentos.

### e) Evite uma postura corporal fora do normal. Mantenha-se sempre bem equilibrado e apoiado.

Tal permite um melhor controlo da máquina em situações inesperadas.

### f) Use vestuário adequado. Não use vestuário largo nem objetos de adorno pessoal. Mantenha o cabelo, a roupa e luvas afastados de peças móveis. Roupa larga, objetos de adorno ou cabelo comprido podem ficar presos nas peças móveis.

### g) Se forem fornecidos dispositivos para a ligação de equipamentos de extração e recolha de poeiras, estes devem ser conectados e utilizados corretamente. A utilização de um dispositivo de extração de poeiras pode reduzir perigos relacionados com poeiras.

### h) Não se apoie numa falsa sensação de segurança e não ignore as regras de segurança para máquinas, mesmo quando estiver familiarizado com a máquina após inúmeras utilizações. O manuseamento desatento pode provocar numa fração de segundo ferimentos graves.

## 4) Utilização e tratamento da máquina

### a) Não sobrecarregue a máquina. Utilize a máquina indicada para o trabalho que pretende realizar.

A máquina adequada terá um desempenho melhor e mais seguro se funcionar na gama de potência para a qual foi concebida.

### b) Não utilize máquinas cujo interruptor esteja defeituoso.

Uma máquina, que já não ligue nem desligue, é perigosa e tem de ser reparada.

### c) Retire a ficha da tomada e/ou a bateria antes de fazer qualquer ajuste na máquina, mudar acessórios ou pousar a máquina.

Esta medida de segurança reduz o risco de ligar a máquina acidentalmente.

### d) Guarde as máquinas que não estejam a ser utilizadas fora do alcance de crianças. Não permita que pessoas que não estejam familiarizadas com a máquina ou com estas instruções a utilizem.

As máquinas são perigosas nas mãos de pessoas inexperientes.

### e) Conserve as máquinas em bom estado. Verifique se existem peças móveis a funcionar mal ou presas, peças partidas ou de tal forma danificadas que possam afetar o funcionamento da máquina. Se a máquina possuir peças danificadas, mande-as reparar antes de a utilizar.

Muitos acidentes são provocados por falta de manutenção das máquinas.

### f) Mantenha as ferramentas de corte afiadas e limpas.

Ferramentas de corte em bom estado com gumes afiados emperram menos e são mais fáceis de controlar.

### g) Utilize a máquina, os acessórios, as ferramentas de corte, etc. de acordo com estas instruções. Para isso, tenha em conta as condições de trabalho e o trabalho a realizar.

A utilização de máquinas em operações para as quais não foi concebida pode resultar em situações perigosas.

### h) Mantenha os punhos e as superfícies aderentes secas, limpas e sem óleo nem gordura. Punhos e superfícies aderentes escorregadias não permitem uma operação e controlo seguros da máquina em situações inesperadas.

## 5) Utilização e tratamento da ferramenta elétrica

### a) Carregue as baterias apenas em carregadores recomendados pelo fabricante. Se um carregador indicado para um determinado tipo de baterias for utilizado com outro tipo de baterias há perigo de incêndio.

### b) Utilize apenas as baterias indicadas nas máquinas.

A utilização de outras baterias pode provocar ferimentos e perigo de incêndio.

### c) Mantenha as baterias não utilizadas afastadas de cliques, moedas, chaves, pregos, parafusos ou outros pequenos objetos de metal que possam servir de ponte nos contactos. Um curto-circuito entre os contactos da bateria pode provocar queimaduras ou um incêndio.

### d) Uma má utilização pode fazer com que a bateria perca líquido. Evite o contacto. Se entrar em contacto com água, limpe. Se o líquido entrar em contacto com os olhos, procure imediatamente ajuda médica.

O líquido saído das baterias pode provocar irritações cutâneas ou queimaduras.

### e) Não utilize nenhuma bateria danificada nem alterada.

Baterias danificadas ou alteradas podem comportar-se de forma imprevista, podendo provocar incêndio, explosão ou ferimentos.

### f) Não exponha uma bateria ao fogo nem a temperaturas elevadas. Fogo ou temperaturas superiores a 130 °C podem provocar uma explosão.

### g) Siga todas as instruções sobre o carregamento e carregue a bateria ou a ferramenta elétrica fora da gama de temperatura indicada no manual de instruções.

O carregamento errado ou o carregamento fora da gama de temperatura permitida pode destruir a bateria e aumentar o risco de incêndio.

## 6) Assistência

### a) A sua máquina só deve ser reparada por pessoal técnico qualificado e apenas com peças de substituição originais.

Só assim se garante a segurança da máquina.

### b) Nunca repare baterias danificadas.

Qualquer manutenção da bateria deve ser feita apenas pelo fabricante ou por centros de assistência ao cliente autorizados.

## Advertências de segurança para corta sebes

### a) Mantenha todas as partes do corpo afastadas da lâmina de corte. Não remova o material cortado nem segure no material a cortar quando as lâminas estiverem em movimento. As lâminas continuam a mover-se após a desconexão do interruptor. Um momento de desatenção enquanto utiliza o corta sebes pode resultar em ferimentos graves.

### b) Transporte o corta sebes pelo punho com a lâmina parada e sem ter os dedos perto do interruptor de potência.

O transporte correto do corta-sebes reduz o risco de operação acidental e de ferimentos provocados pela lâmina.

### c) Ao transportar ou guardar o corta sebes, puxe sempre a cobertura por cima da lâmina. O manuseamento adequado com o corta-sebes reduz o risco de ferimentos provocados pela lâmina.

### d) Certifique-se de que todos os interruptores de potência estão desligados e que o bloco da bateria foi removido ou separado, quando remover restos de corte encravados ou efetuar trabalhos de manutenção.

A ligação acidental do corta-sebes durante a remoção de restos de corte encravados ou durante a manutenção pode provocar ferimentos graves.

### e) Pegue no corta-sebes exclusivamente pelas superfícies aderentes isoladas, uma vez que a lâmina pode entrar em contacto com cabos ocultos. O contacto da lâmina com um condutor de tensão pode colocar componentes metálicos sob tensão, provocando um choque elétrico.

### f) Mantenha todos os cabos afastados da área de corte.

Os cabos podem ocultar-se em sebes e matos e ser cortados acidentalmente pela lâmina.

### g) Não utilize o corta-sebes com mau tempo, sobretudo com trovoadas. Isso diminui o risco de um choque elétrico.

Verifique se existem objetos escondidos (por ex. cercas de arame metálico e cabos ocultos) em sebes e matos.

Recomenda-se a utilização de um interruptor de corrente diferencial residual com uma corrente de desconexão de 30 mA ou inferior.

Segure o corta-sebes com as duas mãos nos dois punhos.

O corta-sebes destina-se a trabalhos nos quais o utilizador está de pé no chão e não no cimo de uma escada ou outra superfície de apoio instável.

## Advertências de segurança adicionais

### Utilizar as baterias em segurança



#### Leia todas as advertências de segurança e instruções.

Falhas no cumprimento das advertências de segurança e instruções podem resultar em choque elétrico, incêndio e/ou ferimentos graves.

**Guarde estas instruções em segurança.** Utilize o carregador apenas quando conseguir avaliar todas as funções e executá-las sem restrições ou quando tiver recebido instruções para tal.

→ **Supervisione as crianças durante a utilização, limpeza e manutenção.** Isto garantirá que as crianças não brincam com o carregador.

→ Carregue apenas baterias de íons de lítio do tipo POWER FOR ALL System PBA 18V, a partir de uma capacidade de 1,5 Ah (a partir de 5 células). A tensão da bateria tem de corresponder à tensão de carregamento de baterias do carregador. Não carregue baterias que não sejam recarregáveis. Caso contrário, há risco de incêndio e explosão.

→  Não exponha o carregador à chuva ou humidade. A entrada de água num aparelho elétrico aumenta o risco de um choque elétrico.

→ Mantenha o carregador limpo.

A sujidade aumenta o risco de um choque elétrico.

→ Antes de cada utilização verifique o carregador, o cabo e a ficha. Não utilize o carregador se detetar a presença de danos. Não abra o carregador por conta própria e apenas permita que seja reparado por pessoal técnico qualificado e apenas com peças de substituição originais. Carregadores, cabos e fichas danificados aumentam o risco de um choque elétrico.

→ Não operar o carregador em superfícies facilmente inflamáveis (por ex. papel, têxteis, etc.) ou num ambiente inflamável. Há risco de incêndio devido ao aquecimento do carregador ocorrido durante o carregamento.

→ Se for necessário substituir o cabo elétrico, isto deve ser feito pela GARDENA ou por um centro de assistência ao cliente autorizado para ferramentas elétricas GARDENA, de forma a evitar riscos para a segurança.

→ Não utilize o produto enquanto este estiver a carregar.

→ Estas advertências de segurança apenas se aplicam a baterias de íons de lítio do POWER FOR ALL Systems PBA 18V.

→ Utilize a bateria apenas em produtos do fabricante POWER FOR ALL Systems. Só assim se consegue proteger a bateria de sobrecarga perigosa.

→ Carregue a bateria apenas com os carregadores recomendados pelo fabricante. Há risco de incêndio se um carregador, indicado para um determinado tipo de baterias, for utilizado com outro tipo de baterias.

→ A bateria é fornecida parcialmente carregada.

Para garantir a potência máxima da bateria, carregue totalmente a bateria no carregador antes da primeira utilização.

→ Guarde a bateria fora do alcance de crianças.

→ Não abra a bateria. Há risco de curto-circuito.

→ Podem sair vapores em caso de danos e utilização incorreta da bateria. A bateria pode arder ou explodir.

Assegure uma boa ventilação e procure ajuda médica em caso de sintomas. Os vapores podem irritar as vias respiratórias.

→ Uma má utilização ou uma bateria danificada pode provocar a saída de líquido inflamável da bateria. Evite o contacto. Se, mesmo assim, houver contacto, lave com água. Se o líquido entrar em contacto com os olhos, procure ajuda médica.

O líquido derramado da bateria pode provocar irritações cutâneas ou queimaduras.

→ Se a bateria estiver com defeito, pode sair líquido e humedecer objetos adjacentes. Verifique as peças afetadas.

Limpe-as ou substitua-as, se necessário.

→ Não coloque a bateria em curto-circuito. Mantenha a bateria não utilizada afastada de cliques, moedas, chaves, pregos, parafusos ou outros pequenos objetos de metal que possam curto-circuitar os contactos.

Um curto-circuito entre os contactos da bateria pode provocar queimaduras ou um incêndio.

→ Os contactos da pilha podem estar quentes após a utilização. Preste atenção aos contactos quentes quando remover a pilha.

→ A bateria pode ficar danificada por objetos afiados como, por ex., pregos ou chave de fendas ou pela aplicação de força exterior.

Pode provocar um curto-circuito interno e queimar a bateria, provocar fumo, explosão ou aquecimento excessivo.

→ Nunca repare baterias danificadas.

Qualquer manutenção da bateria deve ser feita apenas pelo fabricante ou por centros de assistência ao cliente autorizados.

→  Proteja a bateria contra o calor, por ex., contra radiação solar prolongada, fogo, sujidade, água e humidade.



Há risco de explosão e curto-circuito.

→ Utilize e armazene a bateria apenas com uma temperatura ambiente entre -20 °C e +50 °C.

Por exemplo, no verão não deixe a bateria dentro do carro. Com temperaturas <0 °C pode ocorrer uma limitação no desempenho específica do aparelho.

→ Carregue a bateria apenas com temperaturas ambiente entre 0 °C e +45 °C. O carregamento fora desta gama de temperatura pode danificar a bateria ou aumentar o risco de incêndio.

→ Antes de carregar ou armazenar a bateria, deixe-a arrefecer durante, pelo menos, 30 minutos após a utilização.

### Segurança elétrica



**PERIGO! Paragem cardíaca!**

Este produto cria um campo eletromagnético durante o funcionamento. Em determinadas condições, este campo pode afetar o modo de funcionamento de implantes médicos ativos ou passivos. Para evitar situações de risco que possam provocar ferimentos graves ou mortais, as pessoas com um implante médico devem consultar o seu médico e o fabricante do implante antes da utilização deste produto.

Em caso de emergência remover a pilha.

Utilize o produto a bateria apenas com temperaturas entre -10 °C e 40 °C.

Inspeccione com cuidado o terreno, no qual o produto irá ser aplicado, e remova todos os cabos e objetos estranhos.

No caso de um arranque acidental (por ex. devido a um interruptor soldado), separe imediatamente a bateria do produto e leve o produto para ser reparado pela assistência GARDENA.

Desligue o produto e retire a bateria do produto caso comece a vibrar de forma anormal. Vibrações fortes podem causar ferimentos.

Não utilize o produto perto da água.

Não trabalhe perto de piscinas nem de lagos de jardins.

Proteja os contactos elétricos da bateria contra a humidade.

### Segurança pessoal



**PERIGO! Risco de asfixia!**

As peças mais pequenas podem ser engolidas. O saco de plástico representa um risco de asfixia para crianças. Mantenha as crianças afastadas durante a montagem.

É obrigatório saber como parar imediatamente este produto em qualquer momento em caso de acidente.

Evite o contacto com o óleo da lâmina, em especial se for alérgico.

Trabalhe apenas com luz natural ou com boas condições de visibilidade.

Verifique o seu produto antes de cada utilização. Antes de cada utilização execute uma verificação visual ao produto. Verifique se as entradas de ar estão desimpedidas.

Se, durante o funcionamento do produto, houver um forte desenvolvimento de calor, deixe-o arrefecer antes de o guardar.

Advertência! Ao trabalhar com proteção auditiva e devido ao ruído produzido pelo produto, o operador poderá não se dar conta da aproximação de pessoas.

Use sempre vestuário adequado, luvas de proteção e calçado antiderrapante.

Certifique-se que usa calçado seguro durante o trabalho.

## 2. FUNCIONAMENTO



**PERIGO! Lesões no corpo!**

Risco de ferimentos por corte caso o produto arranque acidentalmente.

→ Aguarde que a lâmina pare, retire a bateria e desloque a cobertura de proteção por cima da lâmina, antes de transportar o produto.

### Carregar a bateria [fig. 01/02/03]:



**ATENÇÃO!**

Respeite a tensão de rede! A tensão da fonte de corrente tem de coincidir com as indicações na placa de identificação do carregador.

O corta sebes a bateria GARDENA n.º ref. 14733-55 não inclui bateria nem carregador.

Graças ao processo de carregamento inteligente, o estado de carregamento da bateria é detetado automaticamente e é carregado com a corrente de carga ideal em função da temperatura e da tensão da bateria.

Dessa forma, a bateria é preservada e permanece sempre totalmente carregada durante o armazenamento no carregador.

1. Pressione a tecla de desbloqueio (A) e retire a bateria (B) do alojamento da bateria (D).
2. Ligue o carregador da bateria (C) a uma tomada.
3. Insira o carregador da bateria (C) na bateria (B).

Quando a indicação de carga da bateria (L) piscar a verde no carregador, significa que a bateria está a ser carregada.

Se a indicação de carga da bateria (L) no carregador permanecer acesa a verde, significa que a bateria está completamente carregada (duração do carregamento, consulte 6. DADOS TÉCNICOS).

4. Verifique regularmente o nível de carga durante o carregamento.
5. Quando a bateria (B) estiver totalmente carregada, pode separar a bateria (B) do carregador (C).

### Significado dos elementos de indicação:

#### Indicação no carregador [fig. 03]:

Luz intermitente indicação de carga da bateria (L)



O processo de carregamento é assinalado pelo piscar da indicação de carga da bateria (L).

Nota: o processo de carregamento apenas é possível quando a temperatura da bateria se encontra na gama de temperatura de carregamento permitida, consulte 6. DADOS TÉCNICOS.



#### Luz permanente indicação de carga da bateria









A luz permanente da indicação de carga da bateria  assinala que a bateria está totalmente carregada ou que a temperatura da bateria está fora da gama de temperatura de carregamento permitida e, por isso, não pode ser carregada. Assim que a gama de temperatura permitida for alcançada, a bateria será carregada.

Sem uma bateria encaixada, a luz permanente da indicação de carga da bateria  assinala que a ficha de rede está inserida na tomada e que o carregador está operacional.

#### Indicação do estado de carga da bateria no produto [fig. O4/O8]:

Após o arranque do produto, a indicação do estado de carga da bateria  é indicada durante 5 segundos.

Estado de carga da bateria	Indicação do estado de carga da bateria
67 – 100 % carregada	 ,  e  acesos em verde
34 – 66 % carregada	 e  acesos em verde
11 – 33 % carregada	 acesos em verde
0 – 10 % carregada	 pisca em verde

Se o LED  piscar em verde, significa que a bateria tem de ser carregada.

Se o LED de avaria  acender ou piscar, consulte 5. RESOLUÇÃO DE AVARIAS.

#### Posições de trabalho:

O corta sebes pode funcionar em 3 posições de trabalho.

- Corte lateral [fig. O5]
- Corte alto [fig. O6]
- Corte baixo [fig. O7]

#### Iniciar o corta sebes [fig. O1/O8]:









#### PERIGO! Lesões no corpo!

Há risco de ferimentos se o produto não parar depois de as alavancas de arranque serem soltas.





→ Não desative os equipamentos de segurança nem os interruptores. Por exemplo, não prenda as alavancas de arranque no punho.

#### Arranque:

O produto está equipado com um equipamento de segurança para duas mãos (2 alavancas de arranque), que impede uma ligação acidental do produto.

1. Introduza a bateria  no alojamento da bateria  até ouvir o ruído de encaixe.
  2. Retire a cobertura de proteção da lâmina.
  3. Segure no punho dianteiro  com uma mão e puxe a alavanca de arranque dianteira .
  4. Segure no punho principal  com a outra mão e puxe a alavanca de arranque traseira .
- O corta-sebes arranca e a indicação do estado de carga da bateria  é indicada durante 5 segundos.

#### Paragem:

1. Solte as duas alavancas de arranque  / .
- O corta sebes para.
2. Empurre a cobertura de proteção por cima da lâmina.
3. Pressione a tecla de desbloqueio  e retire a bateria  do alojamento da bateria .

### 3. MANUTENÇÃO



#### PERIGO! Lesões no corpo!

Risco de ferimentos por corte caso o produto arranque acidentalmente.

→ Aguarde que a lâmina pare, retire a bateria e desloque a cobertura de proteção por cima da lâmina, antes de fazer a manutenção ao produto.

#### Limpar o corta sebes [fig. O8]:



#### PERIGO! Lesões no corpo!

Perigo de ferimentos e risco de danos no produto.

- Não limpe o produto com água nem com jato de água (especialmente jato de alta pressão).
- Não use produtos químicos na limpeza, incluindo gasolina ou solventes. Alguns destes podem destruir peças de plástico importantes.

As ranhuras de ventilação têm de estar sempre limpas.

1. Limpe o corta-sebes com um pano húmido.
2. Limpe as ranhuras de ar  com uma escova macia (não utilize uma chave de parafusos).
3. Lubrifique a lâmina com um óleo de baixa viscosidade (por ex. Óleo de manutenção GARDENA n.º ref. 2366). Evite o contacto com peças de plástico.

#### Limpar a bateria e o carregador da bateria:

Certifique-se que a superfície e os contactos da bateria e do carregador da bateria estão sempre limpos e secos antes de ligar o carregador.

Não utilize água corrente.

→ **Carregador da bateria:** Limpe os contactos e as peças em plástico com um pano macio e seco.

→ **Bateria:** Limpe ocasionalmente as ranhuras de ventilação e as ligações da bateria com um pano macio, limpo e seco.

### 4. ARMAZENAMENTO

#### Colocação fora de serviço:

O produto tem de ser guardado num local não acessível a crianças.

1. Empurre a cobertura de proteção por cima da lâmina.
2. Remova a bateria.
3. Carregue a bateria.
4. Limpe o corta sebes, a bateria e o carregador (consulte 3. MANUTENÇÃO).
5. Guarde o corta sebes, a bateria e o carregador da bateria num local seco, fechado e protegido da geada.

#### Eliminação:

(conforme a Diretiva 2012/19/UE/S.I. 2013 No. 3113)



O produto não pode ser colocado no lixo doméstico normal. Tem de ser eliminado de acordo com as regras ambientais locais em vigor.

#### IMPORTANTE!

→ Elimine o produto no centro de recolha e reciclagem da sua área de residência.

#### Eliminação da bateria:



A bateria contém células de iões de lítio que, no final da sua vida útil, devem ser separadas do lixo doméstico normal.

Li-ion

#### IMPORTANTE!

→ Elimine as baterias no centro de recolha e reciclagem da sua área de residência.

1. Descarregue totalmente as células de iões de lítio (contacte a assistência GARDENA).
2. Proteja os contactos das células de iões de lítio contra curto-circuito.
3. Elimine as células de iões de lítio corretamente.

### 5. RESOLUÇÃO DE AVARIAS



#### PERIGO! Lesões no corpo!

Risco de ferimentos por corte caso o produto arranque acidentalmente.

→ Aguarde que a lâmina pare, retire a bateria e desloque a cobertura de proteção por cima da lâmina, antes de eliminar o erro do produto.



NOTA: o nível de vibrações foi medido de acordo com o método de verificação normalizado e pode ser usado para a comparação de ferramentas elétricas. Este valor também pode ser usado para a avaliação preliminar da exposição. O nível de vibrações pode variar durante a utilização propriamente dita da ferramenta elétrica.

Problema	Causa possível	Resolução
Deixou de ser possível parar o corta-sebes	A alavanca de arranque emperra.	→ Remova a bateria e solte a alavanca de arranque.
A sebe não apresenta um corte preciso	A lâmina está gasta ou danificada.	→ A lâmina deve ser trocada pela assistência GARDENA.
O corta-sebes vibra fortemente	A lâmina está danificada.	→ Desligue o produto e mande trocar a lâmina.
O corta-sebes não liga ou para. LED (1) pisca em verde [fig. 04]	A bateria está sem carga.	→ Carregue a bateria.
O corta-sebes não liga ou para. LED de avaria (2) acesa em vermelho [fig. 04]	A temperatura da bateria encontra-se fora da gama permitida.	→ Aguarde até a temperatura da bateria ficar novamente entre 0 °C – +45 °C.
	Entre os contactos da bateria no corta-sebes existem gotas de água ou humidade.	→ Remova as gotas de água/humidade com um pano seco.
O corta-sebes não liga ou para. LED de avaria (2) pisca a vermelho [fig. 04]	Motor está bloqueado.	→ Remova o obstáculo. Tente de novo o arranque.
	O produto está com defeito.	→ Contacte a assistência GARDENA.
O corta-sebes não liga ou para. LED de avaria (2) não acende [fig. 04]	Carregador ou cabo de carregamento não estão ligados corretamente.	→ Ligue corretamente o carregador e o cabo de carregamento.
	A bateria está com defeito.	→ Substitua a bateria.
O processo de carregamento não é possível. Indicação de carga da bateria (3) sempre acesa [fig. 03]	O produto está com defeito.	→ Contacte a assistência GARDENA.
	A bateria não está (corretamente) encaixada.	→ Insira corretamente a bateria no carregador.
	Os contactos da bateria estão sujos.	→ Limpe os contactos da bateria (por ex. encaixando e desencaixando várias vezes a bateria. Event. substituir a bateria).
Indicação de carga da bateria (3) não acende [fig. 03]	A temperatura da bateria encontra-se fora da gama de temperatura de carregamento permitida.	→ Aguarde até a temperatura da bateria ficar novamente entre 0 °C – +45 °C.
	A bateria está com defeito.	→ Substitua a bateria.
	A ficha de rede do carregador não está (corretamente) inserida.	→ Insira a ficha de rede na tomada (na totalidade).
	A tomada, o cabo de alimentação ou o carregador está com defeito.	→ Verifique a tensão de rede. Permita que event. o carregador seja verificado por um fornecedor autorizado ou pela assistência GARDENA.



NOTA: se existirem outras avarias, contacte o seu centro de assistência GARDENA. As reparações apenas podem ser realizadas por centros de assistência GARDENA e por revendedores especializados, autorizados pela GARDENA.

## 6. DADOS TÉCNICOS

Corta-sebes a bateria	Unidade	Valor (n.º ref. 14733)
Cursos	1/min	2400
Comprimento da lâmina	cm	40
Abertura da lâmina	mm	16
Peso (sem bateria)	g	1890
Nível de pressão sonora $L_{PA}^{1)}$ Incerteza $k_{PA}$	dB (A)	77 3,0
Nível de potência acústica $L_{WA}^{2)}$ : medido/garantido Incerteza $k_{WA}$	dB (A)	86 / 88 2,3
Vibração da mão-braço $a_{vhw}^{1)}$ Incerteza $k_{vhw}$	$m/s^2$	1,3 1,5

Método de medição em conformidade com: <sup>1)</sup> 62841-4-2 <sup>2)</sup> RL 2000/14/EC / S.I. 2001 No.1701

Bateria do sistema	Unidade	Valor (n.º ref. 14902) PBA 18V 2,0Ah W-B
Tensão da bateria	V (DC)	18
Capacidade da bateria	Ah	2,0
Quantidade de células (de iões de lítio)		5
Carregadores adequados para baterias POWER FOR ALL System: AL 1810 CV / AL 1815 CV / AL18-20 / AL 1830 CV / AL 1880 CV.		
Carregador da bateria AL 1810 CV P4A	Unidade	Valor (n.º ref. 14900)
Tensão de rede	V (AC)	220 – 240
Frequência de rede	Hz	50 – 60
Potência nominal	W	26
Tensão de carregamento da bateria	V (DC)	18
Corrente de carga máx. Bateria	mA	1000
Tempo de carregamento da bateria 80% / 97 – 100% (aprox.)		
PBA 18V 2,0Ah W-B	min.	96 / 124
PBA 18V 2,5Ah W-B	min.	120 / 154
PBA 18V 4,0Ah W-C	min.	192 / 244
Gama de temperatura de carregamento permitida	°C	0 – 45
Peso conforme o EPTA-Procedure 01:2014	kg	0,17
Classe de proteção		□ / II

Baterias adequadas POWER FOR ALL System: PBA 18V.

## 7. ACESSÓRIOS

Óleo para conservação GARDENA	Prolonga a vida útil da lâmina e a autonomia da bateria.	n.º ref. 2366
Bateria do sistema GARDENA PBA 18V/45 P4A PBA 18V/72 P4A	Bateria para tempo de funcionamento adicional ou para troca.	n.º ref. 14903 n.º ref. 14905
Carregador rápido de baterias GARDENA AL 1830 CV P4A	Para um carregamento rápido da bateria POWER FOR ALL System PBA 18V..W-..	n.º ref. 14901

## 8. ASSISTÊNCIA/GARANTIA

### Assistência:

Entre em contacto através do endereço que consta do cartão de garantia.

### Declaração de garantia:

A garantia apenas é prestada em conformidade com as disposições legais que constam do cartão de garantia fornecido juntamente com o produto.

### Peças de desgaste:

A lâmina e o acionamento do excêntrico são peças de desgaste e estão, por isso, excluídas da garantia.



<p><b>DE EU-Konformitätserklärung</b> Der Unterzeichnende bestätigt als Bevollmächtigter des Herstellers, der GARDENA Germany AB, PO Box 7454, S-103 92, Stockholm, Schweden, dass das (die) nachfolgend bezeichnete(n) Geräte(s) in der von uns in Verkehr gebrachten Ausführung die Anforderungen der harmonisierten EU-Richtlinien, EU-Sicherheitsstandards und produktspezifischen Standards erfüllt/erfüllen. Bei einer nicht mit uns abgestimmten Änderung des (der) Geräte(s) verliert diese Erklärung ihre Gültigkeit.</p>	<p><b>HU EU megfeleléségi nyilatkozat</b> Az alulírott, a GARDENA Germany AB, Pf. 7454, S-103 92, Stockholm, Svédország megbízotti minőségében megerősíti, hogy az általunk alábbi kivitelben forgalomba hozott, lent nevezett eszköz(ök) megfelel(nek) az unióis irányelvekkel összhangban hozott nemzeti előírások követelményeinek, az EU biztonsági szabványainak és a konkrét termékre vonatkozó szabványoknak. Az eszköz(ök)nek minden megjelölt módosítás esetén ez a nyilatkozat érvényét veszti.</p>
<p><b>EN EC Declaration of Conformity</b> The undersigned hereby certifies as the authorized representative of the manufacturer, GARDENA Germany AB, PO Box 7454, S-103 92, Stockholm, Sweden, that, when leaving our factory, the unit(s) indicated below is/are in accordance with the harmonised EU guidelines, EU standards of safety and product specific standards. This certificate becomes void if the unit(s) is/are modified without our approval.</p>	<p><b>CS EU prohlášení o shodě</b> Podpisem osoba plnomocněná výrobcem GARDENA Germany AB, PO Box 7454, S-103 92, Stockholm, Švédsko potvrzuje, že v následujícím uvedený(-é) přístroj(-e) v provedení námi uvedeném na trh splňuje/splňují požadavky směrnice EU, bezpečnostních norem EU a norem specifických pro výrobek. V případě změny přístroje(-ů), která s námi nebyla dohodnuta, ztrácí toto prohlášení svou platnost.</p>
<p><b>FR Déclaration de conformité CE</b> Le soussigné déclare, en tant que mandataire du fabricant, la GARDENA Germany AB, PO Box 7454, S-103 92, Stockholm, Suède, qu'à la sortie de ses usines le matériel nel désigné ci-dessous était conforme aux prescriptions des directives européennes énoncées ci-après et conforme aux règles de sécurité et autres règles qui lui sont applicables dans le cadre de l'Union européenne. Toute modification portée sur ce(s) produit(s) sans l'accord express de notre part supprime la validité de ce certificat.</p>	<p><b>SK EÚ vyhlásenie o zhode</b> Dolú podpísaný potvrdzuje, ako splnomocnený zástupca výrobcu, GARDENA Germany AB, PO Box 7454, S-103 92, Stockholm, Švédsko, potvrdzuje, že ďalej označené zariadenie/a vo vyhotovení uvedenom na trh spĺňa/jú požiadavky harmonizovaných smerníc EU, bezpečnostných štandardov EÚ a predpisov, špecifických pre dané výrobky. Pri zmene zariadenia/zariadení, ktorá nebola odsúhlasená našou spoločnosťou, stráca toto vyhlásenie platnosť.</p>
<p><b>NL EU-conformiteitsverklaring</b> De ondergetekende bevestigt als gevolmachtigde van de fabrikant, GARDENA Germany AB, PO Box 7454, S-103 92, Stockholm, Zweden, dat het/ de onderstaand vermelde apparaat/apparaten in de door ons in de handel gebrachte uitvoering voldoet/voldoen aan de eisen van de geharmoniseerde EU-richtlijnen, EU-veiligheidsnormen en productspecifieke normen. Bij een niet met ons afgestemde verandering van het apparaat/de apparaten verliest deze verklaring haar geldigheid.</p>	<p><b>EL Δήλωση συμμόρφωσης ΕΕ</b> Ο υπογεγραμμένος βεβαιώνει ως πληρεξούσιος του κατασκευαστή, της εταιρείας GARDENA Germany AB, T.Θ. 7454, S-103 92, Στοκχόλμη, Σουηδία, ότι η(οι) παρακάτω αναφερόμενη(ς) συσκευή(ές) στην έκδοσή που τίθεται από εμάς σε κυκλοφορία πληροί/πληρούν τις απαιτήσεις των ενωμοποιημένων οδηγιών της ΕΕ, προτύπων ασφαλείας της ΕΕ και των ειδικών για το προϊόν προτύπων. Σε περίπτωση τροποποίησης της (των) συσκευής(ών) χωρίς προηγούμενη συνεννόηση με την εταιρεία μας παύει να ισχύει η δήλωση.</p>
<p><b>SV EU-försäkran om överensstämmelse</b> Undertecknad intygar som befulldäktad företrädare för tillverkaren, GARDENA Germany AB, PO Box 7454, S-103 92, Stockholm, Sverige, att nedan angiven apparat/ nedan angivna apparater i det utförande vi har släppt på marknaden, uppfyller förordningarna i de harmoniserade EU-direktiv, EU-säkerhetsstandarderna och de produktspecifika standarderna. Denna försäkran upphör att gälla vid en ändring av apparaten/apparaterna som inte har stämts av med oss.</p>	<p><b>SL Izjava EU o skladnosti</b> Spodaj podpisani kot pooblaščenec proizvajalca GARDENA Germany AB, PO Box 7454, S-103 92, Stockholm, Švedska, potrjuje, da v nadaljevanju označene naprave v izvedbi, v kakršni smo jih dali v promet, izpolnjuje zahteve usklajenih direktiv EU, varnostnega standarda EU in standardov, ki veljajo za posamezne izdelke. V primeru spremembe naprave, ki ni usklajena z nami, ta izjava neha veljati.</p>
<p><b>DA EU-overensstemmelseserklæring</b> Underskriveren bekræfter som fuldmægtig for producenten, GARDENA Germany AB, PO Box 7454, S-103 92, Stockholm, Sverige, at det (de) efterfølgende betegnede apparat(er) i den af os markedsførte udførelse opfylder kravene i de harmoniserede EU-direktiver, EU-sikkerhedsstandarder og produktspecifikke standarder. Foretages en ændring af apparatet/apparaterne, der ikke er aftalt med os, mister denne erklæring sin gyldighed.</p>	<p><b>HR EU izjava o sukladnosti</b> Dolje potpisani kao ovlaštenik proizvođača, tvrtke GARDENA Germany AB, PO Box 7454, S-103 92, Stockholm, Švedska, potvrđujem da nize naznačene uređaj(i) odgovarajuće izvedbe koji/koje smo iznijeli na tržište ispunjavaju kriterije uskladenih direktiva EU i sigurnosnih standarda EU kao i standarda koji se tiču proizvoda. Ova izjava gubi valjanost u slučaju izmjena uređaja koje nisu prethodno ugovorene s nama.</p>
<p><b>FI EU-vaatimustenmukaisuusvakuutus</b> Allekirjoittanut vahvistaa valmistajan, GARDENA Germany AB, PO Box 7454, S-103 92, Tukholma, Ruotsi, valtuuttamansa henkilöä, että seuraava laite täyttää/ seuraavat laitteet täyttävät meidän toimittamassa mallissa yhdenmukaistettujen EU-direktiivien, EU-turvallisuusmääräysten ja tuotekohtaisen standardien vaatimukset. Laitteen/ laitteiden muutoksissa, joista ei ole sovittu meidän kanssamme, menettää tämä selvitys voimassolonsa.</p>	<p><b>RO Declarație de conformitate UE</b> Semnatul, în calitate sa de împuternicit al producătorului GARDENA Germany AB, PO Box 7454, S-103 92, Stockholm, Suedia, confirmă că aparatul (aparatele) descrise în cele ce urmează, în execuția pusă de noi pe piață îndeplinesc cerințele directivelor armonizate UE, ale standardelor de siguranță UE și ale standardelor specifice produsului. În cazul modificării fără aprobarea noastră prealabilă a aparatului (aparatoarelor), această declarație își pierde valabilitatea.</p>
<p><b>IT Dichiarazione di conformità UE</b> Il sottoscritto, in quanto soggetto autorizzato dal produttore, GARDENA Germany AB, PO Box 7454, S-103 92, Stoccolma, Svezia, dichiara che l'apparecchio/gli apparecchi di seguito denominati/i, nella versione da noi immessa in commercio, soddisfa/ no i requisiti delle direttive UE armonizzate, degli standard di sicurezza europei e degli standard specifici per il prodotto. La presente dichiarazione perde di validità in caso di modifica dell'apparecchio/degli apparecchi non concordata con noi.</p>	<p><b>BG ЕС-Декларация за съответствие</b> Долноподписаният удостоверява като пълномощник на производителя GARDENA Germany AB, PO Box 7454, S-103 92, Стокхолм, Швеция, че по-долу описаният(ите) уред(и) във варианта на изпълнение пунат от нас на пазара изпълнява/ изпълняват изискванията на хармонизираните ЕС-директиви, ЕС-норми за безопасност и специфичните норми за продукцията. В случай на промяна на уред(ите), която не е съгласувана с нас, тази декларация губи своята валидност.</p>
<p><b>ES Declaración de conformidad de la UE</b> El firmante confirma, en calidad de apoderado del fabricante GARDENA Germany AB, PO Box 7454, S-103 92 Estocolmo (Suecia), que el/ los aparato(s) mencionado(s) a continuación cumple(n), en la versión lanzada al mercado por nuestra empresa, los requisitos de las directivas de la UE armonizadas, los estándares de seguridad de la UE y los estándares específicos del producto. La presente declaración perderá su validez si se modifica(n) el/ los aparato(s) sin previa aprobación por nuestra parte.</p>	<p><b>ET EL-i vastavusdeklaratsioon</b> Allakirjutajana kinnitab tootja, GARDENA Germany AB, PO Box 7454, S-103 92, Stockholm, Rootsi, poolt volitatud isikuna, et järgnevalt nimetatud seade (seadmed) täidab (täidavad) seadme poolt turule toodud versiooni kuul harmoniseeritud EL-i direktiivide, EL-i ohutusstandardite ja tootepõhiste standardite nõudeid. Seadme (seadmete) meiega kooskõlastamata muudatuse tegemise korral kaotab käesolev deklaratsioon oma kehtivuse.</p>
<p><b>PT Declaração CE de Conformidade</b> O abaixo-assinado, na qualidade de representante do fabricante, GARDENA Germany AB, PO Box 7454, S-103 92, Stockholm, Schweden, confirma que o(s) aparelho(s) a seguir designado(s) no modelo lançado por nós no mercado cumpre/ cumprem os requisitos das diretivas UE harmonizadas, as normas de segurança UE e as normas específicas para estes produtos. Esta declaração perde a sua validade se forem realizadas alterações no(s) aparelho(s) sem o nosso consentimento.</p>	<p><b>LT ES atitikties deklaracija</b> Pasiirašantis, kaip gamintojo, GARDENA Germany AB, PO Box 7454, S-103 92, Stokholmas, Švedija, įgaliotasis atstovas patvirtina, kad žemiau nurodyti(-ų) prietaisai(-ų) modeliai, kurie buvo pagaminti mūsų gamykloje, atitinka darniasias ES direktyvas, ES saugumo standartus ir specifinius gaminių standartus. Atlikus bet koki prietaisui(-ų) pakeitimą, kuris nėra suderintas su mumis, ši deklaracija praranda galiojimą.</p>
<p><b>PL Deklaracja zgodności UE</b> Nижєj podpisany potwierdza jako upoważniony przedstawiciel producenta, spółki GARDENA Germany AB, PO Box 7454, S-103 92, Stokholm, Szwecja, że określone poniżej urządzenie/-nia w wersji wprowadzonej przez nas do obrotu spełnia/ -niają wymogi zharmonizowanych dyrektyw UE, norm bezpieczeństwa UE oraz norm dotyczących konkretnych produktów. Niniejsza deklaracja traci ważność w przypadku wprowadzania niezgodnych z nami zmian urządzenia/-n.</p>	<p><b>LV ES atbilstības deklarācija</b> Lēmā parakstījis persona kā ražotāja, GARDENA Germany AB, PO Box 7454, S-103 92, Stokholma, Zviedrija, pilnvarotais pārstāvis apstiprina, ka tālāk norādītā(-s) ierīcē(-s) izpildījuma, kādā mēs to (tās) esam laidīši tirgū, atbilst skaidrotajām ES direktīvam, ES drošības standartiem un konkrētiem produktām noteiktiem standartiem. Ierīcē(-s) veicot ar mums nesaskaņotas izmaiņas, šī deklarācija zaudē savu spēku.</p>

<p>Produktbezeichnung: Description of the product: Désignation du produit : Beschrijving van het product: Beskrivning av produkten: Beskrivelse af produktet: Tuoteen kuvaus: Descrizione del prodotto: Descripción del producto: Descrição do produto: Opis produktu: A termék leírása: Popis výrobku: Popis produktu: Περιγραφή του προϊόντος: Opis izdelka: Opis proizvoda: Descrierea produsului: Описание на продукта: Toote kirjeldus: Gaminio aprašas: Izstrādājuma apraksts:</p>	<p><b>Akku-Heckenschere</b> <b>Battery Hedge Trimmer</b> <b>Taille-haies à batterie</b> <b>Accu-heggenschaar</b> <b>Accu-häcksax</b> <b>Hækkeklipper med genopladelig accu</b> <b>Akkukäyttöinen pensasleikkuri</b> <b>Tagliasièpi a batteria</b> <b>Recortasetos con Accu</b> <b>Corta sebas a batería</b> <b>Akumulatorowe nożyce do żywoplotu</b> <b>Akkumulatorové nůžky na živý plot</b> <b>Akumulatorové nožnice na živý plot</b> <b>Μπρωτοουροαλίθο ιματριάκις</b> <b>Akumulatorske škare za živo mejo</b> <b>Baterijske škare za živicu</b> <b>Trimmer de gard viu cu baterie</b> <b>Акумулаторна ножица за жив плет</b> <b>Akuga hekkilõikur</b> <b>Akkumulatorinés gyvatvorių žirkklės</b> <b>Ar akumulatoru darbināmas dzīvzoga šķēres</b></p>	<p>Harmonisierte EN-Normen / Harmonised EN:  Schall-Leistungspegel: gemessen/ garantiert Noise level: measured/ guaranteed Niveau sonore : mesuré/ garanti Geluksniveaui: gremet/ gegarandėd Ljudnivå: uppmätt/ garanterad Støjniveau: målt/ garanteret Äänitaso: mitattu/ taattu Livello acustico: misurato/ garantito Nivel de ruido: medido/ garantizado Nivel de ruido: medido/ garantido Poziom hałas: zmierzony/ gwarantowany Zajszint: mért/ garantált Hladina hluku: naměřená/ zaručená</p> <p>Anbringningsjahr der CE-Kennzeichnung: Year of CE marking: Année d'apposition du marquage CE : Installatiejaar van de CE-aanduiding: Märkningsår: CE-Märkningsår: CE-merkin kiinnitysvuosi: Anno di applicazione della certificazione CE: Colocación del distintivo CE: Ano de marcação pela CE: Rok nadania oznakowania CE:</p> <p>Ul, den 15.03.2022 Ul, 15.03.2022 Fait à Ul, le 15.03.2022 Ul, 15-03-2022 Ul, 2022.03.15 Ul, 15.03.2022 Umissa, 15.03.2022 Ul, 15.03.2022 Ul, 15.03.2022 Ul, dnia 15.03.2022 Ul, 15.03.2022 Ul, dná 15.03.2022 Ul, 15.03.2022 Ul, 15.03.2022 Ul, dná 15.03.2022 Ul, 15.03.2022 Ul, 15.03.2022 Ul, 15.03.2022 Ul, 15.03.2022 Ul, 15.03.2022 Ul, 15.03.2022 Ul, 15.03.2022</p>	<p><b>EN ISO 12100</b> <b>EN 62841-1</b> <b>EN 62841-4-2</b></p> <p>namerané/zaručené μετρημένο/εγγυημένο izmerjena/ zagotovljena mjerena/ zajamčena mäsurat/ garantat измерено/ гарантирано mõõdetud/ garanteeritud mērītuotas/ garantuojamas isritas/ garantētais</p> <p><b>86 dB(A) / 88 dB(A)</b></p> <p>CE-jelzés elhelyezésének éve: Rok umístění značky CE: Rok udelenia značky CE: Ετος οµάρτος CE: Leto namestitve CE-oznake: Godina dobivanja CE oznake: Anul de marcare CE: Година на поставяне на CE-маркировка: CE-mārgistuse paigaldamise aasta: Metai, kada pažymėta CE-ženklui: CE-marķējuma uzlikšanas gads:</p> <p><b>2022</b></p>
<p><b>EasyCut 40/18V P4A</b></p> <p>EU-Richtlijnen: EC-Directives: Directives CE : EG-richtlijnen: EU-direktiv: EF-direktiver: EY-direktiivit: Direttive UE: Directiva CE: Diretivas CE: Dyrektywy WE: EK-irányelvek: Predpisy ES: Smernice EÚ: Οδηγίες EK: Direktive EU: EC direktive: Directive CE: Директиви на EO: EU direktiivid:</p> <p>Terméktípus: Druh výrobku: Type de produit: Producttype: Producttype: Producttype: Tuotetyyppi: Tipo adi prodotto: Tipo de producto: Tipo de produto: Typ produktu:</p> <p>EB direktivos: EK direktivas:</p> <p>2006/42/EG 2011/65/EU 2014/30/EU 2014/35/EU</p>	<p>Artikelnummer: Article number: Référence : Artikelnummer: Artikelnummer: Artikelnummer: Tuotennumero: Codice articolo: Referencia: Número de referência: Numer katalogowy:</p> <p>Cikkszámok: Objednací číslo: Objednávacie číslo: Κωδικός είδους: Številka izdelka: Kataloški broj: Cod article: Артикул номер: Artiklinumber: Dahies numeris: Artikula numurs:</p> <p>Hinterlegte Dokumentation: Dokumentation: GARDENA Technische Dokumentation, M. Jäger, 89079 Ulm</p> <p>Conformitätsbewertungsverfahren: Nach 2000/14/EG Art. 14 Anhang V</p> <p>Conformity Assessment Procedure: according to 2000/14/EC Art.14 Annex V</p> <p>Documentation déposée : Documentation technique GARDENA, M. Jäger, 89079 Ulm</p> <p>Procédure d'évaluation de la conformité : Selon 2000/14/CE art. 14 Annexe V</p> <p><b>14733</b></p>	<p>Der Bevollmächtigte Authorised representative Le mandataire De gevolmachtigde Auktoriserad representant Autoriseret repræsentant Valtuutettu edustaja Persona delegata La persona autorizada O representante Pelnomocnik Meghatalmazott Splnomocnenec Splnomocnený Ο εξουσιοδοτημένος Pooblaščenec Ovlaštena osoba Conducerea tehnică Упълномощен Volitatu esindaja Igalotias atstovos Pilnvarotā persona</p> <p><b>Reinhard Pompe</b> Vice President</p> <p><b>Wolfgang Engelhardt</b> Vice President Supply Chain</p>	

**EN UKCA Declaration of Conformity**

The manufacturer: GARDENA Germany AB, PO Box 7454, S-103 92 Stockholm, Sweden hereby certifies, when leaving our factory, the unit(s) indicated below is/are in accordance with the UK Regulations, designated standards of safety and product specific designated standards. This certificate becomes void if the units are modified without our approval.

Description of the Product: **Battery Hedge Trimmer**

Product type: **EasyCut 40/18V P4A**

Article Number: **14733**

UK regulations: **S.I. 2008/1597  
S.I. 2016/1091  
S.I. 2012/3032  
S.I. 2001/1701**

Designated Standards: **EN ISO 12100  
EN 62841-1  
EN 62841-4-2**

Authorised Representative: **Husqvarna UK Limited**

Deposited Documentation: **Preston Road,  
Aycliffe,  
County Durham  
UK  
DL5 6 UP**

Conformity Assessment Procedure: **According to S.I. 2001/1701 Art. 11 Schedule 8**

Noise level: measured / guaranteed **86 dB(A) / 88 dB(A)**

Aycliffe, 15.03.2022

Authorised Representative:



**John Thompson**  
Director

