

EasyCut 40/18V P4A

Art. 14733

SV Bruksanvisning
Accu-häcksax

01

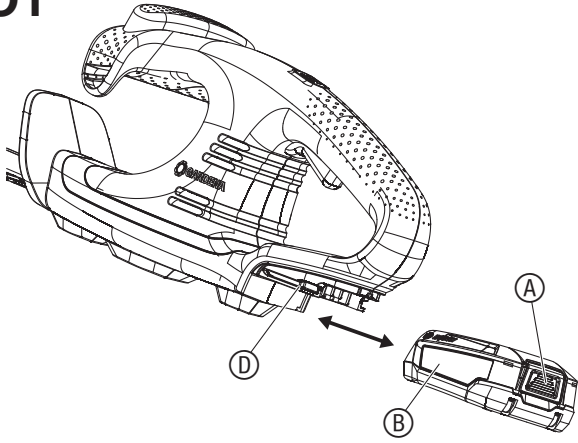

02

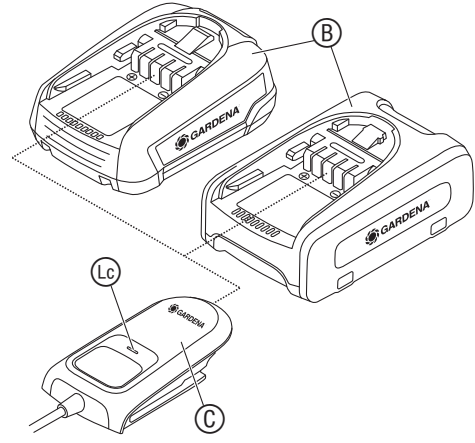

03

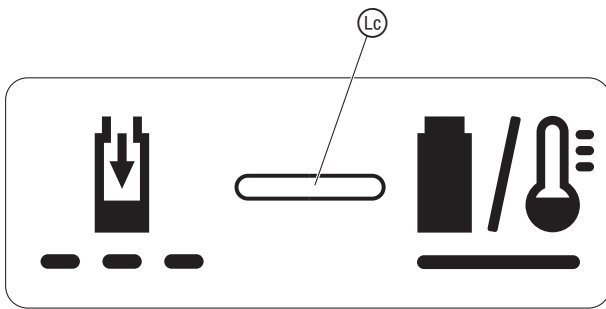

04

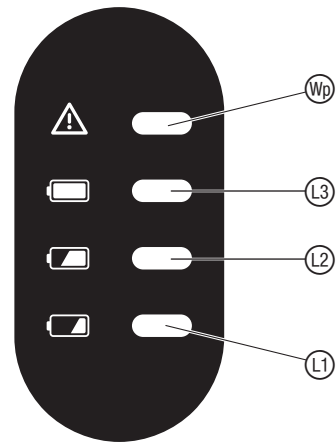

05

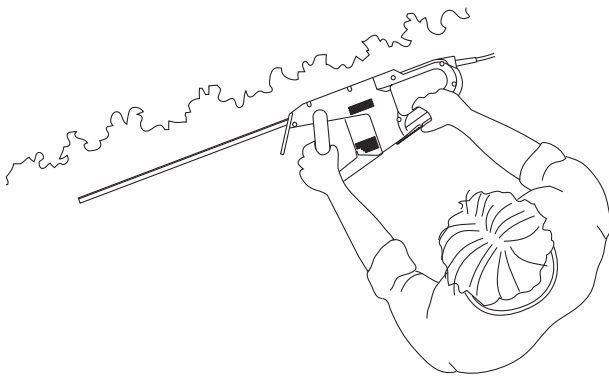

06

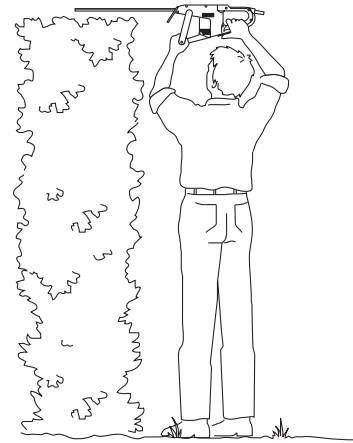

07

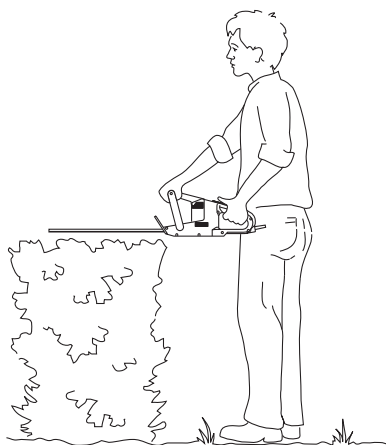

08

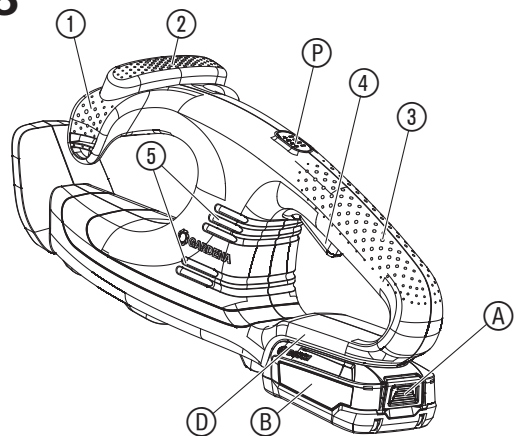

SV Accu-häcksax

1. SÄKERHET	22
2. HANDHAVANDE	24
3. UNDERHÅLL	24
4. LAGRING	24
5. ÅTGÄRDA FEL	25
6. TEKNISKA DATA	25
7. TILLBEHÖR	25
8. SERVICE/GARANTI	26

Översättning av originalanvisningarna.



Produkten är inte avsedd att användas av personer (inklusive barn) med nedsatt fysisk, sensorisk eller intellektuell förmåga eller bristande erfarenhet och/eller bristande kunskaper, om de inte hålls under uppsikt av en person som ansvarar för deras säkerhet eller fått anvisningar av denna person hur produkten ska användas. Barn ska hållas under uppsikt för att säkerställa att de inte leker med produkten. Vi rekommenderar att produkten används av ungdomar över 16 år.

Avsedd användning:

GARDENA Häcksax är avsedd för att klippa häckar, buskar, perenner och marktäckare i villa- och hobbyträdgårdar.

Produkten är inte konstruerad för långtidsanvändning.



FARA! Kroppsskada!

→ Använd inte produkten för att klippa gräsytor/gräskanter, för att sönderdela material eller för att kompostera.

1. SÄKERHET

VIKTIGT!

Läs noggrant bruksanvisningen och spara den för senare bruk.

Symboler på produkten:



Läs bruksanvisningen.



Fara – Håll händerna borta från kniven.



Utsätt inte apparaten för regn.



För batteriladdaren:
Dra ut kontakten direkt från nätet om ledningen har skadats eller blivit kapad.



Använd ögon- och hörselskydd.



Ta bort batteriet innan rengöring eller underhåll.

Allmänna säkerhetsanvisningar

Allmänna säkerhetsanvisningar för maskiner



VARNING!

Läs alla säkerhetsanvisningar, anvisningar, bildtexter och tekniska data som finns på den här maskinen.

Om man bortser från att efterfölja säkerhetsanvisningarna och anvisningarna kan detta leda till elektrisk stöt, brand och/eller allvarliga skador.

Spara alla säkerhetsanvisningar och anvisningar för framtiden.

Begreppet "maskin" som används i säkerhetsanvisningarna avser eldrivna maskiner (med nätkabel) och batteridrivna maskiner (utan nätkabel).

1) Arbetsplats säkerhet

a) Håll arbetsområdet rent och väl upplyst.

Oordning och arbetsområden utan belysning kan leda till olyckor.

b) Arbeta inte med maskinen i explosionsfarlig miljö där det finns brännbara vätskor, gaser eller damm.

Maskiner skapar gnistor som kan antända dammet eller ångorna.

c) Håll barn och andra personer borta när maskinen används.
Blir du distraherad kan du tappa kontrollen över maskinen.

2) Elsäkerhet

a) Maskinens anslutningskontakt måste passa i uttaget. Kontakten får inte förändras på något sätt. Använd inte adapterkontakter tillsammans med jordade maskiner.

Oförändrade kontakter och passande uttag minskar risken för en elektrisk stöt.

b) Undvik kroppskontakt med jordade ytor såsom rör, värmeelement, spisar och krylskåp.

Det finns en ökad risk för elektrisk stöt om din kropp är jordad.

c) Håll maskiner borta från regn och väta.

Tränger vatten in i en maskin ökar risken för en elektrisk stöt.

d) Använd inte anslutningskabeln för att bära maskinen, hänga upp den eller för att dra ut kontakten ur uttaget. Håll kabeln borta från värme, olja, vassa kanter eller maskindelar som rör sig.

Skadade eller trassliga kablar ökar risken att få en elektrisk stöt.

e) Om du arbetar utomhus med en maskin, använd endast förlängningskablar som är lämpade för utomhusbruk.

Användning av en förlängningskabel lämpad för utomhusbruk minskar risken för en elektrisk stöt.

f) Om det inte går att undvika att använda maskinen i fuktig miljö, använd en jordfelsbrytare.

Att använda en jordfelsbrytare minskar risken för en elektrisk stöt.

3) Säkerhet för personer

a) Var uppmärksam, tänk på vad du gör och var omdömesgill i arbetet med en maskin. Använd inte maskiner om du är trött eller är påverkad av droger, alkohol eller medicin. Ett ögonblicks ouppmärksamhet när maskinen används kan leda till allvarliga skador.

b) Använd personlig skyddsutrustning och alltid skyddsglasögon.

Att använda personlig skyddsutrustning såsom dammask, halksäkra säkerhets skor, skyddshjälm eller hörselskydd, beroende på maskinens typ och användning, minskar risken för skador.

c) Undvik idrifttagning av misstag. Se till att maskinen är frånkopplad innan du ansluter den till strömförsörjningen och/eller ansluter batteriet, lyfter upp den eller bär den.

Om du har fingret på strömbrytaren när du bär maskinen eller om maskinen är påkopplad när den ansluts till strömförsörjningen kan detta leda till olyckor.

d) Ta bort inställningsverktyg eller skruvnycklar innan du kopplar på maskinen.

Ett verktyg eller en nyckel som befinner sig i en roterande maskindel kan leda till skador.

e) Undvik en onormal kroppshållning. Se till att stå säkert och håll hela tiden balansen. Du kan då kontrollera maskinen bättre i oväntade situationer.

f) Använd lämpade kläder. Använd inte vida kläder eller smycken. Håll håret, kläder och handskar borta från delar som roterar.

Löst sittande kläder, smycken eller långt hår kan dras in i delar som roterar.

g) Om dammuppsugnings- och uppsamlingsanordningar kan monteras, ska dessa anslutas och användas på rätt sätt.

Användning av en dammuppsugning kan minska risker från damm.

h) Bli inte för säker på dig själv och ignorera inte säkerhetsreglerna för maskiner, även om du efter lång och frekvent användning är väl förtrogen med maskinen.

Oaktsamt handlande kan inom några få sekunder leda till allvarliga personskador.

4) Användning och behandling av maskinen

a) Överbelasta inte maskinen. Använd en maskin som passar för ditt arbete. Med en passande maskin arbetar du bättre och säkrare inom det angivna prestandaintervall.

b) Använd inte någon maskin som har defekt strömbrytare. En maskin som inte längre kan sättas på eller stängas av är farligt och måste repareras.

c) Dra ut kontakten från uttaget och/eller ta bort batteriet innan du gör maskininställningar, byter tillbehördelar eller lägger undan maskinen.

De här försiktighetsåtgärderna förhindrar att maskinen startar oavsiktligt.

d) Förvara maskiner som inte används utom räckhåll för barn. Låt inte personer som inte är förtrogna med maskinen eller som inte har läst de här anvisningarna använda den.

Maskiner är farliga om de används av oerfarna personer.

e) Sköt maskiner omsorgsfullt. Kontrollera att rörliga delar fungerar felfritt och inte kärvar, om delar är brutna eller så pass skadade att maskinens funktion påverkas. Låt reparera skadade delar innan maskinen används. Många olyckor beror på dåligt underhållna maskiner.

f) Håll skärverktyg vassa och rena. Noggrant skötta skärverktyg med vassa skärkanter kärvar mindre och är lättare att styra.

g) Använd maskinen, tillbehör, insatsverktyg osv. enligt de här anvisningarna. Ta då hänsyn till arbetsförhållandena och arbetet som skall utföras. Att använda maskiner till annat än det avsedda arbetet kan leda till farliga situationer.

h) Håll handtag och greppytor torra, rena och fria från olja och fett. Håll handtag och greppytor hindrar ett säkert handhavande och kontroll över maskinen i oförutsedda situationer.

5) Användning och behandling av batteriverktyget

a) Ladda endast batterierna i batteriladdare som rekommenderas av tillverkaren. För en batteriladdare som är lämpad för en specifik typ av batterier, finns brandfara om den används till andra batterier.

b) Använd endast de avsedda batterierna i maskinen. Användning av andra batterier kan leda till skador och brandfara.

c) Håll batteri som inte används borta från gem, mynt, nycklar, spikar och andra små metallföremål som kan förorsaka att kontakterna kortsluts.

En kortslutning mellan batterikontakterna kan leda till brännskador eller brand.

d) Vid felaktigt användning kan vätska komma ut ur batteriet. Undvik kontakt med denna. Spola av med vatten vid tillfällig kontakt. Om vätskan kommer in i ögonen, se till att få hjälp av läkare.

Batterivätska som kommer ut kan leda till hudirritationer eller brännskador.

e) Använd inget skadat eller förändrat batteri.

Skadade eller förändrade batterier kan fungera på oförutsedda sätt och leda till brand, explosion eller risk för personskador.

f) Utsätt inte ett batteri för eld eller för höga temperaturer.

Eld eller temperaturer över 130 °C kan orsaka en explosion.

g) Följ alla anvisningar för laddning och ladda aldrig batteriet eller batteriverktyget utanför det temperaturområde som anges i bruksanvisningen. Felaktigt utförd laddning eller laddning utanför det tillåtna temperaturområdet kan förstöra batteriet och öka brandrisken.

6) Service

a) Låt endast kvalificerad fackpersonal reparera maskinen och endast med originalreservdelar. Därmed säkerställs att maskinens säkerhet bibehålls.

b) Underhåll aldrig skadade batterier. Allt underhåll av batterier bör endast göras av tillverkaren eller auktoriserad kundtjänst.

Säkerhetsanvisningar för häcksaxar

a) Håll alla kroppsdelar borta från bladet. Försök inte att ta bort klippmaterial när kniven går eller hålla fasta material som skall klippas.

Knivarna fortsätter att vara i rörelse efter att brytaren har slagits ifrån. Ett ögonblicks ouppmärksamhet när häcksaxen används kan leda till allvarliga skador.

b) Bär häcksaxen i handtaget när knivarna står stilla och utan att hålla fingrarna i närheten av strömbrytaren.

Att bära häcksaxen på rätt sätt minskar risken för oavsiktlig start och personskador orsakade av kniven på grund av detta.

c) Vid transport eller förvaring av häcksaxen ska övertäckningen alltid dras över knivarna. Korrekt hantering av häcksaxen minskar risken för personskador på grund av kniven.

d) Försäkra dig om att alla strömbrytare är frånsagda och att batteriblocket är urtaget eller frånskjutit när du ta bort klippta material som klämts fast eller när du utför underhållsarbeten.

Oavsiktlig start av häcksaxen vid borttagning av klippta material som klämts fast, eller vid underhåll, kan leda till allvarliga personskador.

e) Håll häcksaxen endast i de isolerade greppytorna, eftersom kniven kan komma i kontakt med dolda ledningar.

Om knivarna kommer i kontakt med en spänningsledande ledning kan metalldelar bli spänningsledande och leda till en elektrisk stöt.

f) Håll alla typer av ledningar borta från det område där häcksaxen används.

Ledningar kan vara dolda i häckar och buskar och av misstag kapas av kniven.

g) Använd inte häcksaxen vid dåligt väder, särskilt vid risk för blixtar.

Detta minskar risken för ett blixtnedslag.

Sök igenom häckar och buskar efter dolda föremål (t.ex. trådstängsel och dolda ledningar).

Användning av en jordfelsbrytare med en utlösingsström på 30 mA eller mindre rekommenderas.

Håll fast häcksaxen med båda händerna på båda handtagen.

Häcksaxen är avsedd för arbeten där användaren står på marken och inte på en stege eller ett annat ostabilt underlag.

Extra säkerhetsanvisningar

Säker hantering av batterier



Läs alla säkerhetsanvisningar och anvisningar.

Om man bortser från att efterfölja säkerhetsanvisningarna och anvisningarna kan detta leda till elektrisk stöt, brand och/eller allvarliga skador.

Spara den här bruksanvisningen ordentligt. Använd endast batteriladdaren om du helt kan bedöma alla funktioner och om du genomföra dem utan begränsningar eller har fått relevanta instruktioner.

→ Håll barn under uppsikt vid användning, rengöring och underhåll.

Därmed säkerställs att barn inte leker med batteriladdaren.

→ Ladda endast litiumjonbatterier i POWER FOR ALL-systemet av typen PBA 18V fr.o.m. en kapacitet på 1,5 Ah (fr.o.m. 5 battericeller). Batterispänningen måste passa till batteriladdarens batteriladdningsspänning. Ladda inte engångsbatterier. I annat fall finns brand- och explosionsfara.

→  Håll batteriladdaren borta från regn och väta.

Tränger vatten in i elektriskt utrustning ökar risken för en elektrisk stöt.

→ Håll batteriladdaren ren. Genom smuts finns risk för elektrisk stöt.

→ Kontrollera batteriladdare, kabel och kontakt innan varje användning. Använd inte batteriladdaren om du ser att det finns skador. Öppna inte batteriladdaren själv och låt endast kvalificerad fackpersonal reparera den och endast med originalreservdelar.

Skadade batteriladdare, kablar och kontakter ökar risken att få en elektrisk stöt.

→ Använd inte batteriladdaren på lättantändligt underlag (t.ex. papper, textilier etc.) eller i antändlig omgivning. Genom den uppvärmning av batteriladdaren som förkommer vid uppladdning finns brandrisk.

→ Om anslutningskabeln måste bytas ut, måste det göras av GARDENA eller någon auktoriserad kundtjänst för GARDENA elverktyg för att undvika säkerhetsrisker.

→ Använd inte produkten när den laddas upp.

→ Dessa säkerhetsanvisningar gäller endast för litiumjonbatterier för POWER FOR ALL-systemet PBA 18V.

→ Använd endast batteriet i produkter från tillverkaren av POWER FOR ALL-systemet. Endast så skyddas batteriet mot farlig överbelastning.

→ Ladda endast batterierna med batteriladdare som rekommenderas av tillverkaren. En batteriladdare som är lämpad för en viss typ av batterier innebär brandrisk om den användas med andra batterier.

→ Batteriet levereras uppladdat till en del. För att garantera full effekt för batteriet, ladda upp det helt i batteriladdaren innan den första användningen.

→ Förvara batterierna utom räckhåll för barn.

→ Öppna inte batteriet. Det finns risk för kortslutning.

→ Vid skada och felaktig användning av batteriet kan ångor komma ut. Batteriet kan börja brinna eller explodera.

Släpp in frisk luft och uppsök läkare om du har besvär. Ångorna kan irritera luftvägarna.

→ Vid felaktigt användning eller om batteriet är skadat kan antändlig vätska komma ut ur batteriet. Undvik kontakt med denna. Spola av med vatten om du kommer i kontakt med vätskan av misstag. Om vätskan kommer in i ögonen, se dessutom till att få hjälp av läkare.

Batterivätska som kommer ut kan leda till hudirritationer eller brännskador.

→ Är batteriet defekt kan vätska komma ut och hamna på föremål i närheten. Kontrollera de drabbade delarna.

Rengör dem eller byt ut dem om det behövs.

→ Kortslut inte batteriet. Håll batteriet som inte används borta från gem, mynt, nycklar, spikar, skruvar och andra små metallföremål som kan göra att kontakterna kortsluts.

En kortslutning mellan batterikontakterna kan leda till brännskador eller brand.

→ Batteriets kontakter kan vara varma efter användningen. Tänk på de varma kontakterna när du tar bort batteriet.

→ Batteriet kan skadas av spetsiga föremål som t.ex. spik eller skruvmejslar eller genom yttre kraftpåverkan.

Det kan leda till en intern kortslutning och batteriet börja brinna, ryka, explodera eller överhettas.

→ Underhåll aldrig skadade batterier. Allt underhåll av batterier bör endast göras av tillverkaren eller auktoriserad kundtjänst.



Skydda batteriet mot värme, t.ex. också mot ihållande solstrålning, eld, smuts, vatten och fuktighet.



Det finns risk för explosion och kortslutning.

→ Använd och förvara endast batteriet i en omgivningstemperatur mellan -20 °C och +50 °C. Låt t.ex. inte batteriet ligga i bilen på sommaren. Vid temperaturer <0 °C kan sämre prestanda förekomma beroende på enhet.

→ Ladda endast batteriet vid omgivningstemperaturer mellan 0 °C och +45 °C. Laddning utanför det här temperaturintervallet kan skada batteriet eller öka brandrisken.

→ Låt batteriet svalna minst 30 minuter efter användningen innan du laddar eller förvarar det.

Elsäkerhet



FARA! Hjärtstillestånd!

Den här produkten skapar ett elektromagnetiskt fält under driften. Det här fältet kan under vissa omständigheter påverka funktionssättet för aktiva eller passiva medicinska implantat. För att utesluta faran från situationer som kan leda till allvarliga eller dödliga skador, bör personer med ett medicinskt implantat konsultera läkare och tillverkaren av implantatet innan den här produkten används.

Ta bort batteriet vid nödfall.

Använd endast Accu-produkten mellan -10 °C till 40 °C.

Inspektera noggrant området där produkten skall användas och ta bort alla kablar och främmande objekt.

Om en oavsiktlig start skulle inträffa (t.ex. genom en brytare som kärvar), frånskjöl direkt batteriet från produkten och låt GARDENA Service reparera produkten.

Stäng av produkten och frånskjöl det uppladdningsbara batteriet från produkten om den börjar vibrera på ett onormalt sätt. Starka vibrationer kan förorsaka skador.

Använd inte produkten i närheten av vatten.

Arbeta inte i närheten av pooler eller trädgårdsdammar.

Skydda batteriets elektriska kontakter mot fuktighet.

Personlig säkerhet



FARA! Kvävningsskada!

Mindre delar kan lätt sväljas. Plastpåsar innebär kvävningsskada för små barn. Håll små barn borta under monteringen.

Du måste veta hur du alltid kan stänga av produkten direkt i ett nödläge.

Undvik kontakt med knivens olja, särskilt om du reagerar allergiskt på den.

Arbeta endast i dagsljus eller med god sikt.

Kontrollera produkten varje gång innan den används. Genomför en visuell kontroll av produkten varje gång innan den används. Kontrollera att ventilationsslitsarna är fria.

Om värmeutvecklingen har varit stark när produkten användes, låt den svala innan den läggs undan för förvaring.

Varning! Vid arbetet med hörselskydd och genom ljudet som produkten förorsakar kan det hända att användaren inte hör personer som närmar sig.

Använd alltid lämpliga kläder, skyddshandskar och rejäla skor.

Se till att använda säkra skor vid arbetet.

2. HANDHAVANDE



FARA! Kroppsskada!

Fara för skärskador om produkten startar oavsiktligt.

→ Vänta tills kniven har stannat, ta ut batteriet och skjut skyddsövertäckningen över kniven innan du transporterar produkten.

Ladda batteriet [bild O1/O2/O3]:



FARA!

Beakta nätspänningen! Strömkällans spänning måste överensstämma med uppgifterna på batteriladdarens typskylt.

För GARDENA Accu-häcksax art. 14733-55 ingår ej batteri och batteriladdare i leveransen.

Genom den intelligenta laddningsprocessen identifieras automatiskt batteriets laddningsstatus och laddas med den just optimala laddningsströmmen beroende på batteritemperaturen och -spänningen.

Därigenom skonas batteriet och förblir alltid helt uppladdat när det förvaras i batteriladdaren.

- Tryck på upplåsningsknappen (A) och ta ut batteriet (B) från batterihållaren (D).
- Anslut batteriladdaren (C) till ett nätuttag.
- Skjut batteriladdaren (C) på batteriet (B).

När batteriladdningsindikeringen (L) på batteriladdaren blinkar grönt laddas batteriet upp.

När batteriladdningsindikeringen (L) på batteriladdaren lyser grönt konstant, är batteriet helt uppladdat (Laddningstid, se 6. TEKNISKA DATA).

- Kontrollera med jämna mellanrum laddningsstatusen vid uppladdningen.
- När batteriet (B) är helt uppladdat, kan du koppla bort batteriet (B) från batteriladdaren (C).

Indikeringselementens betydelse:

Angivelse på batteriladdaren [bild O3]:

Blinkande sken batteriladdningsindikering (L)



Laddningen signaleras genom att batteriladdningsindikeringen (L) blinkar.

Observera: Det går endast att ladda när batteriets temperatur ligger inom det tillåtna laddningstemperaturintervallet se 6. TEKNISKA DATA.

Konstant sken batteriladdningsindikering (L)



Konstant sken för batteriladdningsindikeringen (L) signalerar att batteriet är helt uppladdat **eller** att batteriets temperatur är utan för det tillåtna laddningstemperaturintervallet och därför inte kan laddas upp. Så snart det tillåtna temperaturintervallet har uppnåtts laddas batteriet upp.

Utän isatt batteri signalerar **konstant sken** för batteriladdningsindikeringen (L) att kontakten är isatt i uttaget och att batteriladdaren är klar att användas.

Indikator för batteriladdningsnivå (P) på produkten [bild O4/O8]:

När produkten har startats visas indikatorn för batteriladdningsnivå (P) under 5 sekunder.

Batteriladdningsnivå	Indikator för batteriladdningsnivå
67 – 100 % laddat	(1), (2) och (3) lyser grönt
34 – 66 % laddat	(1) och (2) lyser grönt
11 – 33 % laddat	(1) lyser grönt
0 – 10 % laddat	(1) blinkar grönt

När LED (1) blinkar grönt måste batteriet laddas upp.

Om fel-LED:en (2) lyser eller blinkar, se 5. ÅTGÄRDA FEL.

Arbetspositioner:

Häcksaxen kan användas i 3 arbetspositioner.

- Sidoklippning [bild O5]
- Hög klippning [bild O6]
- Låg klippning [bild O7]

Starta häcksaxen [bild O1/O8]:



FARA! Kroppsskada!

Det finns skaderisk om produkten inte stannar när man släpper startspakarna.

→ Kringgå inte säkerhetsanordningarna eller strömbrytare. Fäst exempelvis inte startspakarna på handtaget.

Starta:

Produkten är utrustad med en tvåhands säkerhetsanordning (2 startspakar), vilka förhindrar en oavsiktlig start av produkten.

- Sätt batteriet (B) i batterihållaren (D) så att det hörs att det hakar in.
- Ta bort skyddsövertäckningen från kniven.
- Håll det främre handtaget (1) med en hand och dra i den främre startspaken (2).
- Håll huvudhandtaget (3) med den andra handen och dra i den bakre startspaken (4).
Häcksaxen startar och indikatorn för batteriladdningsnivån (P) visas under 5 sekunder.

Stoppa:

- Släpp de båda startspakarna (2)/(4).
Häcksaxen stoppar.
- Skjut skyddsövertäckningen över kniven.
- Tryck på upplåsningsknappen (A) och ta ut batteriet (B) från batterihållaren (D).

3. UNDERHÅLL



FARA! Kroppsskada!

Fara för skärskador om produkten startar oavsiktligt.

→ Vänta tills kniven har stannat, ta ut batteriet och skjut skyddsövertäckningen över kniven innan du underhåller produkten.

Rengöra häcksaxen [bild O8]:



FARA! Kroppsskada!

Fara för personskador och risk att produkten skadas.

→ Rengör inte produkten med vatten eller vattenstråle (i synnerhet inte vattenstråle med högtryck).

→ Rengör den inte med kemikalier, inklusive bensin eller lösningsmedel. Vissa kan förstöra viktiga plastdelar.

Ventilationsslitsarna måste alltid vara rena.

- Gör rent häcksaxen med en fuktig trasa.
- Rengör ventilationsslitsarna (6) med en mjuk borste (använd inte skruvmejsel).
- Smörj kniven med en olja med låg viskositet (t. ex. GARDENA Serviceolja art.2366).
Undvik kontakt med plastdelar.

Rengöra batteriet och batteriladdaren:

Se till att ytorna och kontakterna på batteriet och batteriladdaren alltid är rena och torra innan batteriladdaren ansluts.

Använd inte rinnande vatten.

→ **Batteriladdare:** Rengör kontakterna och plastdelarna med en mjuk, torr trasa.

→ **Batteri:** Rengör ventilationsslitsarna och batteriets anslutningar emellanåt med en mjuk, ren och torr pensel.

4. LAGRING

Urdrifttagning:

Produkten måste förvaras utom räckhåll för barn.

- Skjut skyddsövertäckningen över kniven.
- Ta bort batteriet.
- Ladda batteriet.
- Rengör häcksaxen, batteriet och batteriladdaren (se 3. UNDERHÅLL).

5. Förvara häcksaxen, batteriet och batteriladdaren på ett torrt, stängt och frostsäkert ställe.

Avfallshantering:

(enligt direktiv 2012/19/EU/S.I. 2013 No. 3113)



Produkten får inte kastas som vanligt hushållsavfall. Den måste avfallshandteras enligt de gällande lokala miljöföreskrifterna.

VIKTIGT!

→ Avfallshandtera din produkt hos kommunens återvinningscentral.

Avfallshantering av batteriet:



Batteriet innehåller litium-jon-celler, som inte ska avfallshandteras som normalt hushållsavfall när de är förbrukade.

Li-ion

VIKTIGT!

→ Avfallshandtera batterierna hos kommunens återvinningscentral.

1. Ladda ur litium-jon-celler helt (kontakta GARDENA Service).
2. Säkra kontakterna på litium-jon-celler mot kortslutning.
3. Avfallshandtera litium-jon-celler fackmässigt.







5. ÅTGÄRDA FEL



FARA! Kroppsskada!

Fara för skärskador om produkten startar oavsiktligt.

→ Vänta tills kniven har stannat, ta ut batteriet och skjut skyddsövertäckningen över kniven innan felet åtgärdas på produkten.

Problem	Möjlig orsak	Åtgärd
Det går inte att stanna häcksaxen	Startspak kärvar.	→ Ta ut batteriet och lossa startspaken.
Det blir ingen ren klippning av häcken.	Kniven är slö eller skadad.	→ Låt GARDENA service byta ut kniven.
Häcksaxen vibrerar kraftigt	Kniven är skadad.	→ Stäng av produkten och se till att få kniven utbytt.
Häcksaxen startar inte eller stoppar. LED  blinkar grönt [bild 04]	Batteriet är tomt.	→ Ladda batteriet.
Häcksaxen startar inte eller stoppar. Fel-LED  lyser rött [bild 04]	Batteritemperaturen är utanför det tillåtna intervallet.	→ Vänta tills batteritemperaturen ligger mellan 0 °C – +45 °C igen.
	Mellan batterikontakterna på häcksaxen finns vattendroppar eller fukt.	→ Ta bort vattendropparna/fukten med en torr trasa.
	Motorn är blockerad.	→ Ta bort hindret. Starta igen.
Häcksaxen startar inte eller stoppar. Fel-LED  blinkar rött [bild 04]	Produkten är defekt.	→ Kontakta GARDENA service.
	Batteriet är inte helt insatt i batterihållaren.	→ Sätt in batteriet helt i batterihållaren så det hörs att det hakar in.
	Batteriet är defekt.	→ Byt ut batteriet.
Häcksaxen startar inte eller stoppar. Fel-LED  lyser inte [bild 04]	Produkten är defekt.	→ Kontakta GARDENA service.
	Batteriet är inte (rätt) påsatt.	→ Sätt på batteriet korrekt på batteriladdaren.
	Batterikontakterna är smutsiga.	→ Rengör batterikontakterna (t. ex. genom att sätta i eller ut batteriet flera gånger, byt ev. ut batteriet).
Laddning är inte möjligt. Batteriladdnings-indikeringen  lyser konstant [bild 03]	Batteritemperaturen är utanför det tillåtna laddnings-temperaturintervallet.	→ Vänta tills batteritemperaturen ligger mellan 0 °C – +45 °C igen.
	Batteriet är defekt.	→ Byt ut batteriet.
	Batteriladdarens kontakt är inte (rätt) isatt.	→ Sätt in kontakten (helt) i uttaget.
Batteriladdnings-indikeringen  lyser inte [bild 03]	Batteriladdarens kontakt är inte (rätt) isatt.	→ Sätt in kontakten (helt) i uttaget.

Problem	Möjlig orsak	Åtgärd
Batteriladdnings-indikeringen  lyser inte [bild 03]	Uttag, nätkabel eller batteriladdare är defekt.	→ Kontrollera nätspänningen. Låt ev. en auktoriserad GARDENA-återförsäljare eller GARDENA service kontrollera batteriladdaren.



OBSERVERA: Kontakta ditt GARDENA servicecenter vid andra störningar. Reparationer får endast utföras av GARDENA servicecentren och av fackhandel som är auktoriserad av GARDENA.

6. TEKNISKA DATA

Accu-häcksax	Enhet	Värde (art. 14733)
Slag	1/min	2400
Bladlängd	cm	40
Tandöppning	mm	16
Vikt (utan batteri)	g	1890
Ljudtrycknivå L_{pA} ¹⁾ Osäkerhet k_{pA}	dB (A)	77 3,0
Ljudeffektsnivå L_{WA} ²⁾ mätt/garanterat Osäkerhet k_{WA}	dB (A)	86 / 88 2,3
Hand-arm-vibration a_{vhw} ¹⁾ Osäkerhet k_{vhw}	m/s ²	1,3 1,5

Mätförfarande enligt: ¹⁾ 62841-4-2 ²⁾ RL 2000/14/EC / S.I. 2001 No.1701



OBSERVERA: Det angivna vibrationsemissionsvärdet har mätts enligt ett normerat provningsförfarande och kan användas för att jämföra med andra elverktyg. Detta värde kan även användas för preliminär bedömning av exponeringen. Vibrationsemissionsvärdet kan variera vid den faktiska användningen av elverktyget.

Systembatteri	Enhet	Värde (art. 14902) PBA 18V 2,0Ah W-B
Batterispänning	V (DC)	18
Batterikapacitet	Ah	2,0
Antal celler (li-jon)		5

Passande POWER FOR ALL-system batteriladdare: AL 1810 CV / AL 1815 CV / AL18-20 / AL 1830 CV / AL 1880 CV.

Batteriladdare AL 1810 CV P4A	Enhet	Värde (art. 14900)
Nätspänning	V (AC)	220 – 240
Nätfrekvens	Hz	50 – 60
Märkeffekt	W	26
Batteriladdningsspänning	V (DC)	18
Max. batteriladdningsström	mA	1000
Batteriladdningstid 80 % / 97 – 100 % (ca.)		
PBA 18V 2,0Ah W-B	min.	96 / 124
PBA 18V 2,5Ah W-B	min.	120 / 154
PBA 18V 4,0Ah W-C	min.	192 / 244
Tillåtet laddningstemperaturintervall	°C	0 – 45
Vikt uppfyller EPTA-Procedure 01:2014	kg	0,17
Kapslingsklass		□ / II

Passande POWER FOR ALL systembatterier: PBA 18V.

7. TILLBEHÖR

GARDENA Underhållsspray	Ökar livslängden för kniven och batteritiden.	art. 2366
GARDENA Systembatteri PBA 18V/45 P4A PBA 18V/72 P4A	Batteri för extra körtid eller för byte.	art. 14903 art. 14905
GARDENA Batterisnabb-laddare AL 1830 CV P4A	För snabb laddning av POWER FOR ALL systembatterier PBA 18V..W-..	art. 14901

8. SERVICE/GARANTI

Service:

Vänligen kontakta adressen på det bifogade garantibeviset.

Garantibevis:

Garantin ges endast enligt bestämmelserna på det bifogade garantibeviset.

Slitdelar:

Kniven och excenterdrivningen är slitdelar och omfattas därför inte av garantin.

<p>DE EU-Konformitätserklärung Der Unterzeichnende bestätigt als Bevollmächtigter des Herstellers, der GARDENA Germany AB, PO Box 7454, S-103 92, Stockholm, Schweden, dass das (die) nachfolgend bezeichnete(n) Geräte(s) in der von uns in Verkehr gebrachten Ausführung die Anforderungen der harmonisierten EU-Richtlinien, EU-Sicherheitsstandards und produktspezifischen Standards erfüllt/erfüllen. Bei einer nicht mit uns abgestimmten Änderung des (der) Geräte(s) verliert diese Erklärung ihre Gültigkeit.</p>	<p>HU EU megfeleléségi nyilatkozat Az alulírott, a GARDENA Germany AB, Pf. 7454, S-103 92, Stockholm, Svédország megbízotti minőségében megerősíti, hogy az általunk alábbi kivitelben forgalomba hozott, lent nevezett eszköz(ök) megfelel(nek) az unióis irányelvekkel összhangban hozott nemzeti előírások követelményeinek, az EU biztonsági szabványainak és a konkrét termékre vonatkozó szabványoknak. Az eszköz(ök)nek minden megjelölt módosítás esetén ez a nyilatkozat érvényét veszti.</p>
<p>EN EC Declaration of Conformity The undersigned hereby certifies as the authorized representative of the manufacturer, GARDENA Germany AB, PO Box 7454, S-103 92, Stockholm, Sweden, that, when leaving our factory, the unit(s) indicated below is/are in accordance with the harmonised EU guidelines, EU standards of safety and product specific standards. This certificate becomes void if the unit(s) is/are modified without our approval.</p>	<p>CS EU prohlášení o shodě Podpisáná osoba splnomocnená výrobcem GARDENA Germany AB, PO Box 7454, S-103 92, Stockholm, Švédsko potvrzuje, že v následujícím uvedený(-é) přístroj(-e) v provedení námi uvedeném na trh splňuje/splňují požadavky směrnice EU, bezpečnostních norem EU a norem specifických pro výrobek. V případě změny přístroje(-ů), která s námi nebyla dohodnuta, ztrácí toto prohlášení svou platnost.</p>
<p>FR Déclaration de conformité CE Le soussigné déclare, en tant que mandataire du fabricant, la GARDENA Germany AB, PO Box 7454, S-103 92, Stockholm, Suède, qu'à la sortie de ses usines le matériel nelé désigné ci-dessous était conforme aux prescriptions des directives européennes énoncées ci-après et conforme aux règles de sécurité et autres règles qui lui sont applicables dans le cadre de l'Union européenne. Toute modification portée sur ce(s) produit(s) sans l'accord express de notre part supprime la validité de ce certificat.</p>	<p>SK EÚ vyhlásenie o zhode Dolu podpísaný potvrdzuje, ako splnomocnený zástupca výrobcu, GARDENA Germany AB, PO Box 7454, S-103 92, Stockholm, Švédsko, potvrdzuje, že ďalej označené zariadenie/a vo vyhotovení uvedenom na trh spĺňa/jú požiadavky harmonizovaných smerníc EU, bezpečnostných štandardov EÚ a predpisov, špecifických pre dané výrobky. Pri zmene zariadenia/zariadení, ktorá nebola odsúhlasená našou spoločnosťou, stráca toto vyhlásenie platnosť.</p>
<p>NL EU-conformiteitsverklaring De ondergetekende bevestigt als gevolmachtigde van de fabrikant, GARDENA Germany AB, PO Box 7454, S-103 92, Stockholm, Zweden, dat het/ de onderstaand vermelde apparaat/apparaten in de door ons in de handel gebrachte uitvoering voldoet/voldoen aan de eisen van de geharmoniseerde EU-richtlijnen, EU-veiligheidsnormen en productspecifieke normen. Bij een niet met ons afgestemde verandering van het apparaat/de apparaten verliest deze verklaring haar geldigheid.</p>	<p>EL Δήλωση συμμόρφωσης ΕΕ Ο υπογεγραμμένος βεβαιώνει ως πληρεξούσιος του κατασκευαστή, της εταιρείας GARDENA Germany AB, T.Θ. 7454, S-103 92, Στόκχολμ, Σουηδία, ότι η(οι) παρακάτω αναφερόμενη(ς) συσκευή(ές) στην έκδοσή που τίθεται από εμάς σε κυκλοφορία πληροί/πληρούν τις απαιτήσεις των εναρμονισμένων οδηγιών της ΕΕ, προτύπων ασφαλείας της ΕΕ και των ειδικών για το προϊόν προτύπων. Σε περίπτωση τροποποίησης της (των) συσκευη(ών) χωρίς προηγούμενη συνεννόηση με την εταιρεία μας παύει να ισχύει η δήλωση.</p>
<p>SV EU-försäkran om överensstämmelse Undertecknad intygar som befulldäktig företrädare för tillverkaren, GARDENA Germany AB, PO Box 7454, S-103 92, Stockholm, Sverige, att nedan angiven apparat/ nedan angivna apparater i det utförande vi har släppt på marknaden, uppfyller förordningarna i de harmoniserade EU-direktiv, EU-säkerhetsstandarderna och de produktspecifika standarderna. Denna försäkran upphör att gälla vid en ändring av apparaten/apparaterna som inte har stämts av med oss.</p>	<p>SL Izjava EU o skladnosti Spodaj podpisani kot pooblaščenec proizvajalca GARDENA Germany AB, PO Box 7454, S-103 92, Stockholm, Švedska, potrjuje, da v nadaljevanju označene naprave v izvedbi, v kakršni smo jih dali v promet, izpolnjuje zahteve usklajenih direktiv EU, varnostnega standarda EU in standardov, ki veljajo za posamezne izdelke. V primeru spremembe naprave, ki ni usklajena z nami, ta izjava neha veljati.</p>
<p>DA EU-overensstemmelseserklæring Underskriveren bekræfter som fuldmægtig for producenten, GARDENA Germany AB, PO Box 7454, S-103 92, Stockholm, Sverige, at det (de) efterfølgende betegnede apparat(er) i den af os markedsførte udførelse opfylder kravene i de harmoniserede EU-direktiver, EU-sikkerhedsstandarder og produktspecifikke standarder. Foretages en ændring af apparatet/apparaterne, der ikke er aftalt med os, mister denne erklæring sin gyldighed.</p>	<p>HR EU izjava o sukladnosti Dolje potpisani kao ovlaštenik proizvođača, tvrtke GARDENA Germany AB, PO Box 7454, S-103 92, Stockholm, Švedska, potvrđuje da niže navedene uređaj(e) odgovaraju izvedbe koji/koje smo iznijeli na tržište ispunjavaju kriterije uskladenih direktiva EU i sigurnosnih standarda EU kao i standarda koji se tiču proizvoda. Ova izjava gubi valjanost u slučaju izmjena uređaja koje nisu prethodno ugovorene s nama.</p>
<p>FI EU-vaatimustenmukaisuusvakuutus Allekirjoittanut vahvistaa valmistajan, GARDENA Germany AB, PO Box 7454, S-103 92, Tukholma, Ruotsi, valtuuttamansa henkilöä, että seuraava laite täyttää/ seuraavat laitteet täyttävät meidän toimittamassa mallissa yhdenmukaistettujen EU-direktiivien, EU-turvallisuusmääräysten ja tuotekohtaisen standardien vaatimukset. Laitteen/ laitteiden muutoksissa, joista ei ole sovittu meidän kanssamme, menettää tämä selvitys voimassolonsa.</p>	<p>RO Declarație de conformitate UE Semnatul, în calitate sa de împuternicit al producătorului GARDENA Germany AB, PO Box 7454, S-103 92, Stockholm, Suedia, confirmă că aparatul (aparatele) descrise în cele ce urmează, în execuția pusă de noi pe piață îndeplinesc cerințele directivei armonizate UE, ale standardelor de siguranță UE și ale standardelor specifice produsului. În cazul modificării fără aprobarea noastră prealabilă a aparatului (aparatoarelor), această declarație își pierde valabilitatea.</p>
<p>IT Dichiarazione di conformità UE Il sottoscritto, in quanto soggetto autorizzato dal produttore, GARDENA Germany AB, PO Box 7454, S-103 92, Stoccolma, Svezia, dichiara che l'apparecchio/gli apparecchi di seguito denominato/i, nella versione da noi immessa in commercio, soddisfa/no i requisiti delle direttive UE armonizzate, degli standard di sicurezza europei e degli standard specifici per il prodotto. La presente dichiarazione perde di validità in caso di modifica dell'apparecchio/degli apparecchi non concordata con noi.</p>	<p>BG ЕС-Декларация за съответствие Долноподписаният удостоверява като пълномощник на производителя GARDENA Germany AB, PO Box 7454, S-103 92, Стокхолм, Швеция, че по-долу описания(ите) уред(и) във варианта на изпълнение пунат от нас на пазара изпълнява/ изпълняват изискванията на хармонизираните ЕС-директиви, ЕС-норми за безопасност и специфичните норми за продукцията. В случай на промяна на уред(ите), която не е съгласувана с нас, тази декларация губи своята валидност.</p>
<p>ES Declaración de conformidad de la UE El firmante confirma, en calidad de apoderado del fabricante GARDENA Germany AB, PO Box 7454, S-103 92 Estocolmo (Suecia), que el/ los aparato(s) mencionado(s) a continuación cumple(n), en la versión lanzada al mercado por nuestra empresa, los requisitos de las directivas de la UE armonizadas, los estándares de seguridad de la UE y los estándares específicos del producto. La presente declaración perderá su validez si se modifica(n) el/ los aparato(s) sin previa aprobación por nuestra parte.</p>	<p>ET EL-i vastavusdeklaratsioon Allakirjutajana kinnitab tootja, GARDENA Germany AB, PO Box 7454, S-103 92, Stockholm, Rootsi, poolt volitatud isikuna, et järgnevalt nimetatud seade (seadmed) täidab (täidavad) seadme poolt turule toodud versiooni kuul harmoniseeritud EL-i direktiivide, EL-i ohutusstandardite ja tooteühiste standardite nõudeid. Seadme (seadmete) meiega kooskõlastamata muudatuse tegemise korral kaotab käesolev deklaratsioon oma kehtivuse.</p>
<p>PT Declaração CE de Conformidade O abaixo-assinado, na qualidade de representante do fabricante, GARDENA Germany AB, PO Box 7454, S-103 92, Stockholm, Schweden, confirma que o(s) aparelho(s) a seguir designado(s) no modelo lançado por nós no mercado cumpre/cumprem os requisitos das diretivas UE harmonizadas, as normas de segurança UE e as normas específicas para estes produtos. Esta declaração perde a sua validade se forem realizadas alterações no(s) aparelho(s) sem o nosso consentimento.</p>	<p>LT ES atitikties deklaracija Pasiirašantis, kaip gamintojo, GARDENA Germany AB, PO Box 7454, S-103 92, Stokholmas, Švedija, įgaliotasis atstovas patvirtina, kad žemiau nurodyti(-ų) prietaisai(-ų) modeliai, kurie buvo pagaminti mūsų gamykloje, atitinka darniasias ES direktyvas, ES saugumo standartus ir specifinius gaminių standartus. Atlikus bet koki prietaisai(-ų) pakeitimą, kuris nėra suderintas su mumis, ši deklaracija praranda galiojimą.</p>
<p>PL Deklaracja zgodności UE Nижэй падпісаны потвэрджаз як апазаваны прадстаўніц прадукцента, спóлки GARDENA Germany AB, PO Box 7454, S-103 92, Stokholm, Szwecja, że określone poniżej urządzenie/-nia w wersji wprowadzonej przez nas do obrotu spełnia/-niają wymogi zharmonizowanych dyrektyw UE, norm bezpieczeństwa UE oraz norm dotyczących konkretnych produktów. Niniejsza deklaracja traci ważność w przypadku wprowadzania niezgodnych z nami zmian urządzenia/-ń.</p>	<p>LV ES atbilstības deklarācija Lēmā parakstījis persona kā ražotāja, GARDENA Germany AB, PO Box 7454, S-103 92, Stokholma, Zviedrija, pilnvarotais pārstāvis apstiprina, ka tālāk norādītā(-s) ierīce(-s) izpildījuma, kādā mēs to (tās) esam laidusi tirgū, atbilst skaidrotajām ES direktīvam, ES drošības standartiem un konkrētiem produktām noteiktiem standartiem. Ierīce(-s) veicot ar mums nesaskaņotas izmaiņas, šī deklarācija zaudē savu spēku.</p>

<p>Produktbezeichnung: Description of the product: Désignation du produit : Beschrijving van het product: Beskrivning av produkten: Beskrivelse af produktet: Tuoteen kuvaus: Descrizione del prodotto: Descripción del producto: Descrição do produto: Opis produktu: A termék leírása: Popis výrobku: Popis produktu: Περιγραφή του προϊόντος: Opis izdelka: Opis proizvoda: Descrierea produsului: Описание на продукта: Toote kirjeldus: Gaminio aprašas: Izstrādājuma apraksts:</p>	<p>Akku-Heckenschere Battery Hedge Trimmer Taille-haies à batterie Accu-heggenschaar Accu-häcksax Hækkeklipper med genopladelig accu Akkukäyttöinen pensasleikkuri Tagliasièpi a batteria Recortasetos con Accu Corta sebas a batería Akumulatorowe nożyce do żywoplotu Akkumulatorové sèvnyníro Akumulatorové nůžky na živý plot Akumulatorové nožnice na živý plot Μπρωτοουροαίλιδο μπαταρίας Akumulatorske škarje za živo mejo Baterijske škare za živicu Trimmer de gard viu cu baterie Акумуляторна ножица за жив плет Akua hekilõikur Akkumulatorinés gyvatvorių žirklės Ar akumulatoru darbināmas dzīvzoga šķēres</p>	<p>Harmonisierte EN-Normen / Harmonised EN: Schall-Leistungspegel: gemessen/ garantiert Noise level: measured/ guaranteed Niveau sonore : mesuré/ garanti Geluksniveaui: gremet/ gegarandėerd Ljudnivå: uppmätt/ garanterad Støjniveau: målt/ garanteret Äänitaso: mitattu/ taattu Livello acustico: misurato/ garantito Nivel de ruido: medido/ garantizado Nivel de ruido: medido/ garantido Poziom hałas: zmierzony/ gwarantowany Zajszint: mért/ garantált Hladina hluku: naměřená/ zaručená</p> <p>Anbringningsjahr der CE-Kennzeichnung: Year of CE marking: Année d'apposition du marquage CE : Installatiejaar van de CE-aanduiding: Märkningsår: CE-Märkningsår: CE-merkin kiinnitysvuosi: Anno di applicazione della certificazione CE: Colocación del distintivo CE: Ano de marcação pela CE: Rok nadania oznakowania CE:</p> <p>Ul m, den 15.03.2022 Ul m, 15.03.2022 Fait à Ul m, le 15.03.2022 Ul m, 15-03-2022 Ul m, 2022.03.15 Ul m, 15.03.2022 Umissa, 15.03.2022 Ul m, 15.03.2022 Ul m, 15.03.2022 Ul m, dnia 15.03.2022 Ul m, 15.03.2022 Ul m, 15.03.2022 Ul m, 15.03.2022 Ul m, 15.03.2022 Ul m, 15.03.2022 Ul m, 15.03.2022 Ul m, 15.03.2022 Ul m, 15.03.2022 Ul m, 15.03.2022 Ul m, 15.03.2022</p>	<p>EN ISO 12100 EN 62841-1 EN 62841-4-2</p> <p>nameranē/zaručené μετρημένο/εγγυημένο izmerjena/ zagotovljena mjerena/ zajamčena mäsurat/ garantat измерено/ гарантирано mõõdetud/ garanteeritud mērituotas/ garantuojamas isrēmatas/ garantētais</p> <p>86 dB(A) / 88 dB(A)</p>
<p>Produkttyp: Product type: Type de produit: Producttype: Producttype: Producttype: Tuotetyyppi: Tipo adi prodotto: Tipo de producto: Tipo de produto: Typ produktu:</p> <p>Terméktípus: Druh výrobku: Typ produitu: Typoç προϊόντος: Vrsta izdelka: Vrsta proizvoda: Tip produsu: Тип прoдукту: Tootetüüp: Gaminio tipas: Produkta veids:</p>	<p>Artikelnummer: Article number: Réfèrence : Artikelnummer: Artikelnummer: Artikelnummer: Tuotennumero: Codice articolo: Referencia: Número de referência: Numer katalogowy:</p> <p>Cikkszámok: Objednací číslo: Objednávacie číslo: Κωδικός είδους: Številka izdelka: Kataloški broj: Cod article: Артикул номер: Artiklinummer: Dahies numeris: Artikula numurs:</p> <p>Deposited Documentation: GARDENA Technical Documentation, M. Jäger, 89079 Ulm</p> <p>Conformity Assessment Procedure: according to 2000/14/EC Art.14 Annex V</p> <p>Documentation déposée : Documentation technique GARDENA, M. Jäger, 89079 Ulm</p> <p>Procédure d'évaluation de la conformité : Selon 2000/14/CE art. 14 Annexe V</p>	<p>CE-jelzés elhelyezésének éve: Rok umístění značky CE: Rok udelenia značky CE: Ετος οµάρτος CE: Leto namestitve CE-oznake: Godina dobivanja CE oznake: Anul de marcare CE: Година на поставяне на CE-маркировка: CE-mārgistuse paigaldamise aasta: Metai, kada pažymėta CE-ženklui: CE-marķējuma uzlikšanas gads:</p> <p>2022</p> <p>Der Bevollmächtigte Authorised representative Le mandataire De gevolmachtigde Auktoriserad representant Autoriseret repræsntant Valtuutettu edustaja Persona delegata La persona autorizada O representante Pelnomocnik Meghatalmazott Splnomocnenec Splnomocnený Ο εξουσιοδοτημένος Rooblaščenec Ovlaštena osoba Conducerea tehnică Упълномощен Volitatu esindaja Igalotias atstovas Pilnvarotā persona</p> <p>Reinhard Pompe Vice President</p> <p>Wolfgang Engelhardt Vice President Supply Chain</p>	

EN UKCA Declaration of Conformity

The manufacturer: GARDENA Germany AB, PO Box 7454, S-103 92 Stockholm, Sweden hereby certifies, when leaving our factory, the unit(s) indicated below is/are in accordance with the UK Regulations, designated standards of safety and product specific designated standards. This certificate becomes void if the units are modified without our approval.

Description of the Product: **Battery Hedge Trimmer**

Product type: **EasyCut 40/18V P4A**

Article Number: **14733**

UK regulations: **S.I. 2008/1597
S.I. 2016/1091
S.I. 2012/3032
S.I. 2001/1701**

Designated Standards: **EN ISO 12100
EN 62841-1
EN 62841-4-2**

Authorised Representative: **Husqvarna UK Limited**

Deposited Documentation: **Preston Road,
Aycliffe,
County Durham
UK
DL5 6 UP**

Conformity Assessment Procedure: **According to S.I. 2001/1701 Art. 11 Schedule 8**

Noise level: measured / guaranteed **86 dB(A) / 88 dB(A)**

Aycliffe, 15.03.2022

Authorised Representative:



John Thompson
Director

