

EasyCut 40/18V P4A

Art. 14733

UK Інструкція з експлуатації
Акумуляторний садовий секатор

01

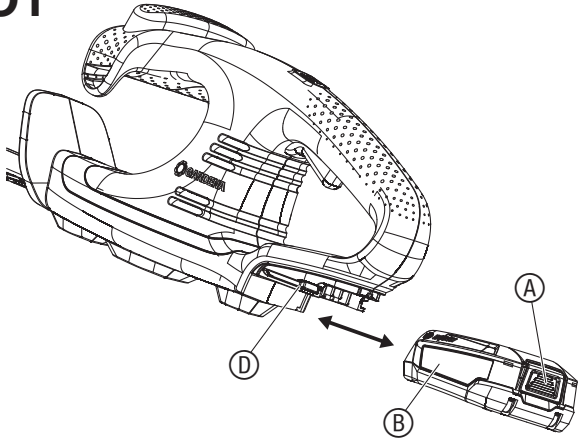

02

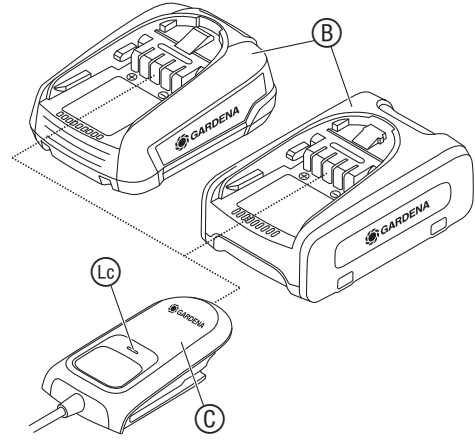

03

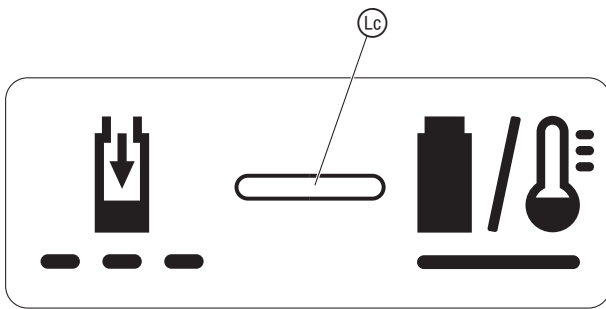

04

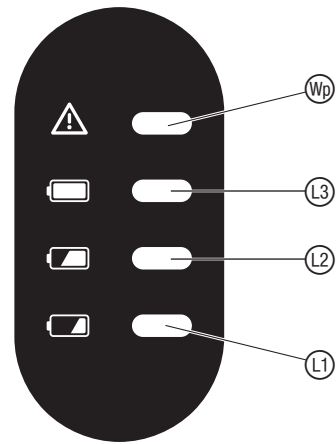

05

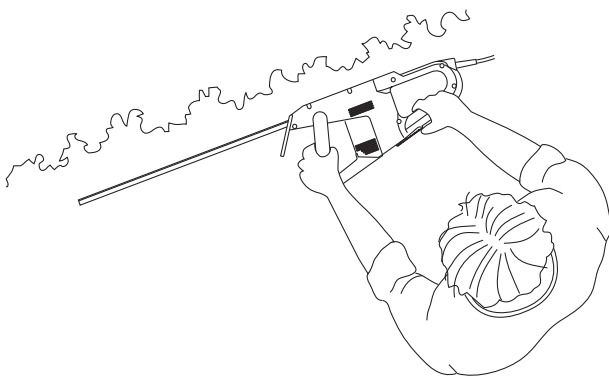

06

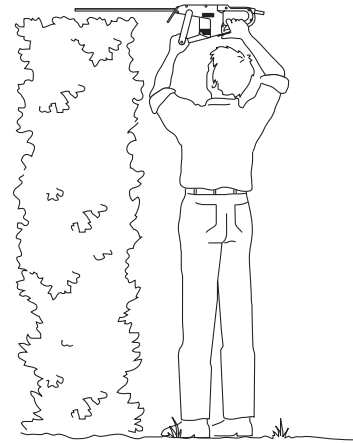

07

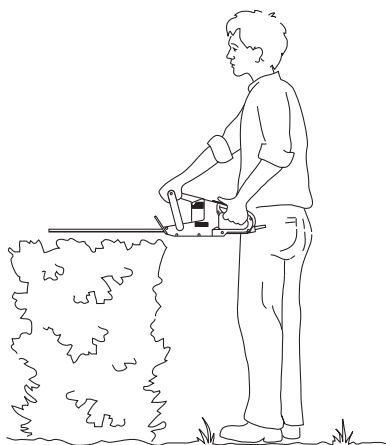

08

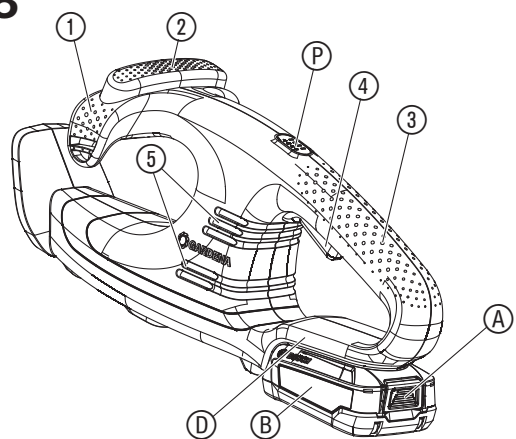



НЕБЕЗПЕКА! Небезпека отримання травми!

→ Не використовуйте виріб для стрижки газонів/країв газону, подрібнення матеріалу чи компостування.

1. БЕЗПЕКА

ВАЖЛИВО!

Ретельно прочитайте цю інструкцію з експлуатації та збережіть її, щоб при необхідності можна було звернутися до неї.

Символи на виробі:



Прочитайте інструкцію з експлуатації.



Небезпека! Тримайте руки подалі від ріжучого пристрою.



Не надавати впливу дощу.



Для зарядного пристрою:

Негайно вийміть вилку з розетки у випадку, якщо кабель пошкоджений або перерізаний.



Користуйтеся окулярами для захисту очей і засобами захисту органів слуху.



Перед чисткою або доглядом необхідно зняти акумуляторну батарею.

Загальні вказівки з техніки безпеки

Загальні вказівки з техніки безпеки для машин



ЗАСТЕРЕЖЕННЯ!

Ознайомтесь з усіма вказівками з техніки безпеки, інструкціями, зображеннями та технічними характеристиками, що входять до комплекту постачання цієї машини. Недбалість при дотриманні вказівок з техніки безпеки та інструкцій може призвести до ураження електричним струмом, пожежі та/або важких травм.

Усі вказівки з техніки безпеки та інші інструкції слід надійно зберігати на майбутнє. Термін «машини», що використовується у вказівках з техніки безпеки, стосується машин, які працюють від електромережі (з кабелем живлення) або машин, які працюють на акумуляторі (без кабелю живлення).

1) Безпека на робочому місці

а) Підтримуйте порядок на робочому місці. Робоче місце повинно бути добре освітлене. Безлад на робочому місці або погано освітлені місця роботи можуть призвести до нещасних випадків.

б) Не використовуйте машину у вибухонебезпечних місцях, де знаходяться горючі рідини, газу або пил.

Машини виробляють іскру, яка може підпалити пил або пари.

в) При використанні машини тримайте на відстані дітей та інших осіб. Ви можете відволіктися і втратити контроль над машиною.

2) Електробезпека

а) Штепсельна вилка машини повинна підходити до розетки. Ні в якому разі не модифікуйте вилку. Не використовуйте вилки-перехідники разом із заземленими машинами. Немодифіковані вилки і відповідні розетки знижують ризик ураження електричним струмом.

б) Уникайте контакту тіла з заземленими поверхнями, такими як труби, батареї опалення, плити та холодильники. Існує підвищений ризик враження електричним струмом, якщо Ваше тіло заземлене.

в) Не допускайте потрапляння дощової води або вологи на машину. Проникнення води в машину підвищує ризик ураження електричним струмом.

г) Не використовуйте з'єднувальний кабель не за призначенням, наприклад, щоб переносити, підвішувати машину або витягувати штекер з розетки. Тримайте кабель подалі від джерел тепла, мастил, гострих країв або рухомих деталей машини. Пошкоджені або заплутані кабелі підвищують ризик ураження електричним струмом.

д) Якщо ви працюєте з машиною просто неба, використовуйте тільки кабелі-подовжувачі, призначені для зовнішніх робіт. Використання подовжувача, призначеного для робіт під відкритим небом, зменшує ризик ураження електричним струмом.

е) Якщо не можна уникнути експлуатації машини в умовах вологості, використовуйте автоматичний вимикач. Застосування автоматичного запобіжного вимикача зменшує ризик ураження електричним струмом.

UK Акумуляторний садовий секатор

1. БЕЗПЕКА	92
2. ОБСЛУГОВУВАННЯ	94
3. ДОГЛЯД	95
4. ЗБЕРІГАННЯ	95
5. УСУНЕННЯ НЕСПРАВНОСТЕЙ	96
6. ТЕХНІЧНІ ХАРАКТЕРИСТИКИ	96
7. КОМПЛЕКТУЮЧІ	97
8. СЕРВІСНЕ ОБСЛУГОВУВАННЯ/ГАРАНТІЯ	97

Це переклад оригіналу інструкції.



Цей виріб не призначений для використання особами (включно з дітьми) з обмеженими фізичними, сенсорними або розумовими здібностями або за відсутності досвіду та/або знань, за винятком випадків, коли вони знаходяться під наглядом особи, яка відповідає за їх безпеку, або отримують від неї вказівки з користування виробом. Діти повинні перебувати під наглядом дорослих для впевненості, що вони не граються з виробом. Ми рекомендуємо використання виробу підлітками тільки після досягнення 16 років.

Належне застосування:

GARDENA Садовий секатор призначений для обрізання живоплотів, кущів, чагарників та ґрунтопокривних рослин на присадибній та дачній ділянці.

Виріб не призначений для тривалої експлуатації.

3) Безпека людей

а) Будьте уважні, слідкуйте за тим, що Ви робите і керуйтеся здоровим глуздом при експлуатації машини. Не використовуйте машину, коли Ви стомлені або перебуваєте під впливом наркотиків, алкоголю або лікарських засобів. Одна мить неуважності при використанні машини може призвести до серйозних травм.

б) Одягайте засоби індивідуального захисту і завжди захисні окуляри.

Носіння засобів індивідуального захисту таких, як респіратор, нековзне безпечне взуття, шолом або засоби захисту органів слуху, в залежності від виду та використання машини, зменшують ризик отримання травм.

в) Уникайте ненавмисного введення в експлуатацію. Переконайтеся, що машина відключена, перед тим як Ви її підключите до джерела живлення та/або акумулятора, будете піднімати її чи транспортувати.

Якщо при перенесенні машини Ви тримаєте палець на перемикачі або підключаєте машину до електроживлення у положенні «включено», то це може призвести до нещасного випадку.

г) Перед тим, як Ви ввімкнете машину, видаліть регульовальні інструменти або гайковий ключ. Інструмент або ключ, які знаходяться в частині машини, що обертається, можуть призвести до травм.

д) Уникайте неправильного положення тіла. Стійте впевнено і завжди зберігайте рівновагу. Завдяки цьому Ви зможете краще контролювати машину у несподіваних ситуаціях.

е) Носіть придатний одяг. Не носіть просторий одяг або прикраси. Оберігайте волосся, одяг і рукавички від рухомих деталей. Просторий одяг, прикраси або довге волосся можуть потрапити в рухомі частини.

є) Якщо можна встановити пристрої для відсмоктування та вловлювання пилу, то їх необхідно підключити й правильно використовувати. Використання пристроїв для відсмоктування пилу може зменшити ризик виникнення спричиненої пилом небезпеки.

и) Не тіште себе ілюзією безпеки й не нехуйте правила техніки безпеки для машин, навіть якщо після багаторазового використання Ви добре знаєте, як використовувати машину.

Недбалість буквально за мить може призвести до важких травм.

4) Використання й обслуговування машини

а) Не перевантажуйте машину. Використовуйте для своєї роботи тільки машину, яка призначена для цього. З відповідною машиною Ви працюватимете краще й безпечніше в зазначеному діапазоні потужності.

б) Не використовуйте машину, вимикач якої зіпсований. Машину, яку не можна ввімкнути або вимкнути є небезпечною, і її слід відремонтувати.

в) Витягніть вилку з розетки і/або вийміть акумуляторну батарею перед налаштуванням машини, заміною комплектуючих або перед тим, як відкласти машину в сторону. Такі запобіжні заходи з техніки безпеки допоможуть запобігти випадковому запуску машини.

г) Зберігайте машину, якою Ви не користуєтесь, поза досяжністю дітей. Не дозволяйте особам, які не обізнані з експлуатацією машини або наданими інструкціями, користуватися нею. Машини небезпечні, якщо вони використовуються недосвідченими особами.

д) Ретельно доглядайте за машинами. Перевіряйте, щоб рухомі частини бездоганно функціонували та безперешкодно рухалися, щоб деталі не були зламані або пошкоджені таким чином, що це порушить роботу машини. Перед використанням машини відремонтуйте пошкоджені деталі.

Багато аварій трапляється через погане обслуговування машин.

е) Ріжучі інструменти повинні бути гострими та чистими.

Належно доглянуті ріжучі інструменти з гострими ріжучими кантами менше застрягають, та ними легше керувати.

є) Використовуйте машину, комплектуючі, робочий інструмент і т. ін. відповідно до цих вказівок. Враховуйте при цьому умови праці і діяльності, що виконується. Експлуатація машин у цілях, не зазначених в інструкції, може призвести до виникнення небезпечних ситуацій.

и) Ручки та захватні поверхні мають бути сухими, чистими, без оливи та консистентного мастила.

Слизькі ручки та захватні поверхні зменшують надійність управління й контролю машини в непередбачуваних ситуаціях.

5) Використання акумуляторного інструменту та обходження з ним

а) Акумулятори заряджайте тільки в зарядних пристроях, які рекомендуються виробником. Для зарядного пристрою, який придатний для певного виду акумуляторів, існує небезпека виникнення пожежі, якщо він застосовується з іншими акумуляторами.

б) В машинах застосовуйте тільки передбачені для них акумуляторні батареї. Застосування інших акумуляторів може спричинити поранення і викликати небезпеку пожежі.

в) Утримуйте акумулятори, якими не користуєтесь, на відстані від канцелярських скріпок, монет, ключів, голок, гвинтів або інших дрібних металевих предметів, які можуть спричинити замикання контактів. Коротке замикання контактів акумулятора може призвести до опіків чи пожежі.

г) При неправильному застосуванні рідина може вийти з акумулятора. Уникайте контакту з нею. При випадковому контакті, сполосніть водою. Якщо рідина потрапила в очі, скористуйтеся додатково лікарською допомогою. Рідина, яка виходить з акумулятора, може призвести до подразнень шкіри або опіків.

д) Не використовуйте пошкоджену акумуляторну батарею або акумуляторну батарею зі зміненою конструкцією. Пошкоджені або змінені акумуляторні батареї можуть працювати непередбачуваним чином, що може спричинити пожежу, вибух або небезпеку травмування.

е) Тримайте акумуляторну батарею подалі від вогню та джерел високих температур.

Вогонь та температури понад 130 °C можуть призвести до вибуху.

є) Дотримуйтеся інструкцій із заряджання й за жодних обставин не заряджайте акумуляторну батарею або акумуляторний інструмент за межами температурного діапазону, вказаного в інструкції з експлуатації. Неправильне заряджання або заряджання за межами допустимого температурного діапазону може зруйнувати акумуляторну батарею та підвищити небезпеку пожежі.

6) Сервісне обслуговування

а) Свою машину ремонтуйте тільки у кваліфікованих спеціалістів і лише з використанням оригінальних деталей.

Це забезпечить гарантію збереження безпеки машини.

б) За жодних обставин не виконуйте технічне обслуговування пошкоджених акумуляторних батарей. Усі роботи з техобслуговування повинні виконувати виробник або авторизовані сервісні центри.

Вказівки з техніки безпеки для садового секатора

а) Завжди слідкуйте за тим, щоб ніякі частини тіла не потрапляли в зону роботи ріжучого інструменту. Ніколи не намагайтеся при працюючому ріжучому пристрою видалити зрізаний матеріал або утримувати його. Після вимкнення вимикача ріжучі пристрої продовжують рухатися. Один момент неуважності при використанні садового секатора може спричинити тяжкі травми.

б) Переносьте садовий секатор за ручку, попередньо зупинивши ріжучий пристрій, не підносячи пальці до силового вимикача. Правильне перенесення садового секатора зменшує небезпеку несанкціонованого запуску, який може призвести до травмування ріжучим пристроєм.

в) Під час транспортування або зберігання садового секатора ріжучий пристрій завжди має бути захищений захисним кожухом. Належне використання садового секатора зменшує небезпеку травмування ріжучим пристроєм.

г) Витягуючи застряглий матеріал, що розрізається, або проводячи роботи з технічного обслуговування, переконайтеся в тому, що всі сили вимикачі вимкнено, а акумуляторний блок витягнуто або від'єднано. Несанкціоноване вмикання садового секатора під час витягування матеріалу, що розрізається, або проведення робіт з технічного обслуговування може призвести до важких травм.

д) Тримайте садовий секатор виключно за ізольовані захватні поверхні, оскільки ріжучий пристрій може зачепити приховану електропроводку. Контакт ріжучого пристрою з дротом, що знаходиться під напругою, може призвести до напруги на металевих деталях й спричинити ураження електричним струмом.

е) Приберіть відповідну електропроводку із зони різання.

Дроти можуть бути приховані в живій огорожі й кущах, і їх можна порізати ріжучим пристроєм.

є) Не застосовуйте садовий секатор за поганих погодних умов, особливо, якщо є небезпека блискавки.

Таким чином можна знизити небезпеку удару блискавкою.

Перевірте живі огорожі та кущі на наявність прихованих предметів (наприклад, дротяних огорож та прихованої електропроводки).

Рекомендується використовувати автоматичний вимикач зі струмом спрацьовування 30 мА або менше.

Тримайте садовий секатор двома руками за обидві ручки.

Садовий секатор призначено для робіт, за яких користувач стоїть на землі, а не на драбині або інших не стійких поверхнях.

Додаткові вказівки з техніки безпеки

Безпечне поводження з акумуляторними батареями



Прочитайте всі вказівки з техніки безпеки та інші інструкції.

Недбалість при дотриманні вказівок з техніки безпеки та інструкцій може призвести до ураження електричним струмом, пожежі та/або важких травм.

Зберігайте ці інструкції в надійному місці.

Використовуйте зарядний пристрій тільки в тому випадку, якщо ви можете повністю оцінити й виконати без обмежень всі функції, або якщо ви отримали відповідні інструкції.

→ **Не залишайте дітей без нагляду під час використання, очищення й техобслуговування. Діти не повинні гратися із зарядним пристроєм.**

→ **Заряджайте тільки літій-іонні акумуляторні батареї системи POWER FOR ALL типу PBA 18V. з ємністю не менше 1,5 А/год (від 5 елементів акумуляторної батареї). Напруга акумуляторної батареї повинна відповідати напрузі заряджання акумуляторної батареї зарядного пристрою. Не заряджайте акумулятори, що не перезаряджаються. Інакше існує небезпека пожежі й вибуху.**

→  **Уникайте потрапляння води до зарядного пристрою або намокання зарядного пристрою під дощем.**

Потрапляння води до електроінструменту підвищує ризик ураження електричним струмом.

→ **Тримайте зарядний пристрій у чистоті. Його забруднення призводить до небезпеки ураження електричним струмом.**

→ **Перед кожним використанням перевіряйте зарядний пристрій, кабель та штекер. Не використовуйте зарядний пристрій у разі виявлення пошкодження. Не відкривайте зарядний пристрій самостійно, ремонтуйте його тільки силами кваліфікованих фахівців з використанням оригінальних запчастин. Пошкодження зарядних пристроїв, кабелів та штекерів підвищують ризик ураження електричним струмом.**

→ Не використовуйте зарядний пристрій на легкозаймистій основі (наприклад, на папері, текстильних матеріалах тощо) або в займистому середовищі. Нагрівання зарядного пристрою зсередини призводить до небезпеки пожежі.

→ Якщо необхідна заміна з'єднувального кабелю, зверніться для її виконання до GARDENA або авторизованого сервісного центру GARDENA з електронструментів, щоб уникнути ризиків для безпеки.

→ Не використовуйте виріб під час заряджання.

→ Ці вказівки з техніки безпеки дійсні для літій-іонних акумуляторів системи POWER FOR ALL PBA 18V.

→ Використовуйте акумуляторну батарею тільки у виробач виробничих систем POWER FOR ALL. Тільки там можна захистити акумуляторну батарею від небезпечного перевантаження.

→ Заряджайте акумуляторні батареї тільки за допомогою зарядних пристроїв, рекомендованих виробником.

У разі використання зарядного пристрою, призначеного тільки для певного виду акумуляторних батарей, з іншими акумуляторними батареями існує небезпека виникнення пожежі.

→ Акумуляторна батарея постачається в частково зарядженому стані.

Для забезпечення повної потужності акумуляторної батареї повністю зарядьте її в зарядному пристрої перед першим використанням.

→ Зберігайте акумуляторні батареї подалі від дітей.

→ Не відкривайте акумуляторну батарею.

Існує небезпека короткого замикання.

→ Внаслідок пошкодження й неналежного використання акумуляторних батарей можуть виділятися випари. Акумуляторна батарея може зайнятися або вибухнути.

Забезпечте приплив свіжого повітря, а в разі скарг зверніться до лікаря. Випари можуть подразнювати дихальні шляхи.

→ У разі неправильного використання або пошкодження акумуляторної батареї можливі витoki займистої рідини з акумуляторної батареї. Уникайте контакту з нею. При випадковому контакті сполосніть водою. Якщо рідина потрапила в очі, додатково зверніться до лікаря.

Рідина, яка виходить з акумулятора, може призвести до подразнень шкіри або опіків.

→ У разі пошкодження акумуляторної батареї можливі витoki рідини та змочування предметів поблизу. Перевірте відповідні частини. Очистіть та замініть їх у разі необхідності.

→ Не замикайте акумуляторну батарею накоротко. Утримуйте акумуляторні батареї, якими ви не користуєтесь, подалі від канцелярських скріпок, монет, ключів, голок, гвинтів або інших дрібних металевих предметів, які можуть спричинити замикання контактів.

Коротке замикання контактів акумуляторної батареї може призвести до опіків або пожежі.

→ Контакти акумуляторної батареї можуть бути гарячими після використання. Коли Ви витягуєте акумуляторну батарею, будьте обережні з гарячими контактами.

→ Гострими предметами, такими як цвяхи або викрутки, чи зовнішнім зусиллям акумуляторну батарею можна пошкодити. Це може спричинити внутрішнє коротке замикання, займання, задимлення, вибух або перегрівання акумуляторної батареї.

→ За жодних обставин не виконуйте технічне обслуговування пошкоджених акумуляторних батарей.

Усі роботи з техобслуговування повинні виконувати виробник або авторизовані сервісні центри.

→  **Забезпечте захист акумуляторної батареї від нагрівання, наприклад, внаслідок тривалої дії сонячного випромінювання, вогню, бруду, води та вологи.**



Це може спричинити небезпеку вибуху та короткого замикання.

→ Використовуйте та зберігайте акумуляторну батарею тільки за температури навколишнього середовища від $-20\text{ }^{\circ}\text{C}$ до $+50\text{ }^{\circ}\text{C}$.

Не залишайте акумуляторну батарею, наприклад, у літній час в автомобілі. Залежно від пристрою, що застосовується, використання за температури $< 0\text{ }^{\circ}\text{C}$ може обмежувати продуктивність роботи.

→ Заряджайте акумуляторну батарею тільки за температури навколишнього середовища від $0\text{ }^{\circ}\text{C}$ до $+45\text{ }^{\circ}\text{C}$.

Заряджання за межами температурного діапазону може пошкодити акумуляторну батарею та призвести до небезпеки виникнення пожежі.

→ Після використання дайте акумуляторній батареї охолонути протягом як мінімум 30 хвилин перед зарядкою або зберіганням.

Електробезпека



НЕБЕЗПЕКА! Зупинка серця!

Цей виріб під час експлуатації створює електромагнітне поле. Це поле при певних умовах може створити негативний вплив на роботу активних або пасивних медичних імплантів. Щоб виключити небезпечні ситуації, які можуть призвести до тяжких або смертельних травм, особи з медичним імплантатом перед використанням цього виробу повинні проконсультуватися зі своїм лікарем і виробником імплантату.

У випадку виникнення аварійної ситуації видалити батарею.

Використовуйте акумуляторний виріб тільки при температурі від $-10\text{ }^{\circ}\text{C}$ до $40\text{ }^{\circ}\text{C}$.

Ретельно перевірте територію, на якій виріб буде використано, видаліть усі кабелі та іногородні об'єкти.

Якщо стався випадковий запуск (наприклад через приварний вимикач), відразу ж відключіть акумуляторну батарею від виробу та відремонтуйте виріб у сервісному центрі GARDENA.

Вимкніть виріб та відключіть акумуляторну батарею від виробу, якщо він починає вібрувати аномальним чином. Сильні вібрації можуть призвести до травм.

Не використовуйте виріб поблизу води.

Не працюйте близько до басейнів або садових ставків.

Захищайте електричні контакти акумуляторної батареї від вологи.

Особиста безпека



НЕБЕЗПЕКА! Небезпека задухи!

Дрібні частини можуть бути легко проковтнуті. Через поліетиленовий мішок існує небезпека задухи для маленьких дітей. Не допускайте маленьких дітей до місця збірки.

Ви маєте знати, яким чином негайно відключити виріб у разі аварійної ситуації.

Уникайте контакту з маслом для ріжучого інструменту, особливо якщо у Вас на це алергія.

Працюйте виключно за денного світла або в умовах гарного освітлення.

Перевіряйте ваш виріб перед кожним використанням. Перед кожним використанням піддавайте виріб візуальному контролю. Перевірте, чи не забиті вентиляційні отвори.

Якщо під час експлуатації виробу відбувається сильне тепловиділення, перед зберіганням виробу дайте йому охолонути.

Застереження! Працюючи у захисних навушниках та через шум, що створює виріб, оператор, можливо, не помітить осіб, що наближатимуться до нього.

Завжди одягайте придатний одяг, захисні рукавички та взувайте міцне взуття.

Переконайтеся, що під час роботи на вас взує міцне взуття.

2. ОБСЛУГОВУВАННЯ



НЕБЕЗПЕКА! Небезпека отримання травми!

Небезпека отримання порізу при випадковому запуску виробу.

→ Перед транспортуванням виробу зачекайте, доки ріжучий пристрій зупиниться, витягніть акумуляторну батарею та надіньте захисний кожух на ріжучий пристрій.

Зарядити акумуляторну батарею [зобр. O1/O2/O3]:



УВАГА!

Враховуйте мережеву напругу! Напруга джерела електроживлення повинна відповідати даним на фірмовій табличці зарядного пристрою.

До комплекту поставки GARDENA акумуляторного садового секатора арт. 14733-55 акумуляторна батарея та зарядний пристрій не входять.

Завдяки інтелектуальній зарядній системі заряд акумуляторної батареї автоматично розпізнається, й акумуляторна батарея заряджається оптимальним зарядним струмом залежно від її температури та напруги.

Це захищає акумуляторну батарею й дозволяє підтримувати повний заряд під час зберігання в зарядному пристрої.

1. Натисніть кнопку фіксатора **A** та витягніть акумуляторну батарею **B** з кріплення акумуляторної батареї **D**.
2. Підключіть зарядний пристрій акумулятора **C** до електромережі.
3. Надягніть зарядний пристрій акумуляторної батареї **C** на акумуляторну батарею **B**.



Якщо індикатор заряду акумуляторної батареї **E** на зарядному пристрої блимає зеленим світлом, то акумуляторна батарея заряджається.

Якщо індикатор заряду акумуляторної батареї **E** на зарядному пристрої горить постійним зеленим світлом, то акумуляторну батарею повністю заряджено (тривалість зарядки, див. б. ТЕХНІЧНІ ХАРАКТЕРИСТИКИ).

4. В процесі зарядки перевіряйте через рівномірні проміжки часу ступінь зарядки.
5. Після повної зарядки акумуляторної батареї **B** ви можете від'єднати акумуляторну батарею **B** від зарядного пристрою **C**.

Значення елементів індикації:

Індикатор на зарядному пристрої [зобр. О3]:

Блимання індикатора заряду акумуляторної батареї  Про процес зарядки сигналізує блимання індикатора заряду акумуляторної батареї .

Вказівка: заряджання можливе тільки, якщо температура акумуляторної батареї відповідає допустимому температурному діапазону заряджання, див. 6. ТЕХНІЧНІ ХАРАКТЕРИСТИКИ.

Постійне світло індикатора заряду акумуляторної батареї 

Постійне світло індикатора заряду акумуляторної батареї  сигналізує про повну зарядку акумуляторної батареї **або** про те, що температура акумуляторної батареї виходить за межі допустимого температурного діапазону заряджання, й тому заряджання є неможливим. Акумуляторна батарея почне заряджатися, щойно буде досягнуто допустимий температурний діапазон.

Якщо акумуляторну батарею не вставлено, то **постійне світло** індикатора заряду акумуляторної батареї  сигналізує про те, що мережевий штекер вставлено до розетки, й зарядний пристрій готовий до експлуатації.

Індикатор заряду акумуляторної батареї на виробі [зобр. О4/О8]:

Після запуску виробу індикатор заряду акумуляторної батареї  відображається протягом 5 секунд.

Заряд акумуляторної батареї	Індикатор заряду акумуляторної батареї
зарядженість на 67 – 100 %	 та  горять зеленим світлом
зарядженість на 34 – 66 %	 та  горять зеленим світлом
зарядженість на 11 – 33 %	 горить зеленим світлом
зарядженість на 0 – 10 %	 блимає зеленим світлом

Якщо світлодіод  блимає зеленим світлом, то акумуляторну батарею потрібно зарядити.

Якщо горить або блимає світлодіодний індикатор помилки , див. 5. УСУНЕННЯ НЕСПРАВНОСТЕЙ.

Робочі положення:

Садовий секатор може експлуатуватися в 3 робочих положеннях.

- Бокова стрижка [зобр. О5]
- Висока стрижка [зобр. О6]
- Низька стрижка [зобр. О7]

Запустити садовий секатор [зобр. О1/О8]:









НЕБЕЗПЕКА! Небезпека отримання травми!

Існує загроза отримання травми, якщо виріб не зупиняється після того, як були відпущені пускові важелі.





→ Не обходьте захисні пристосування або вимикач. Наприклад, не закріплюйте пускові важелі за ручку.

Запуск:

Виріб оснащений дворучним захисним пристосуванням (2 пускових важелі), який захищає від випадкового вмикання.

1. Вставте акумуляторну батарею  в зажим акумуляторної батареї , поки вона не клацне, ставши на місце.
 2. Зніміть захисний кожух з ріжучого пристрою.
 3. Тримайте однією рукою за передню рукоятку  і потягніть за передній пусковий важіль .
 4. Тримайте другою рукою за основну рукоятку  і потягніть за задній пусковий важіль .
- Садовий секатор запускається, й індикатор заряду акумуляторної батареї  відображається протягом 5 секунд.

Зупинка:

1. Відпустіть обидва пускові важелі  / . Садовий секатор зупиниться.
2. Насуньте захисний кожух на ріжучий пристрій.
3. Натисніть кнопку фіксатора  та витягніть акумуляторну батарею  з кріплення акумуляторної батареї .

3. ДОГЛЯД



НЕБЕЗПЕКА! Небезпека отримання травми!

Небезпека отримання порізу при випадковому запуску виробу.

→ Зачекайте, доки ріжучий інструмент зупиниться, витягніть акумуляторну батарею та надіньте захисний кожух на ріжучий інструмент до того, як провадити технічне обслуговування виробу.

Чистка садового секатора [зобр. О8]:



НЕБЕЗПЕКА! Небезпека отримання травми!

Загроза отримання травми і ризик пошкодження виробу.

→ Не очищуйте виріб водою або під струменем води (особливо під високим тиском).

→ Не очищуйте хімікатами, включаючи бензин, або розчинниками. Деякі з них можуть пошкодити важливі пластикові деталі.

Вентиляційні отвори мають бути завжди чистими.

1. Очистіть садовий секатор за допомогою вологої тканини.
2. Очистіть вентиляційні отвори  м'якою щіткою (не використовуйте викрутку).
3. Змастіть ріжучий пристрій маслом з низькою в'язкістю (наприклад, GARDENA Масло для догляду арт. номер 2366). Уникайте контакту з пластмасовими деталями.

Чистка акумулятора і зарядного пристрою акумулятора:

Перед тим як підключити зарядний пристрій акумулятора, переконайтеся, що поверхня і контакти акумулятора та його зарядного пристрою чисті і сухі.

Не використовуйте проточну воду.

- **Зарядний пристрій акумуляторної батареї:** Очистіть контакти й пластикові частини за допомогою м'якої, сухої тканини.
- **Акумуляторна батарея:** У разі необхідності очистіть вентиляційні отвори й виводи акумуляторної батареї м'якою, чистою та сухою кистю.

4. ЗБЕРІГАННЯ

Виведення з експлуатації:

Виріб повинен зберігатися в недоступному для дітей місці.

1. Насуньте захисний кожух на ріжучий пристрій.
2. Витягніть акумуляторну батарею.
3. Зарядіть акумуляторну батарею.
4. Очистіть садовий секатор, акумулятор і зарядний пристрій акумулятора (див. розділ 3. ДОГЛЯД).
5. Зберігайте садовий секатор, акумулятор і зарядний пристрій акумулятора в сухому, закритому і захищеному від морозу місці.

Утилізація:

(відповідно до Директиви 2012/19/ЄС/S.I. 2013 No. 3113)



Виріб не можна утилізувати зі звичайними побутовими відходами. Він повинен бути утилізований відповідно до місцевих чинних стандартів з охорони навколишнього середовища.

ВАЖЛИВО!

→ Утилізуйте виріб у або за допомогою місцевого спеціалізованого збірного пункту з утилізації.

Утилізація акумуляторної батареї:



Акумуляторна батарея містить літій-іонні акумуляторні елементи, які після закінчення терміну їх служби не можна утилізувати як звичайне побутове сміття.

Li-ion

ВАЖЛИВО!

→ Утилізуйте акумуляторні батареї у або за допомогою місцевого спеціалізованого збірної пункту з утилізації.

1. Повністю розрядіть літій-іонні акумуляторні елементи (зверніться до сервісного центру GARDENA).
2. Захистіть контакти літій-іонних акумуляторних елементів від короткого замикання.
3. Утилізуйте літій-іонні акумуляторні елементи належним чином.





5. УСУНЕННЯ НЕСПРАВНОСТЕЙ



НЕБЕЗПЕКА! Небезпека отримання травми!

Небезпека отримання порізу при випадковому запуску виробу.

→ Зачекайте, доки ріжучий інструмент зупиниться, витягніть акумуляторну батарею та надіньте захисний кожух на ріжучий інструмент до того, як усунути неполадки виробу.

Проблема	Можлива причина	Спосіб усунення
Садовий секатор не зупиняється	Заїдає пусковий важіль.	→ Витягніть акумуляторну батарею і звільніть пусковий важіль.
Стрижка живоплоту виглядає неакуратно	Ріжучий пристрій затупився або пошкоджений.	→ Замініть ріжучий пристрій за допомогою сервісного центру GARDENA.
Садовий секатор сильно вібрує	Ріжучий пристрій пошкоджений.	→ Вимкніть виріб та зверніться до фахівця для заміни ріжучого пристрою.
Садовий секатор не запускається або зупиняється. Світлодіод  блимає зеленим світлом [зобр. 04]	Акумуляторна батарея розряджена.	→ Зарядіть акумуляторну батарею.
Садовий секатор не запускається або зупиняється. Світлодіодний індикатор помилки  горить червоним світлом [зобр. 04]	Температура акумуляторної батареї виходить за межі допустимого діапазону. Між контактами акумуляторної батареї садового секатора знаходяться краплі води або волога.	→ Зачекайте, доки температура акумуляторної батареї знову не знаходиться в межах діапазону від 0 °C до +45 °C. → Видаліть краплі води/вологу за допомогою сухої тканини.
Садовий секатор не запускається або зупиняється. Світлодіодний індикатор помилки  блимає червоним світлом [зобр. 04]	Виріб несправний.	→ Зверніться до сервісного центру GARDENA.
Садовий секатор не запускається або зупиняється. Світлодіодний індикатор помилки  не горить [зобр. 04]	Акумуляторна батарея не повністю вставлена у тримач акумуляторної батареї. Акумуляторна батарея несправна. Виріб несправний.	→ Повністю вставте акумуляторну батарею у тримач акумуляторної батареї, щоб вона защеплюлася з характерним клацанням. → Замініть акумуляторну батарею. → Зверніться до сервісного центру GARDENA.
Зарядження є неможливим. Індикатор заряду акумуляторної батареї  горить безперервно [зобр. 03]	Акумуляторну батарею не (неправильно) вставлено. Контакти акумуляторної батареї забруднено. Температура акумуляторної батареї виходить за межі допустимого температурного діапазону зарядження. Акумуляторна батарея несправна.	→ Правильно надягніть акумуляторну батарею на зарядний пристрій. → Очистіть контакти акумуляторної батареї (наприклад, шляхом багаторазової вставки й витягування акумуляторної батареї). У разі необхідності замініть акумуляторну батарею). → Зачекайте, доки температура акумуляторної батареї знову не знаходиться в межах діапазону від 0 °C до +45 °C. → Замініть акумуляторну батарею.

Проблема	Можлива причина	Спосіб усунення
Індикатор заряду акумуляторної батареї  не горить [зобр. 03]	Мережевий штекер зарядного пристрою не (неправильно) вставлено. Розетка, кабель живлення або зарядний пристрій несправні.	→ (Повністю) вставте мережевий штекер до розетки. → Перевірте мережеву напругу. Перевірте в разі необхідності зарядний пристрій в авторизованого дилера або в сервісному центрі GARDENA.



ВКАЗІВКА: в разі інших несправностей зверніться, будь ласка, до сервісного центру GARDENA. Ремонтні роботи повинні виконуватися тільки сервісними центрами GARDENA, а також спеціалізованими фірмами, які сертифіковані компанією GARDENA.

6. ТЕХНІЧНІ ХАРАКТЕРИСТИКИ

Акумуляторний садовий секатор	Одиниця вимірювання	Значення (арт. 14733)
Кількість ходів	1/хв.	2400
Довжина ріжучого пристрою	см	40
Розкриття ріжучого пристрою	мм	16
Вага (без акумулятора)	г	1890
Рівень звукового тиску $L_{pA}^{1)}$ Похибка k_{pA}	дБ (А)	77 3,0
Рівень звукової потужності / гарантований вимірний / гарантований Похибка k_{WA}	дБ (А)	86 / 88 2,3
Вібрація при навантаженні на руку $a_{vhw}^{1)}$ Похибка k_{vhw}	м/с ²	1,3 1,5

Метод вимірювань згідно з: ¹⁾ 62841-4-2 ²⁾ RL 2000/14/EC / S.I. 2001 No.1701



ВКАЗІВКА: вказане емісійне значення вібрації було виміряно відповідно до стандартного методу випробувань і може бути використано при порівнянні електроінструментів один з одним. Це значення може бути також використано для попередньої оцінки цього впливу. Емісійне значення вібрації може варіюватися під час дійсного використання електроінструменту.

Система акумуляторної батареї	Одиниця вимірювання	Значення (арт. 14902) PBA 18V 2,0Ah W-B
Напруга акумуляторної батареї	В (пост. струм)	18
Потужність акумуляторної батареї	А/год	2,0
Кількість елементів (літій-іонних)		5

Відповідні зарядні пристрої акумуляторних батарей системи POWER FOR ALL: AL 1810 CV / AL 1815 CV / AL18-20 / AL 1830 CV / AL 1880 CV.

Зарядний пристрій для акумуляторних батарей AL 1810 CV P4A	Одиниця вимірювання	Значення (арт. 14900)
Мережева напруга	В (змін. струм)	220 – 240
Частота мережі	Гц	50 – 60
Номинальна потужність	Вт	26
Зарядна напруга акумуляторної батареї	В (пост. струм)	18
Макс. струм зарядження акумуляторної батареї	мА	1000
Час зарядження акумуляторної батареї 80% / 97 – 100% (около)		
PBA 18V 2,0Ah W-B	хв.	96 / 124
PBA 18V 2,5Ah W-B	хв.	120 / 154
PBA 18V 4,0Ah W-C	хв.	192 / 244
Допустимий температурний діапазон зарядження	°C	0 – 45
Вага згідно з Процедурою Європейської асоціації виробників електроінструменту 01:2014	кг	0,17

<i>Зарядний пристрій для акумуляторних батарей AL 1810 CV P4A</i>	<i>Одиниця вимірювання</i>	<i>Значення (арт. 14900)</i>
---	----------------------------	------------------------------

Клас захисту

□ / II

Відповідні акумуляторні батареї системи POWER FOR ALL: PBA 18V.

7. КОМПЛЕКТУЮЧІ

Масло для догляду за деталями GARDENA	Подовжує термін служби ріжучого пристрою та час роботи акумулятора.	арт. 2366
Система акумуляторної батареї GARDENA PBA 18V/45 P4A PBA 18V/72 P4A	Акумуляторна батарея для додаткового часу роботи або для заміни.	арт. 14903 арт. 14905
Зарядний пристрій для прискореної зарядки акумуляторної батареї GARDENA AL 1830 CV P4A	Для швидкого зарядження акумуляторної батареї системи POWER FOR ALL PBA 18V..W-..	арт. 14901

8. СЕРВІСНЕ ОБСЛУГОВУВАННЯ/ ГАРАНТІЯ

Сервіс:

Зверніться, будь ласка, за адресою, зазначеною у гарантійному талоні, що додається.

Гарантійний лист:

Гарантія надається тільки в рамках умов, зазначених на гарантійному талоні, що додається.

Швидкозношувані деталі:

Ріжучий інструмент та ексцентриковий привід є швидкозношуваними деталями і, таким чином, гарантія на них не розповсюджується.

<p>DE EU-Konformitätserklärung Der Unterzeichnende bestätigt als Bevollmächtigter des Herstellers, der GARDENA Germany AB, PO Box 7454, S-103 92, Stockholm, Schweden, dass das (die) nachfolgend bezeichnete(n) Gerät(e) in der von uns in Verkehr gebrachten Ausführung die Anforderungen der harmonisierten EU-Richtlinien, EU-Sicherheitsstandards und produktspezifischen Standards erfüllt/erfüllen. Bei einer nicht mit uns abgestimmten Änderung des (der) Geräte(s) verliert diese Erklärung ihre Gültigkeit.</p>	<p>HU EU megfeleléségi nyilatkozat Az alulírott, a GARDENA Germany AB, Pf. 7454, S-103 92, Stockholm, Svédország megbízotti minőségében megerősíti, hogy az általunk alábbi kivitelben forgalomba hozott, lent nevezett eszköz(ök) megfelel(nek) az unióis irányelvekkel összhangban hozott nemzeti előírások követelményeinek, az EU biztonsági szabványainak és a konkrét termékre vonatkozó szabványoknak. Az eszköz(ök)nek minden elvezetett módosítása esetén ez a nyilatkozat érvényét veszti.</p>
<p>EN EC Declaration of Conformity The undersigned hereby certifies as the authorized representative of the manufacturer, GARDENA Germany AB, PO Box 7454, S-103 92, Stockholm, Sweden, that, when leaving our factory, the unit(s) indicated below is/are in accordance with the harmonised EU guidelines, EU standards of safety and product specific standards. This certificate becomes void if the unit(s) is/are modified without our approval.</p>	<p>CS EU prohlášení o shodě Podpisem osoba plnomocněná výrobcem GARDENA Germany AB, PO Box 7454, S-103 92, Stockholm, Švédsko potvrzuje, že v následujícím uvedený(-é) přístroj(-e) v provedení námi uvedeném na trh splňuje/splňují požadavky směrnice EU, bezpečnostních norem EU a norem specifických pro výrobek. V případě změny přístroje(-ů), která s námi nebyla dohodnuta, ztrácí toto prohlášení svou platnost.</p>
<p>FR Déclaration de conformité CE Le soussigné déclare, en tant que mandataire du fabricant, la GARDENA Germany AB, PO Box 7454, S-103 92, Stockholm, Suède, qu'à la sortie de ses usines le matériel nel désigné ci-dessous était conforme aux prescriptions des directives européennes énoncées ci-après et conforme aux règles de sécurité et autres règles qui lui sont applicables dans le cadre de l'Union européenne. Toute modification portée sur ce(s) produit(s) sans l'accord express de notre part supprime la validité de ce certificat.</p>	<p>SK EÚ vyhlásenie o zhode Dolu podpísaný potvrdzuje, ako splnomocnený zástupca výrobcu, GARDENA Germany AB, PO Box 7454, S-103 92, Stockholm, Švédsko, potvrdzuje, že ďalej označené zariadenie/a vo vyhotovení uvedenom na trh spĺňa/jú požiadavky harmonizovaných smerníc EU, bezpečnostných štandardov EÚ a predpisov, špecifických pre dané výrobky. Pri zmene zariadenia/zariadení, ktorá nebola odsúhlasená našou spoločnosťou, stráca toto vyhlásenie platnosť.</p>
<p>NL EU-conformiteitsverklaring De ondergetekende bevestigt als gevolmachtigde van de fabrikant, GARDENA Germany AB, PO Box 7454, S-103 92, Stockholm, Zweden, dat het/ de onderstaand vermelde apparaat/apparaten in de door ons in de handel gebrachte uitvoering voldoet/voldoen aan de eisen van de geharmoniseerde EU-richtlijnen, EU-veiligheidsnormen en productspecifieke normen. Bij een niet met ons afgestemde verandering van het apparaat/de apparaten verliest deze verklaring haar geldigheid.</p>	<p>EL Δήλωση συμμόρφωσης ΕΕ Ο υπογεγραμμένος βεβαιώνει ως πληρεξούσιος του κατασκευαστή, της εταιρείας GARDENA Germany AB, Τ.Θ. 7454, S-103 92, Στοκχόλμη, Σουηδία, ότι η(οι) παρακάτω αναφερόμενη(ς) συσκευή(ές) στην έκδοσή που τίθεται από εμάς σε κυκλοφορία πληροί/πληρούν τις απαιτήσεις των ευρωπαϊκών οδηγιών της ΕΕ, προτύπων ασφαλείας της ΕΕ και των ειδικών για το προϊόν προτύπων. Σε περίπτωση τροποποίησης της (των) συσκευής(ών) χωρίς προηγούμενη συνεννόηση με την εταιρεία μας παύει να ισχύει η δήλωση.</p>
<p>SV EU-försäkran om överensstämmelse Undertecknad intygar som befulldäktad företrädare för tillverkaren, GARDENA Germany AB, PO Box 7454, S-103 92, Stockholm, Sverige, att nedan angiven apparat/ nedan angivna apparater i det utförande vi har släppt på marknaden, uppfyller förordningarna i de harmoniserade EU-direktiv, EU-säkerhetsstandarderna och de produktspecifika standarderna. Denna försäkran upphör att gälla vid en ändring av apparaten/apparaterna som inte har stämts av med oss.</p>	<p>SL Izjava EU o skladnosti Spodaj podpisani kot pooblaščenec proizvajalca GARDENA Germany AB, PO Box 7454, S-103 92, Stockholm, Švedska, potrjujemo, da v nadaljevanju označene naprave v izvedbi, v kakršni smo jih dali v promet, izpolnjujejo zahteve usklajenih direktiv EU, varnostnega standarda EU in standardov, ki veljajo za posamezne izdelke. V primeru spremembe naprave, ki ni usklajena z nami, ta izjava neha veljati.</p>
<p>DA EU-overensstemmelseerklæring Underskriveren bekræfter som fuldmægtig for producenten, GARDENA Germany AB, PO Box 7454, S-103 92, Stockholm, Sverige, at det (de) efterfølgende betegnede apparat(er) i den af os markedsførte udførelse opfylder kravene i de harmoniserede EU-direktiver, EU-sikkerhedsstandarder og produktspecifikke standarder. Foretages en ændring af apparatet/apparaterne, der ikke er aftalt med os, mister denne erklæring sin gyldighed.</p>	<p>HR EU izjava o skladnosti Dolje potpisani kao ovlaštenik proizvođača, tvrtke GARDENA Germany AB, PO Box 7454, S-103 92, Stockholm, Švedska, potvrđujemo da niže navedeni uređaj(i) odgovaraju izvedbe koji/koje smo iznijeli na tržište ispunjavaju kriterije uskladenih direktiva EU i sigurnosnih standarda EU kao i standarda koji se tiču proizvoda. Ova izjava gubi valjanost u slučaju izmjena uređaja koje nisu prethodno ugovorene s nama.</p>
<p>FI EU-vaatimustenmukaisuusvakuutus Allekirjoittanut vahvistaa valmistajan, GARDENA Germany AB, PO Box 7454, S-103 92, Tukholma, Ruotsi, vakuuttamansa henkilöä, että seuraava laite täyttää/ seuraavat laitteet täyttävät meidän toimittamassa mallissa yhdenmukaistettujen EU-direktiivien, EU-turvallisuusmääräysten ja tuotekohdittujen standardien vaatimukset. Laitteen/ laitteiden muutoksissa, joista ei ole sovittu meidän kanssamme, menettää tämä selvitys voimassolonsa.</p>	<p>RO Declarație de conformitate UE Semnatul, în calitate sa de împuternicit al producătorului GARDENA Germany AB, PO Box 7454, S-103 92, Stockholm, Suedia, confirmă că aparatul (aparatele) descrise în cele ce urmează, în execuția pusă de noi pe piață îndeplinesc cerințele directivei armonizate UE, ale standardelor de siguranță UE și ale standardelor specifice produsului. În cazul modificării fără aprobarea noastră prealabilă a aparatului (aparatoarelor), această declarație își pierde valabilitatea.</p>
<p>IT Dichiarazione di conformità UE Il sottoscritto, in quanto soggetto autorizzato dal produttore, GARDENA Germany AB, PO Box 7454, S-103 92, Stoccolma, Svezia, dichiara che l'apparecchio/gli apparecchi di seguito denominati/i, nella versione da noi immessa in commercio, soddisfa/ no i requisiti delle direttive UE armonizzate, degli standard di sicurezza europei e degli standard specifici per il prodotto. La presente dichiarazione perde di validità in caso di modifica dell'apparecchio/ degli apparecchi non concordata con noi.</p>	<p>BG ЕС-Декларация за съответствие Долноподписаният удостоверява като пълномощник на производителя GARDENA Germany AB, PO Box 7454, S-103 92, Стокхолм, Швеция, че по-долу описаният(ите) уред(и) във варианта на изпълнение пунат от нас на пазара изпълнява/ изпълняват изискванията на хармонизираните ЕС-директиви, ЕС-норми за безопасност и специфичните норми за продукцията. В случай на промяна на уреда(ите), която не е съгласувана с нас, тази декларация губи своята валидност.</p>
<p>ES Declaración de conformidad de la UE El firmante confirma, en calidad de apoderado del fabricante GARDENA Germany AB, PO Box 7454, S-103 92 Estocolmo (Suecia), que el/ los aparato(s) mencionado(s) a continuación cumple(n), en la versión lanzada al mercado por nuestra empresa, los requisitos de las directivas de la UE armonizadas, los estándares de seguridad de la UE y los estándares específicos del producto. La presente declaración perderá su validez si se modifica(n) el/ los aparato(s) sin previa aprobación por nuestra parte.</p>	<p>ET EL-i vastavusdeklaratsioon Allakirjutajana kinnitab tootja, GARDENA Germany AB, PO Box 7454, S-103 92, Stockholm, Rootsi, poolt volitatud isikuna, et järgnevalt nimetatud seade (seadmed) täidab (täidavad) seadme poolt turule toodud versiooni kui hamiltoneritud EL-i direktiivide, EL-i ohutusstandardite ja tooteühiste standardite nõudeid. Seadme (seadmete) meiega kooskõlastamata muudatuse tegemise korral kaotab käesolev deklaratsioon oma kehtivuse.</p>
<p>PT Declaração CE de Conformidade O abaixo-assinado, na qualidade de representante do fabricante, GARDENA Germany AB, PO Box 7454, S-103 92, Stockholm, Schweden, confirma que o(s) aparelho(s) a seguir designado(s) no modelo lançado por nós no mercado cumpre/ cumprem os requisitos das diretivas UE harmonizadas, as normas de segurança UE e as normas específicas para estes produtos. Esta declaração perde a sua validade se forem realizadas alterações no(s) aparelho(s) sem o nosso consentimento.</p>	<p>LT ES atitikties deklaracija Pasirašantis, kaip gamintojo, GARDENA Germany AB, PO Box 7454, S-103 92, Stokholmas, Švedija, įgaliotasis atstovas patvirtina, kad žemiau nurodyti(-ų) prietaisai(-ų) modeliai, kurie buvo pagaminti mūsų gamykloje, atitinka darniąsias ES direktyvas, ES saugumo standartus ir specifinius gaminių standartus. Atlikus bet koki prietaisai(-ų) pakeitimą, kuris nėra suderintas su mumis, ši deklaracija praranda galiojimą.</p>
<p>PL Deklaracja zgodności UE Nижєj podpisany potwierdza jako upoważniony przedstawiciel producenta, spółki GARDENA Germany AB, PO Box 7454, S-103 92, Stokholm, Szwecja, że określone poniżej urządzenie/-nia w wersji wprowadzonej przez nas do obrotu spełnia/ -niają wymogi zharmonizowanych dyrektyw UE, norm bezpieczeństwa UE oraz norm dotyczących konkretnych produktów. Niniejsza deklaracja traci ważność w przypadku wprowadzania niezgodnych z nami zmian urządzenia/-ń.</p>	<p>LV ES atbilstības deklarācija Lēmā parakstījis persona kā ražotāja, GARDENA Germany AB, PO Box 7454, S-103 92, Stokholma, Zviedrija, pilnvarotais pārstāvis apstiprina, ka tālāk norādītā(-s) ierīcē(-s) izpildījuma, kādā mēs to (tās) esam laidusi tirgū, atbilst skaidrotajām ES direktīvam, ES drošības standartiem un konkrētiem produktām noteiktiem standartiem. Ierīcē(-s) veicot ar mums nesaskaņotus izmaiņas, šī deklarācija zaudē savu spēku.</p>

<p>Produktbezeichnung: Description of the product: Désignation du produit : Beschrijving van het product: Beskrivning av produkten: Beskrivelse af produktet: Tuoteen kuvaus: Descrizione del prodotto: Descripción del producto: Descrição do produto: Opis produktu: A termék leírása: Popis výrobku: Popis produktu: Περιγραφή του προϊόντος: Opis izdelka: Opis proizvoda: Descrierea produsului: Описание на продукта: Toote kirjeldus: Gaminio aprašas: Izstrādājuma apraksts:</p>	<p>Akku-Heckenschere Battery Hedge Trimmer Taille-haies à batterie Accu-heggenschaar Accu-häcksax Hækkeklipper med genopladelig accu Akkukäyttöinen pensasleikkuri Tagliasiepi a batteria Recortasetos con Accu Corta sebas a batería Akumulatorowe nożyce do żywoplotu Akkumulatorové nožičky na živý plot Akumulatorové nožnice na živý plot Μπρωτοουποουράλιθο μπαταρίας Akumulatorske škarje za živo mejo Baterijske škare za živicu Trimmer de gard viu cu baterie Акумуляторна ножица за жив плет Akua hekilõikur Akkumulatorinēs gyvatvoriņi žirklēs Ar akumulatoru darbināmas dzīvzoga šķēres</p>	<p>Harmonisierte EN-Normen / Harmonised EN: Schall-Leistungspegel: gemessen/ garantiert Noise level: measured/ guaranteed Niveau sonore : mesuré/ garanti Geluksniveaui: gēmeten/ gegarandeerd Ljudnivå: uppmätt/ garanterad Støjniveau: målt/ garanteret Äänitaso: mitattu/ taattu Livello acustico: misurato/ garantito Nivel de ruido: medido/ garantizado Nivel de ruido: medido/ garantido Poziom hałas: zmierzony/ gwarantowany Zajszint: mért/ garantált Hladina hluku: naměřená/ zaručená</p> <p>Anbringningsjahr der CE-Kennzeichnung: Year of CE marking: Année d'apposition du marquage CE : Installatiejaar van de CE-aanduiding: Märkningsår: CE-Märkningsår: CE-merkin kiinnitysvuosi: Anno di applicazione della certificazione CE: Colocación del distintivo CE: Ano de marcação pela CE: Rok nadania oznakowania CE:</p> <p>Ul m, den 15.03.2022 Ul m, 15.03.2022 Fait à Ul m, le 15.03.2022 Ul m, 15-03-2022 Ul m, 2022.03.15. Ul m, 15.03.2022 Umissa, 15.03.2022 Ul m, 15.03.2022 Ul m, 15.03.2022 Ul m, dnia 15.03.2022 Ul m, 15.03.2022 Ul m, dná 15.03.2022 Ul m, 15.03.2022 Ul m, 15.03.2022 Ul m, 15.03.2022 Ul m, 15.03.2022 Ul m, 15.03.2022 Ul m, 15.03.2022 Ul m, 15.03.2022 Ul m, 15.03.2022 Ul m, 15.03.2022</p>	<p>EN ISO 12100 EN 62841-1 EN 62841-4-2</p> <p>namerané/zaručené μετρημένο/εγγυημένο izmerjena/ zagotovljena mjerena/ zajamčena māsurat/ garantat измерено/ гарантирано mērotas/ garantērtas mērītuotas/ garantuojamas isritas/ garantētais</p> <p>86 dB(A) / 88 dB(A)</p> <p>CE-jelzés elhelyezésének éve: Rok umístění značky CE: Rok udelenia značky CE: Ετος οµάρτος CE: Leto namestitve CE-oznake: Godina dobivanja CE oznake: Anul de marcare CE: Година на поставяне на CE-маркировка: CE-mārgistuse paigaldamisse aasta: Metai, kada pažymėta CE-ženklui: CE-marķējuma uzlikšanas gads:</p> <p>2022</p>
<p>EasyCut 40/18V P4A</p> <p>EU-Richtlijnen: EB direktivos: EC-Directives: EK direktivas: Directives CE : EG-richtlijnen: EU-direktiv: EF-direktiver: EY-direktiivit: Direttive UE: Directiva CE: Diretivas CE: Dyrektywy WE: EK-irányelvek: Predpisy ES: Smernice EU: Οδηγίες EK: Direktive EU: EC direktive: Directive CE: Директиви на ЕО: EU direktiivid:</p> <p>Terméktípus: Druh výrobku: Type de produit: Product type: Typ produktu: Τύπος προϊόντος: Vrsta izdelka: Vrsta proizvoda: Tuotetyypit: Tipo adi prodotto: Tipo de producto: Tipo de produto: Typ produktu:</p> <p>Artikkelnummer: Article number: Référence : Artikelnummer: Artikelnummer: Artikelnummer: Tuotennumero: Codice articolo: Referencia: Número de referência: Numer katalogowy:</p> <p>Cikkszámok: Objednací číslo: Objednávacie číslo: Κωδικός είδους: Številka izdelka: Kataloški broj: Cod article: Artikulin numer: Artiklinumber: Dahies numeris: Artikula numurs:</p> <p>Hinterlegte Dokumentation: GARDENA Technische Dokumentation, M. Jäger, 89079 Ulm</p> <p>Deposited Documentation: GARDENA Technical Documentation, M. Jäger, 89079 Ulm</p> <p>Documentation déposée : Documentation technique GARDENA, M. Jäger, 89079 Ulm</p> <p>2006/42/EG 2011/65/EU 2014/30/EU 2014/35/EU</p> <p>2017/35/EU</p> <p>2017/35/EU</p>	<p>2022</p> <p>Der Bevollmächtigte Authorised representative Le mandataire De gevolmachtigde Auktoriserad representant Autoriseret repræsntant Valtuutettu edustaja Persona delegata La persona autorizada O representante Pelnomocnik Meghatalmazott Splnomocnenec Splnomocnený Ο εξουσιοδοτημένος Pooblaščenec Ovlaštena osoba Conducerea tehnică Упълномощен Volitatud esindaja Igalotias atstovas Pilnvarotā persona</p> <p>Reinhard Pompe Vice President</p> <p>Wolfgang Engelhardt Vice President Supply Chain</p>		

