

Art.-št. 1285

SL Navodilo za uporabo
Ventil za zalivanje 9 V Bluetooth®

F1**I1****I2****I3****I4**

I5

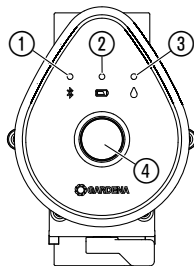
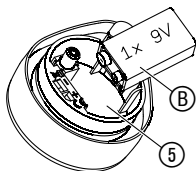
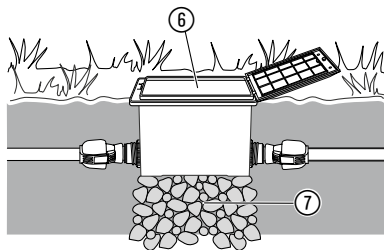
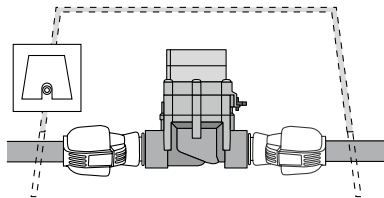
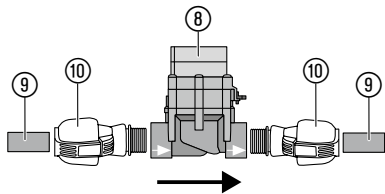

I6

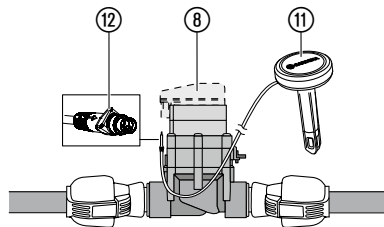

I7

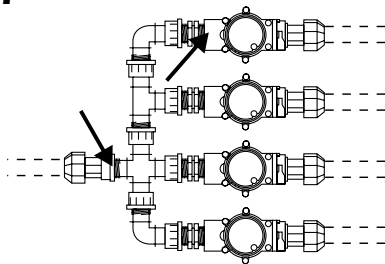

O1

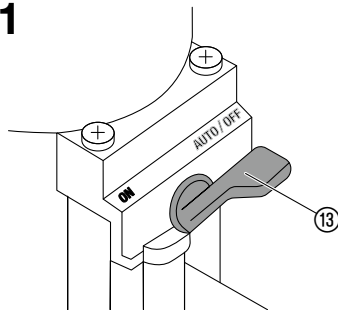

GARDENA Ventil za zalivanje 9 V Bluetooth®

1. VARNOST	4	pooblaščene osebe. Otroci morajo biti pod nadzorom,
2. FUNKCIJA	6	zagotovite, da naprave ne bodo uporabljali kot igračo. Izdel-
3. ZAGON	6	ka nikakor ne uporabljajte, če ste utrujeni ali bolni ali pod
4. UPORABA	8	vplivom alkohola, drog ter zdravil.
5. VZDRŽEVANJE	8	
6. SHRANJEVANJE	9	
7. ODPRAVLJANJE NAPAK	10	
8. TEHNIČNI PODATKI	11	
9. PRIBOR	12	
10. SERVISNA SLUŽBA/GARANCIJA	12	

Prevod izvirnih navodil.



Iz varnostnih razlogov tega izdelka ne smejo uporabljati osebe mlajše od 16 let, kot tudi osebe, ki niso seznanjene z navodili za uporabo. Osebe z omejenimi telesnimi in duševnimi sposobnostmi lahko uporabljajo ta izdelek samo pod nadzorom ali po navodilih

Predvidena uporaba:

GARDENA Ventil za zalivanje je predviden izključno za uporabo na zunanem področju za popolnoma avtomatsko upravljanje posameznih delov naprave za zalivanje. Ločitev celotne naprave na posamezne linije za zalivanje je koristna pri različnih potrebah po vodi na posameznih območjih z rastlinami ali pri nezadostni količini vode za istočasno delovanje celotne naprave. Ventil za zalivanje se priključi pred napravo za zalivanje (npr. ugrezni zalivalnik; sistem Micro-Drip), na primer pod zemljo.

Ventil za zalivanje Bluetooth® art. 1285 je skupaj z aplikacijo Bluetooth® del sistema za zalivanje.

1. VARNOST

POMEMBNO!

Skrbno preberite navodila za uporabo in jih shranite za poznejše branje.

Batterie:

Iz razlogov varnega delovanja je dovoljeno uporabljati samo 9-voltno alkalno-mangansko (alkalno) baterijo tipa IEC 6LR61!

**POZOR!**

Akumulatorjev ni dovoljeno uporabljati, ker sicer obdobje delovanja 1 leta ni zagotovljeno!

Da v primeru daljše odsotnosti preprečite izpad delovanja upravljalnika zalivanja zaradi šibke baterije, baterijo morate zamenjati, ko simbol baterije sveti rumeno.

Baterije redno preverjajte glede poškodb.

Ne uporabljajte poškodovanih baterij.

Otroci se ne smejo približevati poškodovanim baterijam.

Zagon:**Zamašitev ventila za zalivanje:**

→ **Pri umazani vodi pred napravo priključite GARDENA osrednji filter art.-št. 1510.**

Vodni tlak naprave za zalivanje:

Ker je delovanje naprave za zalivanje odvisno od vsakokratnega vodnega tlaka, morate paziti na to, da se časi zalivanja posameznih linij za zalivanje ne prekrivajo oz. da se vaše predvidene linije za zalivanje dovolj oskrbujejo z vodnim tlakom in z zadostno količino vode. V zvezi s tem upoštevajte navodila za načrtovanje v brošuri podj. GARDENA „Samodejno zalivanje“.

**POZOR!**

Če krmilni del odstranite z vlečenjem pri odprtem ventilu, ventil ostane odprt, dokler krmilnega dela znova ne nataknete.

**NEVARNOST! Zaustavitev delovanja srca!**

Ta izdelek med delovanjem povzroči nastanek elektromagnetnega polja. To polje lahko pod določenimi pogoji učinkuje na delovanje aktivnih ali pasivnih medicinskih vsadkov. Da je izključena nevarnost v primerih, ki bi lahko privedli do težkih ali smrtnih telesnih poškodb, naj se osebe z medicinskim vsadkom pred uporabo tega izdelka posvetujejo s svojim zdravnikom in proizvajalcem vsadka.

**NEVARNOST! Nevarnost zadušitve!**

Manjše dele je mogoče preprosto pogoltniti. Zaradi plastičnih vrečk obstaja nevarnost zadušitve majhnih otrok. Majhni otroci naj se vam med sestavljanjem ne približujejo.

2. FUNKCIJA

Ventil za zalivanje:

GARDENA ventil za zalivanje 9 V Bluetooth® se konfigurira v **aplikaciji GARDENA Bluetooth®** in obsega ventil ter krmilni del.

Ventil za zalivanje samodejno prevzame zalivanje v skladu z izdelanim programom in se tako lahko uporablja tudi med dopustom.

Upravljalni elementi/prikazi [slika F1]:

① LED za povezavo:

Utripa modro 3 min.:

Pri povezovanju

Sveti modro 10 sek.:

Povezava uspešna

② LED-prikaz baterije:

Sveti zeleno:

kapaciteta do 1 leta

Sveti rumeno

kapaciteta za najm. 4 tedne

Utripa rdeče:

kapaciteta za najv. 4 tedne

Sveti rdeče:

baterija je prazna, ventil se ne odpre več, odprt ventil se varno zapre.

Prikaz baterije se ponastavi zaradi zamenjave baterije.

③ LED za aktivno zalivanje:

Sveti zeleno 10 sekund.

④ Tipka (Man.) Ročno:

S preprostim pritiskom **tipke Man.** aktivirate poizvedbo o statusu, stanje baterije pa se prikaže za 10 sekund.

Z drugim pritiskom se aktivira ročno zalivanje.

3. ZAGON

Upravljanje z aplikacijo GARDENA Bluetooth®:

Z brezplačno **aplikacijo GARDENA Bluetooth®** lahko kadar koli upravljate **GARDENA ventil za zalivanje Bluetooth®**. Prenesete jo lahko v spletni trgovini Apple App Store ali Google Play Store.

Nastavitve ventila za zalivanje:

- Po časovnem načrtu v aplikaciji Bluetooth®: začetek, trajanje, dnevi zalivanja
- Po potrebi v aplikaciji Bluetooth®: začetek in konec
- Po potrebi na ventilu za zalivanje: začetek in konec

Vstavljanje baterije [slika I1]:

Baterija ni del obsega dobave.

Obdobje delovanja obsega pribl. 1 leto. Odvisno od zunanje temperature in pogostosti prenosov se obdobje delovanja lahko razlikuje.

1. Povlecite krmilni del z ventila.
2. Vstavite baterijo ⑧ v predalček za baterije ⑤.
(Pri tem upoštevajte polarnost +/-.)
LED povezave utripa.
3. Krmilni del znova potisnite na ventil.

Namestitev okrova ventila [slika I2/I3/I4]:

Če se ventil za zalivanje vgradi podzemno, ga je treba namestiti v trdnem in proti hoji odpornem okrovu ⑥ (ventilski posodi/ventilskem kanalu). **Npr. GARDENA art.-št. 1254/1255/1290/1292.**

1. Izdelajte načrt polaganja. Dodatne informacije najdete v brošuri GARDENA „Samodejno zalivanje“.
2. Pri podzemni namestitvi: podložite okrov ventila ⑥ za drenažo z oblogo iz grobega proda ⑦.
3. Vgradite zgornji rob okrova ventil na enaki ravni, kot je ruša.

Na ta način so izključene poškodbe pri košnji trave.

Namestitev ventilov za zalivanje v GARDENA ventilsko posodo V1 in V3 je opisana v ustreznih navodilih za uporabo.

Namestitev ventila za zalivanje brez ventilske posode [slika I5]:



POZOR! Smer pretoka!

→ Za pravilno delovanje pri nameščanju ventila za zalivanje ⑧ pazite na smer pretoka (puščice).

1. Zatesnite vijačne spoje z **GARDENA tesnilnim PTFE-trakom art.-št. 7219.**

Priključitev GARDENA polagalnih cevi ⑨ (2700/2701/2718) ali tujih izdelkov:

2. Privijte **GARDENA fitinge ⑩ art.-št. 2763** v ventil za zalivanje ⑧.
3. Priključite **GARDENA polagalne cevi ⑨** ali tuje izdelke (25 mm).

Priključitev senzorja vlažnosti tal (opcijsko) [slika I6]:

Poleg časovno odvisnega krmiljenja dodatno obstaja tudi možnost vključitve vlažnosti tal.

Pri zadostni vlažnosti tal se zalivanje prekine ali preskoči.

1. Namestite senzor vlažnosti tal ⑪ na območje zalivanja.
2. Vtaknite vtič ⑫ v priključek senzorja v krmilnem delu ⑧.

Običajna namestitev [slika I7]:

Pri uporabi izdelkov **art.-št. 2750/2751/2752/2753/2755** je s puščico označeni mesti potrebno zatesniti s tesnilnim trakom (**npr. art.-št. 7219**).

4. UPORABA

Nastavitev krmiljenja ventilov [slika O1]:

Popolnoma avtomatsko krmiljenje:

Načrtno zalivanje z aplikacijo **GARDENA Bluetooth® App**.

Avtomatsko odprti ventil je mogoče ročno zapreti s **tipko Man.** na ventilu ali v aplikaciji.

→ Prestavite izbirno ročico ⑬ na **AUTO/OFF**.

Ročno krmiljenje:

Trajen pretok vode, neodvisen od časovnega krmiljenja.

→ Prestavite izbirno ročico ⑬ na **ON**.

Ponovna vzpostavitev tovarniških nastavitev [slika F1/I1]:

Krmilni del 9 V Bluetooth® se ponastavi nazaj na tovarniške nastavitve.

1. Odstranite baterijo ⑧.
2. Držite pritisnjeno **tipko Man.** ④ in vstavite baterijo ⑧ v predalček za baterije ⑤.
(Pri tem upoštevajte polarnost +/-.)
3. Držite **tipko Man.** ④ pritisnjeno še 10 sekund.
Čez pribl. 10 sekund se znova vzpostavi tovarniško stanje in utripa LED povezave.

5. VZDRŽEVANJE

Čiščenje ventila za zalivanje:



NEVARNOST! Telesne poškodbe!

Nevarnost telesnih poškodb in tveganje poškodbe izdelka.

→ Izdelka ne čistite z vodo ali vodnim curkom (še posebej ne z vodnim curkom pod visokim tlakom).

→ Čiščenja ne izvajajte s kemikalijami, vključno z bencinom ali topili. Nekatera lahko uničijo pomembne dele iz umetne snovi.

→ Očistite ventil za zalivanje z mehko, vlažno krpo.

6. SHRANJEVANJE

Konec uporabe:

Izdelek mora biti shranjen zunaj dosega otrok.

Ventil za zalivanje je predviden za zunanje področje in je samo pogojno zaščiten pred zmrzaljo. Absolutno zaščito pred zmrzaljo dosežete z demontažo ventilov pred začetkom zmrzali. Druga možnost je izpraznitev cevovodnega sistema pred in za ventilom za zalivanje.

1. Odstranite baterijo, da jo obvarujete (glejte pod 3. ZAGON).
2. Shranite ventil za zalivanje na suhem, zaprtem mestu brez nevarnosti zmrzali.

Praznjenje cevovodnega sistema:

Praznjenje cevovodnega sistema PRED ventilom:

1. Zaprite pipo in ločite povezovalno gibko cev med vodno pipo in **GARDENA priključno dozo art.-št. 2722/2795**.
Tako lahko doteka zrak.
2. Pri neposrednem priključku naprave za zalivanje na hišno vodovono omrežje prekinite dovod vode in odprite pipo za odstranjevanje vode v hišni vodovodni napeljavi.
3. Prestavite izbirne ročice  za vse ventile na položaj **ON**.
4. Pri uporabi GARDENA ventilske posode V3 odprite integrirani pokrovček za odstranjevanje vode.

Praznjenje cevovodnega sistema ZA ventilom:

Pogoj: Ventil za odvodnjavanje je vgrajen globlje ali enako globoko kot ventil za zalivanje.

- Namestite **GARDENA ventil z odstranjevanje vode art.-št. 2760** neposredno za ventilom.
Naprava se samodejno izprazni skozi GARDENA ventil za odstranjevanje vode.



POZOR!

Če nobeden od teh dveh pogojev ni izpolnjen, je treba ustrezni ventil demontirati in ga shraniti zaščitenega pred zmrzaljo.

Odstranitev:

(v skladu z Dir. 2012/19/EU)



Izdelka ne smete odstraniti v običajne gospodinjске odpadke. Odstraniti ga je treba v skladu z veljavnimi lokalnimi predpisi o varstvu okolja.

POMEMBNO!

- Izdelek odstranite pri svojem krajevnem zbirališču odpadkov za recikliranje.

Odstranitev baterije:

Baterijo je dovoljeno odstraniti med odpadke samo v izpraznjenem stanju.

POMEMBNO!

→ Odstranite baterijo pri ali s pomočjo svojega krajevnega zbirališča odpadkov za recikliranje.

7. ODPRAVLJANJE NAPAK

V primeru motenj na tem naslovu najdete FAQ (pogosta vprašanja in odgovore):

www.gardena.com/de/bluetooth/faq

Težava	Mogoč vzrok	Pomoč
Ni LED-prikaza	Baterija je vstavljena napačno.	→ Upoštevajte položaj polov (+/-).
	Baterija je povsem prazna.	→ Vstavite novo baterijo.
Ventil za zalivanje se ne odpre, ni pretoka vode	Dovod vode je prekinjen.	→ Odprite dovod vode.
	Krmilni del ni pravilno povezan z ventilom za zalivanje.	→ Povežite krmilni del pravilno z ventilom za zalivanje.
Ventil za zalivanje se ne zapre, neprekinjen pretok vode	Ventil za zalivanje je vgrajen v nasprotni smeri pretoka.	→ Ventil za zalivanje zavrtite (upoštevajte smer pretoka).
	Izbirna ročica ⑨ je na položaju ON .	→ Prestavite izbirno ročico ⑨ na AUTO/OFF .



NAPOTEK: V primeru drugih napak se obrnite na svoje GARDENA servisno središče. Popravila smejo izvajati samo GARDENA servisna središča ter specializirani trgovci, pooblaščen od podjetja GARDENA.

8. TEHNIČNI PODATKI

Ventil za zalivanje Bluetooth®	Enota	Vrednost (art.-št. 1285)
Napetost	V (DC)	9
Interni SRD (radijske antene za kratke razdalje)		
Frekvenčno področje	GHz	2,402 – 2,480
Maksimalna oddajna moč	mW	10
Doseg radijskih valov na prostem zvočnem polju (pribl.)	m	5
Min./maks. obratovalni tlak	bar	0,5 / 12
Pretočni medij		čista sladka voda
Maks. temperatura medija	°C	40
Baterija za uporabo		1 x 9 V alkalno-manganska (alkalna) tipa IEC 6LR61
Trajanje uporabe baterije (pribl.)	a	1

EU-izjava o skladnosti

Podjetje GARDENA Manufacturing GmbH izjavlja, da tip radijske naprave (art.-št. 1285) ustreza Direktivi 2014/53/EU. Celotno besedilo EU-izjave o skladnosti je na voljo na naslednjem spletnem naslovu:

<http://www.gardena.com/int/support/safety-regulations>

9. PRIBOR

GARDENA Senzor vlažnosti tal

Za zalivanje v odvisnosti od vlažnosti tal.

art.-št. 1867

10. SERVISNA SLUŽBA/GARANCIJA

Servisna služba:

Obrnite se na naslov na hrbtni strani.

Garancijska izjava:

Garancijo proizvajalca je mogoče prebrati na:

www.gardena.com/warranty ali na telefonski št. +49731 4903773

Ta garancija proizvajalca je omejena na dobavo nadomestnih delov in popravilo v skladu z navedenimi pogoji. Drugih zahtevkov v odnosu do nas kot proizvajalcem ta garancija proizvajalca ne utemeljuje. Ta garancija proizvajalca seveda **ne** vpliva na zakonske in pogodbene jamstvene zahtevke, ki jih je mogoče uveljavljati v odnosu do trgovca/prodajalca. Za to garancijo proizvajalca velja pravo Zvezne republike Nemčije.

Opomba v nogi besedila o blagovnih znamkah

Besedna znamka in logotip Bluetooth® sta registrirani znamki v lasti podjetja Bluetooth SIG, Inc., vsakršna uporaba teh znamk s strani podjetja GARDENA poteka

v okviru licence. Druge znamke in trговska imena pripadajo njihovim lastnikom.

Odgovornost za izdelke

V skladu z nemškimi zakoni o odgovornosti za izdelke, izrecno izjavljajo, da ne sprejemamo nobene odgovornosti za škodo, ki jo povzročijo naši izdelki, če teh niso ustrezno

popravili GARDENINI odobreni servisni partnerji ali pri tem niso bili uporabljeni originalni GARDENINI nadomestni deli ali GARDENINIMI homologiranimi nadomestnimi deli.

Deutschland / Germany

GARDENA Manufacturing GmbH
Central Service
Hans-Lorenser-Straße 40
D-89079 Ulm
Produktfragen: (+49) 731 490-123
Reparaturen: (+49) 731 490-290
service@gardena.com
http://www.gardena.com

Albania

KRAFT SHPK
Autostrada Tirane-Durrës
Km 7
1051 Tirane

Argentina

ROBERTO C. RUMBO S.R.L.
Predio Norlog
Lote 7
Benavidez, ZC: 1621
Buenos Aires
ventas@rumbosrl.com.ar

Australia

Husqvarna Australia Pty. Ltd.
Locked Bag 5
Central Coast BC
NSW 2252
Phone: (+61) (0) 2 4352 7400
customer.service@
husqvarna.com.au

Austria / Österreich

Husqvarna Austria GmbH
Industriezeile 36
4010 Linz
Tel.: (+43) 732 77 01 01-485
service.gardena@
husqvarnagroup.com

Azerbaijan

Firm Progress
a. Aliyev Str. 26A
1052 Baku

Belarus

Private Enterprise
"Master Garden"
Minsk
Sharangovich str., 7a
Phone: (+375) 17 257-00-33
Mob.: (+375) 29 676-16-09
mg@mastergarden.by

Belgium

Husqvarna Belgium nv
Gardena Division
Leuvensesteenweg 542
Planet II E
1930 Zaventem
België

Bosnia / Herzegovina

SILK TRADE d.o.o.
Industrijska zona Bukva bb
74260 Tešanj

Brazil

Husqvarna do Brasil Ltda
Av. Francisco Matarazzo,
1400 – 19ª andar
São Paulo – SP
CEP: 05001-903
Tel: 0800-112252
marketing.br.husqvarna@
husqvarna.com.br

Bulgaria

AGROLAND България АД
бул. 8 Декември, № 13
Офис 5
1700 Студентски град
София
Tel.: (+359) 2466 6910
info@agroland.eu

Canada / USA

GARDENA Canada Ltd.
100 Summerlea Road
Brampton, Ontario L6T 4X3
Phone: (+1) 905 792 93 30
info@gardenacanada.com

Chile

REPRESENTACIONES
JCE S.A.
Av. Del Valle Norte 857,
Piso 4
Santiago RM
Phone: (+56) 21 244142560
contacto@jce.cl

China

Husqvarna (Shanghai)
Management Co., Ltd.
富世华 (上海) 管理有限公司
3F, Benq Square B,
No207, Song Hong Rd.,
Chang Ning District,
Shanghai, PRC. 200335
上海市长宁区淞虹路207号明
基广场B座3楼, 邮编: 200335

Colombia

Husqvarna Colombia S.A.
Calle 18 No. 68 D-31, zona
Industrial de Montevideo
Bogotá, Cundinamarca
Tel. 571 2922700 ext. 105
jairo.salazar@husqvarna.com.co

Costa Rica

Compania Exim
Euroiberamericana S.A.
Los Colegios, Moravia,
200 metros al Sur del Colegio
Saint Francis – San José
Phone: (+506) 297 68 83
exim_euro@racsa.co.cr

Croatia

Husqvarna Austria GmbH
Industriezeile 36
4010 Linz
Tel.: (+43) 732 77 01 01-485
service.gardena@
husqvarnagroup.com

Cyprus

Med Marketing
17 Digeni Akrita Ave
P.O. Box 27017
1641 Nicosia

Czech Republic

Husqvarna Česko s.r.o.
Türkova 2319/5b
149 00 Praha 4 – Chodov
Bezplatná infolinka :
800 100 425
servis@cz.husqvarna.com

Denmark

GARDENA DANMARK
Lejrevej 19, st.
3500 Værløse
Tlf.: (+45) 70 26 47 70
husqvarna@husqvarna.dk
www.gardena.com / dk

Dominican Republic

BOSQUESA, S.R.L
Carretera Santiago Licey
Km. 5 ½
Esquina Copal II.
Santiago
Dominican Republic
Phone: (+809) 736-0333
joserbosquesa@claro.net.do

Ecuador

Husqvarna Ecuador S.A.
Arupos E1-181 y 10 de
Agosto Quito, Pichincha
Tel. (+593) 22800739
francisco.jacome@
husqvarna.com.ec

Estonia

Husqvarna Eesti OÜ
Valdeku 132
EE-11216 Tallinn
info@gardena.ee

Finland

Oy Husqvarna Ab
Gardena Division
Lautatarhankatu 8 B / PL 3
00581 HELSINKI
www.gardena.fi

France

Husqvarna France
9/11 Allée des pierres mayettes
92635 Gennevilliers Cedex
France
http://www.gardena.com/ fr
N° AZUR: 0 810 00 78 23
(Prix d'un appel local)

Georgia

Transporter LLC
113b Beldashvili street
0159 Tbilisi, Georgia

Great Britain

Husqvarna UK Ltd
Preston Road
Aycliffe Industrial Park
Newton Aycliffe
County Durham
DL5 6UP
info.gardena@husqvarna.co.uk

Greece

Π.ΠΑΠΑΔΟΠΟΥΛΟΣ ΑΕΒΕ
Λεωφ. Αθηνών 92
Αθήνα
T.K.104 42
Ελλάδα
Τηλ. (+30) 210 5193100
info@papadopoulos.com.gr

Hungary

Husqvarna Magyarországi Kft.
Ezred u. 1-3
1044 Budapest
Telefon: (+36) 1 251-4161
vevoszolgalat.husqvarna@
husqvarna.hu

Iceland

BYKO ehf.
Bildshófa 20
110 Reykjavik

Ireland

Husqvarna UK Ltd
Preston Road
Aycliffe Industrial Park
Newton Aycliffe
County Durham
DL5 6UP
info.gardena@husqvarna.co.uk

Italy

Husqvarna Italia S.p.A.
Via Santa Vecchia 15
23868 VALMADRERA (LC)
Phone: (+39) 0341.203.111
assistenza.italia@it.husqvarna.com

Japan
Husqvarna Zenoah Co., Ltd.
1-9 Minamidai
Kawagoe
350-1165 Saitama
gardena-jp@husqvarnagroup.com

Kazakhstan
LAMED Ltd.
155/1, Tazhibayevoi Str.
050060 Almaty
IP Schmidt
Abayavenue 3B
110 005 Kostanay

Korea
Kyung Jin Trading CO.,LTD.
107-4, SunDuk Bid.,
YangJae-dong,
Secho-gu,
Seoul, (zipcode: 137-891)
Phone: (+82) (0)2 574-6300

Latvia
Husqvarna Latvija SIA
Ulbrokas 19A
LV-1021 Riga
info@gardena.lv

Lithuania
UAB Husqvarna Lietuva
Ateities pl. 77C
LT-52104 Kaunas
info@gardena.lt

Luxembourg
Magasins Jules Neuberg
39, rue Jacques Stas
Luxembourg-Gasperich 2549
Case Postale No. 12
Luxembourg 2010
Phone: (+352) 40 14 01
api@neuberg.lu

Mexico
AFOSA
Av. Lopez Mateos Sur # 5019
Col. La Calma 45070
Zapopan, Jalisco, Mexico
Phone: (+52) 33 3818-3434
icornejo@afosa.com.mx

Moldova
Convel S.R.L.
290A Muncesti Str.
2002 Chisinau

Netherlands
Husqvarna Nederland B.V.
GARDENA Division
Postbus 50131
1305 AC ALMERE
Phone: (+31) 36 521 00 10
info@gardena.nl

Neth. Antilles
Jonka Enterprises N.V.
Sta. Rosa Weg 196
P.O. Box 8200
Curaçao
Phone: (+599) 9 767 66 55
pgm@jonka.com

New Zealand
Husqvarna New Zealand Ltd.
PO Box 76-437
Manukau City 2241
Phone: (+64) (0) 9 9202410
support.nz@husqvarna.co.nz

Norway
Husqvarna Norge AS
Gardena Division
Trøskenveien 36
1708 Sarpsborg
info@gardena.no

Peru
Husqvarna Perú S.A.
Jr. Ramón Cárcamo 710
Lima 1
Tel: (+51) 1 3320400 ext. 416
juan.remuzgo@husqvarna.com

Poland
Husqvarna Poland Spółka z o.o.
ul. Wysockiego 15 b
03-371 Warszawa
Phone: (+48) 22 330 96 00
gardena@husqvarna.com.pl

Portugal
Husqvarna Portugal, SA
Lagoa - Albarraque
2635 - 595 Rio de Mouro
Tel.: (+351) 21 922 85 30
Fax : (+351) 21 922 85 36
info@gardena.pt

Romania
Madex International Srl
Soseaua Odaiei 117 - 123,
RO 013603 Bucuresti, S1
Phone: (+40) 21 352.76.03
madex@ines.ro

Russia / Россия
000 „Хускварна“
141400, Московская обл.,
г. Химки,
улица Ленинградская,
владение 39, стр.6
Бизнес Центр
„Химки Бизнес Парк“,
помещение 0B02_04
http://www.gardena.ru

Serbia
Domel d.o.o.
Autoput za Novi Sad bb
11273 Belgrade
Phone: (+381) 1 18 48 88 12
miroslav.jejina@domel.rs

Singapore
Hy-Ray PRIVATE LIMITED
40 Jalan Pemimpin
#02-08 Tat Ann Building
Singapore 577185
Phone: (+65) 6253 2277
shiyang@hyray.com.sg

Slovak Republic
Husqvarna Česko s.r.o.
Türkova 2319/5b
149 00 Praha 4 – Chodov
Bezplatná infolinka:
800 154 044
servis@sk.husqvarna.com

Slovenia
Husqvarna Austria GmbH
Industriezeile 36
4010 Linz
Tel. : (+43) 732 77 01 01-485
service.gardena@husqvarnagroup.com

South Africa
Husqvarna
South Africa (Pty) Ltd
Postnet Suite 250
Private Bag X6,
Cascades, 3202
South Africa
Phone: (+27) 33 846 9700
info@gardena.co.za

Spain
Husqvarna España S.A.
Calle de Rivas nº 10
28052 Madrid
Phone: (+34) 91 708 05 00
atencioncliente@gardena.es

Suriname
Deto Handelmaatschappij N.V.
Kernkampweg 72-74
P.O.Box: 12782
Paramaribo – Suriname
South America
Phone: (+597) 438050
www.deto.sr

Sweden
Husqvarna AB/GARDENA Sverige
Drottninggatan 2
561 82 Huskvarna
Sverige

Switzerland / Schweiz
Husqvarna Schweiz AG
Consumer Products
Industriestrasse 10
5506 Mägenwil
Phone: (+ 41) (0) 62 887 37 90
info@gardena.ch

Turkey
Dost Bahçe Diş Ticaret
Mümesililik A.Ş
Yunus Mah. Adil Sok. No: 3
İc Kapi No: 1 Kartal
34873 İstanbul
Phone: (+90) 216 38 93 939
info@dostbahce.com.tr

Ukraine / Україна
ТОВ «Хускварна Україна»
вул. Васильківська, 34,
офіс 204-г
03022, м. Київ
Тел. (+38) 0 800 504 804
info@gardena.ua

Uruguay
FELI SA
Entre Rios 1083 CP 11800
Montevideo – Uruguay
Tel : (+598) 22 03 18 44
info@felisa.com.uy

Venezuela
Corporación Casa y Jardín C.A.
Av. Caroní, Edif. Trezmen, PB.
Colinas de Bello Monte.
1050 Caracas.
Tel : (+58) 212 992 33 22
info@casayjardin.net.ve

1285-20.960.01/0221
© GARDENA Manufacturing GmbH
D-89079 Ulm
http://www.gardena.com