**BLi-18/36****Art. 9865****BLi-18/54****Art. 9866****DE Betriebsanleitung**  
System-Akku**EN Operator's Manual**  
System Battery**FR Mode d'emploi**  
Batterie du système**NL Gebruiksaanwijzing**  
Systeemaccu**SV Bruksanvisning**  
Systembatteri**DA Brugsanvisning**  
Systembatteri**FI Käyttöohje**  
Järjestelmäakku**NO Bruksanvisning**  
Systembatteri**IT Istruzioni per l'uso**  
Batteria di sistema**ES Instrucciones de empleo**  
Batería del sistema**PT Manual de instruções**  
Bateria do sistema**PL Instrukcja obsługi**  
Akumulator systemowy**HU Használati utasítás**  
Rendszerakkumulátor**CS Návod k obsluze**  
Systémová baterie**SK Návod na obsluhu**  
Systémový akumulátor**EL Οδηγίες χρήσης**  
Μπαταρία συστήματος**RU Инструкция по эксплуатации**  
Системный аккумулятор**SL Navodilo za uporabo**  
Sistemska baterija**HR Uputa za upotrebu**  
Baterijski sustav**SR/ BS Uputstvo za korisnike**  
Sistemska baterija**UK Інструкція з експлуатації**  
Система акумуляторної батареї**RO Instrucțiuni de utilizare**  
Baterie**TR Kullanma Kılavuzu**  
Sistem aküsü**BG Инструкция за експлоатация**  
Батерия за системата**SQ Manual përdorimi**  
Bateri sistemi**ET Kasutusjuhend**  
Süsteemi aku**LT Naudojimosi instrukcija**  
Sistemos akumuliatorius**LV Lietošanas instrukcija**  
Sistēmas akumulators

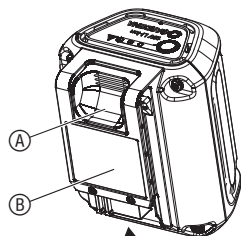

O1

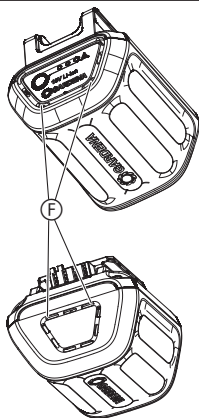

O2



M1

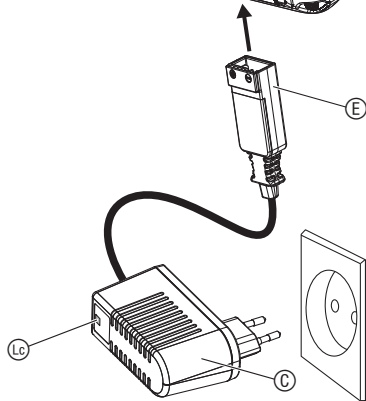

kendskab til denne brugsanvisning, ikke benytte dette batteri. Personer med nedsat psykisk eller mentalt helbred må kun anvende produktet under overvågning eller under instruktion af en ansvarlig person. Der skal føres opsyn med børn for at sikre, at de ikke leger med produktet. Du må aldrig bruge produktet, når du er træt, syg eller under indflydelse af alkohol, euforiserende stoffer eller medicin.

**Tilsluttet anvendelse:**

**GARDENA Systembatteriet** bruges som energiforsyning til GARDENA's batteridrevne apparater og er beregnet til brug i private haver og kolonihaver.

Produktet er ikke egnet til langtidsbrug.

**1. SIKKERHED**

**Vigtigt!**

Læs brugsanvisningen omhyggeligt, og opbevar den i nærheden til senere brug.

*Symboler på produktet:*



Læs brugsvejledningen.



**FARE! Brandfare! Kortslutning!**

→ Tilslut ikke batteriets kontakter med komponenter i metal.



Udsæt ikke batteriet for regn eller våde omgivelser.

**GARDENA Systembatteri BLi-18/36; BLi-18/54**

Oversættelse af den originale vejledning.

Af sikkerhedsgrunde må børn og unge under 16 år og personer, som ikke er har

## Sikker håndtering af accuen



### FARE! Brandfare!

Under opladningen skal accuen stå på et varmebestandigt underlag, som hverken er brændbart eller ledende.

Accuen må ikke oplades uden opsyn.

Tilslutningskontaktterne må ikke kortsluttes.

Batteriopladeren og accuen må ikke komme i nærheden af ætsende, brændbare og letantændelige genstande.

Batteriopladeren og accuen må ikke dækkes til under opladningen.

Afbryd straks strømmen til batteriopladeren i tilfælde af røgdannelse eller brand.

Brug kun GARDENA accuer til GARDENA accu-produktet. GARDENA påtager sig ikke ansvaret for accuer fra andre producenter. Disse kan udløse en brand- og eksplosionsfare, i tilfælde af at de har en lavere kvalitet!

Brug ikke GARDENA batteriopladeren til at oplade eksterne accuer, da GARDENA ikke kan garantere kompatibiliteten, og da der også her kan være en brand- og eksplosionsfare.

Du må ikke genoplade almindelige batterier.



### FARE! Eksplosionsfare!

Beskyt accuen mod varme og ild. Læg ikke accuerne på varmeapparater, og udsæt dem ikke for direkte sol i længere tid.

Brug dem ikke i eksplosive miljøer f.eks. i nærheden af antændelige væsker (dampe), antændelige gasser eller støvansamlinger. Ved brug af accuer kan der ske gnistdannelse, hvilket kan antænde blandingerne.

Kontroller accuen inden hver brug. Gennemfør en visuel kontrol af accuen inden hver brug. En defekt accu skal bortskaffes korrekt. Send det ikke med posten. Du finder yderligere informationer hos din affaldshåndteringsvirksomhed.

Brug ikke accuen som strømkilde til andre produkter. Der er fare for kvæstelser. Brug udelukkende accuer til de beregnede GARDENA produkter.

Accuen må kun oplades og anvendes ved omgivelsestemperaturer mellem 0 °C og 40 °C. Lad accuen afkøle efter længere tids brug.

Kontroller ladekablet regelmæssigt for tegn på skader og aldring (porøsitet). Brug kun kablet, hvis det ikke er defekt.

Opbevar og transportér under ingen omstændigheder accuen ved temperaturer over 45 °C eller i direkte sol. Det bedste er at opbevare accuen ved temperaturer under 25 °C, så selvafladningen er så lille som mulig.

Udsæt ikke accuen for hverken regn, vand (neddykning) eller fugt.

Hold accuen ren, specielt ventilationslidserne.

Hvis accuen ikke bliver brugt i længere tid (om vinteren), skal den oplades helt, for at undgå at den bliver fuldt afladet.

Opbevar ikke accuen i et produkt for at undgå selvafladning, misbrug og uheld.

Opbevar ikke accuen i rum, hvor der kan ske elektrostatisk udladning.

## Elektrisk sikkerhed



### FARE! Hjertestop!

Produktet opretter et elektromagnetisk felt under driften. Dette felt kan under bestemte betingelser have indflydelse på funktionen af aktive eller passive medicinske implantater. For at udelukke livsfarlige situationer, der kan medføre alvorlige kvæstelser med døden til følge, bør personer med et medicinsk implantat sætte sig i forbindelse med en læge eller implantatets producent, inden dette produkt anvendes.

## Personlig sikkerhed



### FARE! Fare for kvælning!

Små dele kan nemt sluges. Der er risiko for, at små børn kan blive kvalt i polyposen. Hold små børn på afstand under monteringen.

## 2. BETJENING

Oplad accuen [fig. 01/02]:







### BEMÆRK!

Overspænding skader den genopladelige accu og accuopladeren.

→ Vær opmærksom på at bruge den rigtige netspænding.





Inden første anvendelse skal accuen være helt ladet op.

Lithium-ion accuen kan oplades i enhver opladningstilstand, og opladningen kan til enhver tid afbrydes, uden at accuen ødelægges (ingen memory-effekt).

1. Tryk på oplåsningsknappen , og tag akkuen  ud af akkuholderen i akku-produktet.
2. Tilslut accuopladeren  til en stikdåse.
3. Tilslut accuopladerens kabel  til den genopladelige accu .









Når opladningskontrollampen  på opladeren blinker grøn, oplades accuen.

Hvis opladningskontrollampe-indikatoren  på batteriopladeren lyser permanent grønt, er accuen ladet helt op (opladningstid, se 6. TEKNISKE DATA).

- Kontroller ind imellem hvordan opladningen skrider frem.
- Når accuen  er opladet helt, trækkes accuens stik  ud af opladeren .
- Træk opladerens stik  ud af stikdåsen.



**Accu-opladningsindikator [fig. O1]:**

**Accu-opladningsindikator under opladning:**

|                   |  |
|-------------------|--|
| 100 % opladet     |   og  lyser (i 60 sek.) |
| 66 – 99 % opladet |  og  lyser,  blinker    |
| 33 – 65 % opladet |  lyser,  blinker   |
| 0 – 32 % opladet  |  blinker  |

**Accu-opladningsindikator under drift:**

→ Tryk på knap  på accuen.  
Accu-status vises i 5 sekunder.

|                   |  |
|-------------------|--|
| 66 – 99 % opladet |   og  lyser |
| 33 – 65 % opladet |  og  lyser   |
| 1 – 32 % opladet  |  lyser  |
| 0 % opladet       |  blinker  |

Hvis LED-lampen  blinker, skal akkuen oplades.

### 3. VEDLIGEHOLDELSE

**Rengøring af accu [fig. M1]:**



**FARE! Legemsbeskadigelse!**

Fare for kvæstelser og risiko for beskadigelse af produktet.

→ Produktet må ikke rengøres med vand eller med en vandstråle (især ikke under højtryk).

→ Må ikke renses med kemikalier samt benzin eller opløsningsmidler.  
Nogle af disse kan ødelægge vigtige kunststofdele.

Ventilationsslidserne skal altid være rene.

Sørg for, at den genopladelige accu og accuopladerens overflader og kontakter altid er rene og tørre, før du tilslutter accuopladeren.

Brug ikke flydende vand.

→ Rengør ventilationsslidserne , kontakterne og kunststofdelene med en blød og tør klud.

### 4. OPBEVARING

**Afbrydelse af brugen:**

**Produktet skal opbevares utilgængeligt for børn.**

- Oplad accuen.
- Rengør akkuen (se 3. VEDLIGEHOLDELSE).
- Opbevar akkuen på et tørt, lukket og frostsikkert sted.

**Bortskaffelse af accuerne:**



GARDENA accuen har lithium-ion-celler, som ikke må bortskaffes i normalt Li-ion husholdningsaffald, når de ikke kan bruges mere.



**Vigtigt!**

Bring accuen hen til en miljøstation i nærheden.

- Aflad lithium-ion-cellerne helt (henvend dig til din GARDENA service).
- Sikr lithium-ion-cellerne kontakter mod kortslutning.
- Bortskaf lithium-ion-cellerne korrekt.

### 5. FEJLAFHJÆLPNING

**Fejl-LED-lampens fejlmeddelelser  [fig. O1/O2]:**

| Problem   | Mulig årsag  | Afhjælpning  |
|---|--|--|
| Fejl-LED'en  på accuen blinker                   | Accu er overbelastet.                                  | → Lad akkuen afkøle, og genstart akku-produktet.   |
|   | Underspænding.   | → Oplad accuen.  |
|   | Accuens temperatur ligger udenfor det tilladte område. | → Brug den genopladelige accu ved omgivende temperaturer imellem 0 °C og 40 °C.                                |
| Fejl-LED'en  på accuen lyser                     | Accufejl/ accu defekt.                                 | → Hvis accuen ikke kan „resettes“ ved at tilslutte den til batteriopladeren, skal du kontakte GARDENA Service. |
| Opladningskontrollampen  på opladeren lyser ikke | Opladeren eller ladekablet er ikke sat rigtigt til.    | → Tilslut opladeren og ladekablet rigtigt.   |

| Problem   | Mulig årsag  | Afhjælpning   |
|---|--|---|
| <b>Opladningskontrollampen på opladeren blinker rød</b>  | Accuens temperatur ligger udenfor det tilladte område. | → Brug den genopladelige accu ved omgivende temperaturer imellem 0 °C og 40 °C. |



**BEM/ERK: Henvend dig til dit GARDENA Servicecenter i tilfælde af andre fejl. Reparationer må kun udføres af GARDENA Servicecentrene eller af forhandlere, som er autoriseret af GARDENA.**

## 6. TEKNISKE DATA

| Systembatteri BLi-18                   | Enhed  | Værdi (Varenr. 9865) | Værdi (Varenr. 9866) |
|--|--------|----------------------|----------------------|
| Accuspænding                           | V (DC) | 18                   | 18                   |
| Accukapacitet                          | Ah     | 2,0                  | 3,0                  |
| Antal celler (li-ion)                  |        | 5                    | 5                    |
| Accuens opladningstid 80% / 100% (ca.) | h      | 2 / 2,5              | 3 / 4                |

Egnet GARDENA accu-oplader 18 V: Varenr. 8832/8833

## 7. TILBEHØR

|  |   |                     |
|--|---|---------------------|
| <b>GARDENA Accuoplader 18 V</b>        | Til opladning af GARDENA's genopladelige accu BLi-18. | <b>Varenr. 8833</b> |
| <b>GARDENA Accu-hurtigoplader 18 V</b> | Til hurtig opladning af GARDENA accuen BLi-18.        | <b>Varenr. 8832</b> |

## 8. SERVICE / GARANTI

### Service:

Kontakt venligst adressen på bagsiden.

### Garantierklæring:

I tilfælde af et garantikrav pålægges du ikke nogen gebyrer for de leverede tjenester. GARDENA Manufacturing GmbH giver 2 års garanti fra det første køb hos forhandleren for alle originale og nye GARDENA produkter, hvis produkterne udelukkende er brugt privat. Denne producentgaranti gælder ikke for produkter, som er købt på et andenhåndsmarked. Denne garanti omfatter alle væsentlige mangler på produktet, som skyldes materiale- eller fabrikationsfejl. Denne garanti opfyldes ved at levere et fuldt funktionelt erstatningsprodukt eller ved reparation af de defekte produkt sendes til os gratis. Vi forbeholder os ret til at vælge mellem disse muligheder. Denne service er underlagt følgende bestemmelser:

- Produktet blev brugt til sin tilsigtede anvendelse i henhold til anbefalingerne i betjeningsvejledningen.
- Hverken køberen eller en tredjemand har forsøgt at åbne eller reparere produktet.
- Vedrørende driften blev der kun brugt originale GARDENA reservedele og sliddele.
- Forelæggelse af købsdokumentationen.

Normal slitage på dele og komponenter (eksempelvis på knive, knivfastgørelsesdele, turbiner, lamper, kile- og tandrem, hjul, luftfiltre, tændrør), optiske forandringer, samt slid- og forbrugsdele dækkes ikke af garantien.

Denne producentgaranti er begrænset til reserveleverance og reparation efter de nævnte betingelser. Andre krav over for os som producent, for eksempel om skadeserstatning, begrundes ikke i producentgarantien. Denne producentgaranti berører naturligvis **ikke** de eksisterende juridiske og kontraktmæssige krav over for forhandleren/sælgeren.

Producentgarantien er omfattet af Forbundsrepublikkens Tysklands lovgivning.

I tilfælde af garanti bedes du sende det defekte produkt retur sammen med en kopi af kassebonen og en beskrivelse af fejlen. Send det tilstrækkelig frankeret til GARDENA serviceadresse.

|  |   |
|--|---|
| <p><b>FR Responsabilité</b><br/>Conformément à la loi relative à la responsabilité du fait des produits défectueux, nous déclarons expressément par la présente que nous déclinons toute responsabilité pour les dommages résultant de nos produits, si lesdits produits n'ont pas été correctement réparés par un partenaire d'entretien agréé GARDENA ou si des pièces d'origine GARDENA ou des pièces agrées GARDENA n'ont pas été utilisées.</p> | <p><b>IT Responsabilità del prodotto</b><br/>In conformità con la Legge tedesca sulla responsabilità del prodotto, con la presente dichiariamo espressamente che decliniamo qualsiasi responsabilità per danni causati dai nostri prodotti qualora non siano stati correttamente riparati presso un partner di assistenza approvato GARDENA o laddove non siano stati utilizzati ricambi originali o autorizzati GARDENA.</p>   |
| <p><b>NL Productaansprakelijkheid</b><br/>Conform de Duitse wet inzake productaansprakelijkheid verklaren wij hierbij uitdrukkelijk dat wij geen aansprakelijkheid aanvaarden voor schade ontstaan uit onze producten waarbij deze producten niet zijn gerepareerd door een GARDENA-erkende servicepartner of waarbij geen originele GARDENA-onderdelen of onderdelen die door GARDENA zijn goedgekeurd zijn gebruikt.</p>                           | <p><b>ES Responsabilidad sobre el producto</b><br/>De acuerdo con la Ley de responsabilidad sobre productos alemana, por la presente declaramos expresamente que no aceptamos ningún tipo de responsabilidad por los daños ocasionados por nuestros productos si dichos productos no han sido reparados por un socio de mantenimiento aprobado por GARDENA o si no se han utilizado piezas originales GARDENA o piezas autorizadas por GARDENA.</p>                                   |
| <p><b>SV Produktansvar</b><br/>I enlighet med tyska produktansvarslagar förklarar vi härmed uttryckligen att vi inte åtar oss något ansvar för skador som orsakas av våra produkter där produkterna inte har genomgått korrekt reparation från en GARDENA-godkänd servicepartner eller där originaldelar från GARDENA eller delar godkända av GARDENA inte använts.</p>  | <p><b>PT Responsabilidade pelo produto</b><br/>De acordo com a lei alemã de responsabilidade pelo produto, declaramos que não nos responsabilizamos por danos causados pelos nossos produtos, caso os tais produtos não tenham sido devidamente reparados por um parceiro de assistência GARDENA aprovado ou se não tiverem sido utilizadas peças GARDENA originais ou peças autorizadas pela GARDENA.</p>  |
| <p><b>DA Produktansvar</b><br/>I overensstemmelse med den tyske produktansvarslav erklærer vi hermed udtrykkeligt, at vi ikke påtager os noget ansvar for skader på vores produkter, hvis de pågældende produkter ikke er blevet repareret korrekt af en GARDENA-godkendt servicepartner, eller hvor der ikke er brugt originale GARDENA-reservedele eller godkendte reservedele fra GARDENA.</p>  | <p><b>PL Odpowiedzialność za produkt</b><br/>Zgodnie z niemiecką ustawą o odpowiedzialności za produkt, niniejszym wyrażnie oświadczamy, że nie ponosimy żadnej odpowiedzialności za szkody poniesione na skutek użytkowania naszych produktów, w przypadku gdy naprawa tych produktów nie była odpowiednio przeprowadzana przez zatwierdzonego przez firmę GARDENA partnera serwisowego lub nie stosowano oryginalnych części GARDENA albo części autoryzowanych przez tę firmę.</p> |
| <p><b>FI Tuotevastuu</b><br/>Saksan tuotevastuulain mukaisesti emme ole vastuussa laitteiden vaurioista, jos korjauksia ei ole tehnyt GARDENAn hyväksymä huoltoliike tai jos niiden syynä on muiden kuin alkuperäisten GARDENA-varaosien tai GARDENAn hyväksymien varaosien käyttö.</p>  | <p><b>HU Termékszavatosság</b><br/>A németországi termékszavatossági törvénnyel összhangban ezennel nyomatékosan kijelentjük, hogy nem vállalunk felelősséget a termékeinkben keletkezett olyan károkért, amelyek valamely GARDENA által jóváhagyott szervizpartner által nem megfelelően végzett javításból adódnak, vagy amely során nem eredeti GARDENA alkatrészeket vagy a GARDENA által jóváhagyott alkatrészeket használtak fel.</p>   |

|  |   |
|--|---|
| <p><b>CS Odpovědnost za výrobek</b><br/>V souladu s německým zákonem o odpovědnosti za výrobek tímto výslovně prohlašujeme, že nepřijímáme žádnou odpovědnost za poškození vzniklá na našich výrobcích, kdy zmíněné výrobky nebyly řádně opraveny schváleným servisním partnerem GARDENA nebo kdy nebyly použity originální náhradní díly GARDENA nebo náhradní díly autorizované společností GARDENA.</p>                   | <p><b>RO Răspunderea pentru produs</b><br/>În conformitate cu Legea germană privind răspunderea pentru produs, declarăm în mod expres prin prezentul document că nu acceptăm nicio răspundere pentru defecțiunile suferite de produsele noastre atunci când acestea nu au fost reparate în mod corect de un atelier de service partener, aprobat de GARDENA, sau când nu au fost utilizate piese GARDENA originale sau piese autorizate de GARDENA.</p> |
| <p><b>SK Zodpovednosť za produkt</b><br/>V súlade s nemeckými zákonmi predpismi upravujúcimi zodpovednosť za výrobok týmto výslovné prehlasujeme, že nenesieme žiadnu zodpovednosť za škody spôsobené našimi výrobkami, v prípade ktorých neboli náležité opravy vykonané servisným partnerom schváleným spoločnosťou GARDENA alebo neboli použité diely spoločnosti GARDENA alebo diely schválené spoločnosťou GARDENA.</p> | <p><b>BG Отговорност за вреди, причинени от стоки</b><br/>Съгласно германския Закон за отговорността за вреди, причинени от стоки, с настоящото изрично декларираме, че не носим отговорност за щети, причинени от нашите продукти, ако те не са били правилно ремонтирани от одобрен от GARDENA сервиз или ако не са използвани оригинални части на GARDENA или части, одобрени от GARDENA.</p>  |
| <p><b>EL Ευθύνη προϊόντος</b><br/>Σύμφωνα με τον γερμανικό νόμο περί Ευθύνης για τα Προϊόντα, με το παρόν δηλώνουμε ρητώς ότι δεν αποδεχόμαστε καμία ευθύνη για τυχόν ζημιές που προκύπτουν από τα προϊόντα μας εάν αυτά δεν έχουν επισκευαστεί σωστά από κάποιον εγκεκριμένο συνεργάτη επισκευών της GARDENA ή εάν δεν έχουν χρησιμοποιηθεί αυθεντικά εξαρτήματα GARDENA ή εξαρτήματα εγκεκριμένα από την GARDENA.</p>      | <p><b>ET Tootevastutus</b><br/>Vastavalt Saksamaa tootevastutusseadusele deklareerime käesolevaga selgesõnaliselt, et me ei kanna mingisugust vastutust meie toodetest tingitud kahjude eest, kui need tooted ei ole korrektselt parandatud GARDENA heakskiidetud hoolduspartneri poolt või kui parandamisel ei ole kasutatud GARDENA originaalosi või GARDENA volitatud osi.</p>   |
| <p><b>SL Odgovornost proizvajalca</b><br/>V skladu z nemškimi zakoni o odgovornosti za izdelke, izrecno izjavljajo, da ne sprejemamo nobene odgovornosti za škodo, ki jo povzročijo naši izdelki, če teh niso ustrezno popravili GARDENINI odobreni servisni partnerji ali pri tem niso bili uporabljeni originalni GARDENINI nadomestni deli ali GARDENINIMI homologiranimi nadomestnimi deli.</p>                          | <p><b>LT Gaminio patikimumas</b><br/>Mes aiškiai pareiškiamo, kad, atsižvelgiant į Vokietijos gaminių patikimumo įstatymą, neprisimame atsakomybės dėl bet kokios žalos, patirtos dėl mūsų gaminių, jeigu jie buvo netinkamai taisomi arba jų dalys buvo pakeistos neoriginaliomis GARDENA dalimis ar nepatvirtintomis dalimis, arba jeigu remonto darbai buvo atliekami ne GARDENA techninės priežiūros centro specialistų.</p>                        |
| <p><b>HR Pouzdanost proizvoda</b><br/>Sukladno njemačkom zakonu o pouzdanosti proizvoda, ovime izričito izjavljujemo kako ne prihvaćamo nikakvu odgovornost za oštećenja na našim proizvodima nastala uslijed neispravnog popravka od strane servisnog partnera kojeg odobrava GARDENA ili uslijed nekorištenja originalnih GARDENA dijelova ili dijelova koje odobrava GARDENA.</p>   | <p><b>LV Atbildība par produkcijas kvalitāti</b><br/>Saskaņā ar Vācijas likumu par atbildību par produkcijas kvalitāti ar šo mēs paziņojam, ka neuzņemamies atbildību par bojājumiem, kas radušies, lietojot mūsu izstrādājumus, kuru remontu nav veicis uzņēmuma GARDENA apstiprināts apkopes partneris vai kuru remontam netika izmantotas oriģinālās GARDENA detaļas vai detaļas, kuru lietošanu apstiprinājis uzņēmums GARDENA.</p>                 |



|  |   |
|--|---|
| <p><b>DE EU-Konformitätserklärung</b></p> <p>Der Unterzeichnende bestätigt als Bevollmächtigter des Herstellers, der GARDENA Germany AB, PO Box 7454, S-103 92, Stockholm, Schweden, dass das (die) nachfolgend bezeichnete(n) Geräte(e) in der von uns in Verkehr gebrachten Ausführung die Anforderungen der harmonisierten EU-Richtlinien, EU-Sicherheitsstandards und produktspezifischen Standards erfüllt/erfüllen. Bei einer nicht mit uns abgestimmten Änderung des (der) Geräte(s) verliert diese Erklärung ihre Gültigkeit.</p>                                  | <p><b>FI EU-vaatimusten mukaisuusvakuutus</b></p> <p>Allekirjoittanut vahvistaa valmistajan, GARDENA Germany AB, PO Box 7454, S-103 92, Tukholma, Ruotsi, valtuuttamana henkilöinä, että seuraava laite täyttää/ seuraavat laitteet täyttävät meidän toimittamassa mallissa yhdenmukaistettujen EU-direktiivien, EU-turvallisuusmääräysten ja tuotekohtaisten standardien vaatimukset. Laitteen/laitteiden muutoksissa, joista ei ole sovittu meidän kanssamme, menettää tämä selvitys voimassaolonsa.</p>  |
| <p><b>EN EC Declaration of Conformity</b></p> <p>The undersigned hereby certifies as the authorized representative of the manufacturer, GARDENA Germany AB, PO Box 7454, S-103 92, Stockholm, Sweden, that, when leaving our factory, the unit(s) indicated below is/are in accordance with the harmonised EU guidelines, EU standards of safety and product specific standards. This certificate becomes void if the unit(s) is/are modified without our approval.</p>  | <p><b>IT Dichiarazione di conformità UE</b></p> <p>Il sottoscritto, in quanto soggetto autorizzato dal produttore, GARDENA Germany AB, PO Box 7454, S-103 92, Stoccolma, Svezia, dichiara che l'apparecchio/gli apparecchi di seguito denominato/i, nella versione da noi immessa in commercio, soddisfa/no i requisiti delle direttive UE armonizzate, degli standard di sicurezza europei e degli standard specifici per il prodotto. La presente dichiarazione perde di validità in caso di modifica dell'apparecchio/degli apparecchi non concordata con noi.</p>     |
| <p><b>FR Déclaration de conformité CE</b></p> <p>Le soussigné déclare, en tant que mandataire du fabricant, la GARDENA Germany AB, PO Box 7454, S-103 92, Stockholm, Suède, qu'à la sortie de ses usines le matériel neuf désigné ci-dessous était conforme aux prescriptions des directives européennes énoncées ci-après et conforme aux règles de sécurité et autres règles qui lui sont applicables dans le cadre de l'Union européenne. Toute modification portée sur ce(s) produit(s) sans l'accord express de notre part supprime la validité de ce certificat.</p> | <p><b>ES Declaración de conformidad de la UE</b></p> <p>El firmante confirma, en calidad de apoderado del fabricante GARDENA Germany AB, PO Box 7454, S-103 92 Estocolmo (Suecia), que el/los aparato(s) mencionado(s) a continuación cumple(n), en la versión lanzada al mercado por nuestra empresa, los requisitos de las directivas de la UE armonizadas, los estándares de seguridad de la UE y los estándares específicos del producto. La presente declaración perderá su validez si se modifica(n) el/los aparato(s) sin previa aprobación por nuestra parte.</p> |
| <p><b>NL EU-conformiteitsverklaring</b></p> <p>De ondergetekende bevestigt als gevolmachtigde van de fabrikant, GARDENA Germany AB, PO Box 7454, S-103 92, Stockholm, Zweden, dat het/de onderstaand vermelde apparaat/apparaten in de door ons in de handel gebrachte uitvoering voldoet/voldoen aan de eisen van de geharmoniseerde EU-richtlijn, EU-veiligheidsnormen en productspecifieke normen. Bij een niet met ons afgestemde verandering van het apparaat/de apparaten verliest deze verklaring haar geldigheid.</p>  | <p><b>PT Declaração CE de Conformidade</b></p> <p>O abaixo-assinado, na qualidade de representante do fabricante, GARDENA Germany AB, PO Box 7454, S-103 92, Stockholm, Schweden, confirma que o(s) aparelho(s) a seguir designado(s) no modelo lançado por nós no mercado cumpre/cumprem os requisitos das diretivas UE harmonizadas, as normas de segurança UE e as normas específicas para estes produtos. Esta declaração perde a sua validade se forem realizadas alterações no(s) aparelho(s) sem o nosso consentimento.</p>  |
| <p><b>SV EU-försäkran om överensstämmelse</b></p> <p>Undertecknad intygar som befuldmäktigad företrädare för tillverkaren, GARDENA Germany AB, PO Box 7454, S-103 92, Stockholm, Sverige, att nedan angiven apparat/nedan angivna apparater i det utförande vi har släppt på marknaden, uppfyller fördringarna i de harmoniserade EU-direktiven, EU-säkerhetsstandarderna och de produktspecifika standarderna. Denna försäkran upphör att gälla vid en ändring av apparaten/apparaterna som inte har stämts av med oss.</p>   | <p><b>PL Deklaracja zgodności UE</b></p> <p>Niżej podpisany potwierdza jako upoważniony przedstawiciel producenta, spółki GARDENA Germany AB, PO Box 7454, S-103 92, Sztokholm, Szwecja, że określone poniżej urządzenie/-nia w wersji wprowadzonej przez nas do obrotu spełnia/-niają wymogi zharmonizowanych dyrektyw UE, norm bezpieczeństwa UE oraz norm dotyczących konkretnych produktów. Niniejsza deklaracja traci ważność w przypadku wprowadzania niezgodnościowych z nami zmian urządzenia/ni.</p>   |
| <p><b>DA EU-overensstemmelseserklæring</b></p> <p>Underskrivnen bekræfter som fuldmægtig for producenten, GARDENA Germany AB, PO Box 7454, S-103 92, Stockholm, Sverige, at det (de) efterfølgende betegnede apparat(er) i den af os markedsførte udførelse opfylder kravene i de harmoniserede EU-direktiver, EU-sikkerhedsstandarder og produktspecifikke standarder. Foretages en ændring af apparatet/apparaterne, der ikke er aftalt med os, mister denne erklæring sin gyldighed.</p>  | <p><b>HU EU megfeleléségi nyilatkozat</b></p> <p>Az alulírott, a GARDENA Germany AB, Pf. 7454, S-103 92, Stockholm, Svédország megbízotti minőségében megerősíti, hogy az általunk alábbi kivitelben forgalomba hozott, lent nevezett eszköz(ök) megfelel(nek) az uniós irányelvekkel összhangba hozott nemzeti előírások követelményeinek, az EU biztonsági szabványainak és a konkrét termékre vonatkozó szabványoknak. Az eszköz(ök)nek velünk nem egyeztetett módosítása esetén ez a nyilatkozat érvényét veszti.</p>   |

|  |  |
|--|--|
| <p><b>CS EU prohlášení o shodě</b><br/> Podepsaná osoba zplnomocněná výrobcem GARDENA Germany AB, PO Box 7454, S-103 92, Stockholm, Švédsko potvrzuje, že v následujícím uvedený(-é) přístroj(-e) v provedení ním uvedeném na trh splňuje/splňují požadavky směrnice EU, bezpečnostních norem EU a norem specifických pro výrobek. V případě změny přístroje(-ů), která s námi nebyla dohodnuta, ztrácí toto prohlášení svou platnost.</p>                                   | <p><b>RO Declarație de conformitate CE</b><br/> Subscrisa, GARDENA Germany AB, PO Box 7454, S-103 92 Stockholm, Suedia, certifică prin prezenta că, la momentul ieșirii din fabrica noastră, unitățile indicate mai jos sunt în conformitate cu directivele UE armonizate, cu standardele UE de siguranță și cu standardele specifice ale produsului. Prezentul certificat devine nul dacă unitățile sunt modificate fără aprobarea noastră.</p> |
| <p><b>SK EÚ vyhlásenie o zhode</b><br/> Dolu podpísaný potvrdzuje, ako splnomocnený zástupca výrobcu, GARDENA Germany AB, PO Box 7454, S-103 92, Stockholm, Švédsko, že ďalej označené zariadenie/a vo vyhotovení uvedenom na trh spĺňa/jú požiadavky harmonizovaných smerníc EÚ, bezpečnostných štandardov EÚ a predpisov, špecifických pre dané výrobky. Pri zmene zariadenia/zariadení, ktorá nebola odsúhlasená našou spoločnosťou, stráca toto vyhlásenie platnosť.</p> | <p><b>BG Декларация за съответствие на ЕО</b><br/> С настоящото долуподписаната, GARDENA Germany AB, PO Box 7454, S-103 92 Stockholm, Швеция, удостоверява, че при напускане на фабриката модулите, посочени по-долу, са в съответствие с хармонизираните директиви на ЕС, стандартите на ЕС за безопасност и специфичните за продукта стандарти. Този сертификат става невалиден, ако модулите са променени без нашето одобрение.</p>           |
| <p><b>EL Δήλωση Συμμόρφωσης ΕΚ</b><br/> Η υπογεγραμμένη εταιρεία, GARDENA Germany AB, PO Box 7454, S-103 92 Stockholm, Σουηδία, πιστοποιεί ότι, κατά την έξοδο από το εργοστάσιο, οι μονάδες που αναφέρονται κατατρώε συμμορφώνονται με τις εναρμονισμένες οδηγίες ΕΕ, τα πρότυπα ασφαλείας της ΕΕ και τα συγκεκριμένα πρότυπα προϊόντος. Αυτό το πιστοποιητικό καθίσταται άκυρο εάν οι μονάδες έχουν τροποποιηθεί χωρίς την έγκρισή μας.</p>                                | <p><b>ET EÜ vastavusdeklaratsioon</b><br/> Allakirjutanu GARDENA Germany AB, PO Box 7454, S-103 92 Stockholm, Roots, kinnitab käesolevaga, et tehased väljumisel vastavad allpool nimetatud seadmed harmoneeritud EL-i suunistele, EL-i ohutusstandarditele ja tootele eriomastele standarditele. See vastavuskinnitus kaotab kehtivuse, kui seadet muudetakse ilma meie heakskiiduta.</p>   |
| <p><b>SL Izjava ES o skladnosti</b><br/> Spodaj podpisana, GARDENA Germany AB, PO Box 7454, S-103 92 Stockholm, Švedska, s to izjavo potrjuje, da je bila spodaj navedena enota ob izhodu iz tovarne skladna z usklajenimi smernicami EU, standardi EU za varnost in standardi, specifičnimi za izdelek. Izjava postane neveljavna v primeru neodobrene spremembe enote.</p>   | <p><b>LT EB atitikties deklaracija</b><br/> GARDENA Germany AB, PO Box 7454, S-103 92 Stockholm, Sweden, garantuoja, kad iš gamyklos siunčiami toliau nurodyti įrenginiai atitinka suderintus EB reikalavimus, EB saugos ir konkretaus gaminio standartus. Pakeitus gaminį be mūsų patvirtinimo, nutraukiamas šio sertifikato galiojimas.</p>  |
| <p><b>HR Izjava o uskladenosti EZ</b><br/> Niže potpisana GARDENA Germany AB, PO Box 7454, S-103 92 Stockholm, Švedska, ovimе potvrđuje kako su u nastavku navedene jedinice prilikom napuštanja tvornice bile u skladu s uskladenim smjernicama EU, EU sigurnosnim standardima i standardima specifičnima za proizvod. Ova certifikacija poništava se ako se jedinice izmjenjuju bez odobrenja.</p>   | <p><b>LV EK atbilstības deklarācija</b><br/> Uzņēmums GARDENA Germany AB, PO Box 7454, S-103 92 Stockholm, Zviedrija, ar parakstu apliecina, ka tālāk minētās vienības, pamatot rūpniecību, atbilst saskaņotajām ES vadlīnijām, ES drošības standartiem un izstrādājamam specifiskajiem standartiem. Šis sertifikāts tiek anulēts, ja šīs vienības tiek modificētas bez mūsu apstiprinājuma.</p>   |

|   |  |   |   |
|---|--|---|---|
| <p>Produktbezeichnung:<br/> Description of the product:<br/> Désignation du produit :<br/> Beschrijving van het product:<br/> Beskrivning av produkten:<br/> Beskrivelse af produktet:<br/> Tuotteen kuvaus:<br/> Descrizione del prodotto:<br/> Descripción del producto:<br/> Descrição do produto:<br/> Opis produktu:</p> | <p><b>System-Akku</b><br/> <b>System Battery</b><br/> <b>Batterie du système</b><br/> <b>Systeemaccu</b><br/> <b>Systembatteri</b><br/> <b>Systembatteri</b><br/> <b>Järjestelmäakku</b><br/> <b>Batteria di sistema</b><br/> <b>Bateria del sistema</b><br/> <b>Bateria do sistema</b><br/> <b>Akumulator systemowy</b></p> | <p>A termék leírása:<br/> Popis výrobku:<br/> Popis produktu:<br/> Περιγραφή του προϊόντος:<br/> Opis izdelka:<br/> Opis proizvoda:<br/> Descrerea produsului:<br/> Описание на продукта:<br/> Toote kirjeldus:<br/> Gaminio aprašas:<br/> Izstrādājuma apraksts:</p> | <p><b>Rendszerakkumulátor</b><br/> <b>Systémová baterie</b><br/> <b>Systémový akumulátor</b><br/> <b>Μπαταρία συστήματος</b><br/> <b>Sistemski akumulator</b><br/> <b>Baterijski sustav</b><br/> <b>Bateria</b><br/> <b>Батерия за системата</b><br/> <b>Süsteemi aku</b><br/> <b>Sistemas akumulatorius</b><br/> <b>Sistēmas akumulators</b></p> |
|---|--|---|---|

|   |  |  |   |  |
|---|--|--|---|--|
| Produkttyp:<br>Product type:<br>Type de produit:<br>Producttype:<br>Produkttyp:<br>Produkttyp:<br>Tuotetyyppi:<br>Tipo di prodotto:<br>Tipo de producto:<br>Tipo de produto:<br>Typ produktu: | Terméktípus:<br>Druh výrobku:<br>Typ produktu:<br>Τύπος προϊόντος:<br>Vrsta izdelka:<br>Vrsta proizvoda:<br>Tip produs:<br>Тип продукт:<br>Tootetüüp:<br>Gaminio tipas:<br>Produkta veids:<br>Artikelnummer:<br>Article number:<br>Référence :<br>Artikelnummer:<br>Artikelnummer:<br>Artikelnummer:<br>Tuotenumero:<br>Codice articolo:<br>Referencia:<br>Número de<br>referencia:<br>Numer katalogowy: | Cikkszámok:<br>Objednací číslo:<br>Objednávacie číslo:<br>Κωδικός είδους:<br>Številka izdelka:<br>Kataloški broj:<br>Cod articol:<br>Артикул номер:<br>Artiklinumber:<br>Dalies numeris:<br>Artikula numurs:   | Anbringningsjahr der CE-Kennzeichnung:<br>Year of CE marking:<br>Année d'apposition du marquage CE :<br>Installatiejaar van de CE-aanduiding:<br>Märkningsår:<br>CE-Mærkningsår:<br>CE-merkin kiinnitysvuosi:<br>Anno di applicazione della<br>certificazione CE:<br>Colocación del distintivo CE:<br>Ano de marcação pela CE:<br>Rok nadania oznakowania CE:<br>CE-jelzés elhelyezésének éve:  | Rok umístění značky CE:<br>Rok udelenia značky CE:<br>Έτος οήματος CE:<br>Leto namestitve CE-oznake:<br>Godina dobitvanja CE oznake:<br>Anul de marcare CE:<br>Година на поставяне на<br>CE-маркировка:<br>CE-märkjistuse paigaldamise aasta:<br>Metai, kada pažymėta CE-ženkl:<br>CE-marķējuma uzlikšanas gads: |
| <b>Bli-18/36</b><br><b>Bli-18/54</b>  | <b>9865</b><br><b>9866</b>   | Ulm, den 31.10.2019<br>Ulm, 31.10.2019<br>Fait à Ulm, le 31.10.2019<br>Ulm, 31-10-2019<br>Ulm, 2019.10.31.<br>Ulm, 31.10.2019<br>Ulmissa, 31.10.2019<br>Ulm, 31.10.2019<br>Ulm, 31.10.2019<br>Ulm, 31.10.2019<br>Ulm, dnia 31.10.2019<br>Ulm, 31.10.2019<br>Ulm, 31.10.2019<br>Ulm, dná 31.10.2019<br>Ulm, 31.10.2019<br>Ulm, 31.10.2019<br>Ulm, dana 31.10.2019<br>Ulm, 31.10.2019<br>Улм, 31.10.2019<br>Ulm, 31.10.2019<br>Ulm, 31.10.2019<br>Ulme, 31.10.2019 | Der Bevollmächtigte<br>Authorised representative<br>Le mandataire<br>De gevolmachtigde<br>Auktoriserad representant<br>Autoriseret repräsentant<br>Valtuutettu edustaja<br>Persona delegata<br>La persona autorizada<br>O reprezentante<br>Pelnomocnik<br>Meghatalmazott<br>Zplnomocnenec<br>Splnomocnený<br>O εξουσιοδοτημένος<br>Pooblaščenec<br>Ovlaštena osoba<br>Conducerea tehnică<br>Упълномощен<br>Volitatud esindaja<br>Įgaliojasis atstovas<br>Pilnvarotā persona |  |
| EU-Richtlinien:<br>EC-Directives:<br>Directives CE :<br>EG-richtlijnen:<br>EU-direktiv:<br>EF-direktiver:<br>EY-direktiivit:<br>Direttive UE:<br>Directiva CE:                                | Direktivas CE:<br>Dyrektywy WE:<br>EK-irányelvek:<br>Předpisy ES:<br>Smernice EÚ:<br>Οδηγίες EK:<br>Direktive EU:<br>EC direktive:<br>Directive CE:  | Директиви на ЕО:<br>EÜ direktiivid:<br>EB direktivos:<br>EK direktivas:  | <b>2014/30/EU</b><br><b>2011/65/EU</b>  |  |
| Harmonisierte EN-Normen / Harmonised EN:  |  | <b>EN 62133-2</b>  |   |  |
| Hinterlegte Dokumentation:<br>GARDENA Technische Dokumentation,<br>M. Kugler, 89079 Ulm<br><br>Deposited Documentation:<br>GARDENA Technical Documentation,<br>M. Kugler, 89079 Ulm           | Documentation déposée:<br>Documentation technique GARDENA,<br>M. Kugler, 89079 Ulm   |  |   |  |
|   |  | <br><b>Reinhard Pompe</b><br>Vice President   |   |  |

**Deutschland / Germany**

GARDENA Manufacturing GmbH  
Central Service  
Hans-Lorenser-Straße 40  
D-89079 Ulm  
Produktfragen: (+49) 731 490-123  
Reparaturen: (+49) 731 490-290  
service@gardena.com

**Albania**

COBALT Sh.p.k.  
Rr. Siri Kodra  
1000 Tirana

**Argentina**

Husqvarna Argentina S.A.  
Av. del Libertador 5954 –  
Piso 11 – Torre B  
(C1428ARP) Buenos Aires  
Phone: (+54) 11 5194 5000  
info.gardena@ar.husqvarna.com

**Armenia**

Garden Land Ltd.  
61 Tigran Mets  
0005 Yerevan

**Australia**

Husqvarna Australia Pty. Ltd.  
Locked Bag 5  
Central Coast BC  
NSW 2252  
Phone: (+61) (0) 2 4352 7400  
customer.service@  
husqvarna.com.au

**Austria / Österreich**

Husqvarna Austria GmbH  
Industriezeile 36  
4010 Linz  
Tel.: (+43) 732 77 01 01-485  
service.gardena@  
husqvarnagroup.com

**Azerbaijan**

Firm Progress  
a. Aliyev Str. 26A  
1052 Baku

**Belgium**

Husqvarna België nv/sa  
Gardena Division  
Rue Egide Van Opheim 111  
1180 Uccle/Ukkel  
Tel.: (+32) 2 720 92 12  
Mail: info@gardena.be

**Bosnia / Herzegovina**

SILK TRADE d.o.o.  
Industrijska zona Bukva bb  
74260 Tešanj

**Brazil**

Husqvarna do Brasil Ltda  
Av. Francisco Matarazzo,  
1400 – 19º andar  
São Paulo – SP  
CEP: 05001-903  
Tel: 0800-112252  
marketing.br.husqvarna@  
husqvarna.com.br

**Bulgaria**

AGROLAND България АД  
бул. 8 Декември, № 13  
Офис 5  
1700 Студентски град  
София  
Tel.: (+359) 24666910  
info@agroland.eu

**Canada / USA**

GARDENA Canada Ltd.  
100 Summerlea Road  
Brampton, Ontario L6T 4X3  
Phone: (+1) 905 792 93 30  
info@gardenacanada.com

**Chile**

Maquinarias Agroforestales  
Ltda. (Maga Ltda.)  
Santiago, Chile  
Avda. Chesterton  
# 8355 comuna Las Condes  
Phone: (+56) 2 202 4417  
Dalton@maga.cl  
Zipcode: 7560330

**China**

Husqvarna (Shanghai)  
Management Co., Ltd.  
富世华 (上海) 管理有限公司  
3F, Beng Square B,  
No207, Song Hong Rd.,  
Chang Ning District,  
Shanghai, PRC. 200335  
上海市长宁区淞虹路207号明  
基广场B座3楼, 邮编: 200335

**Colombia**

Husqvarna Colombia S.A.  
Calle 18 No. 68 D-31, zona  
Industrial de Montevideo  
Bogotá, Cundinamarca  
Tel. 571 2922700 ext. 105  
jairo.salazar@husqvarna.com.co

**Costa Rica**

Compania Exim  
Euroiberamericana S.A.  
Los Colegios, Moravia,  
200 metros al Sur del Colegio  
Saint Francis – San José  
Phone: (+506) 297 68 83  
exim\_euro@racsa.co.cr

**Croatia**

Husqvarna Austria GmbH  
Industriezeile 36  
4010 Linz  
Tel.: (+43) 732 77 01 01-485  
service.gardena@husqvarnagroup.com

**Cyprus**

Med Marketing  
17 Digeni Akritia Ave  
P.O. Box 27017  
1641 Nicosia

**Czech Republic**

Husqvarna Cesko s.r.o.  
Türkova 2319/5b  
149 00 Praha 4 – Chodov  
Bezplatná infolinka :  
800 100 425  
servis@cz.husqvarna.com

**Denmark**

GARDENA DANMARK  
Lejrvej 19, st.  
3500 Værløse  
Tlf.: (+45) 70 26 47 70  
husqvarna@husqvarna.dk  
www.gardena.com / dk

**Dominican Republic**

BOSQUESA, S.R.L  
Carretera Santiago Licey  
Km. 5 ½  
Esquina Copal II,  
Santiago  
Dominican Republic  
Phone: (+809) 736-0333  
joserbosquesa@claro.net.do

**Ecuador**

Husqvarna Ecuador S.A.  
Arupos E1-181 y 10 de  
Agosto Quito, Pichincha  
Tel. (+593) 22800739  
francisco.jacome@  
husqvarna.com.ec

**Estonia**

Husqvarna Eesti OÜ  
Valdeku 132  
EE-11216 Tallinn  
info@gardena.ee

**Finland**

Oy Husqvarna Ab  
Gardena Division  
Lautatarhankatu 8 B / PL 3  
00581 HELSINKI  
www.gardena.fi

**France**

Husqvarna France  
9/11 Allée des pierres mayettes  
92635 Gennevilliers Cedex  
France  
http://www.gardena.com/ fr  
N° AZUR: 0 810 00 78 23  
(Prix d'un appel local)

**Georgia**

Transporter LLC  
8/57 Bellashvili street  
0159 Tbilisi, Georgia  
Phone: (+995) 322 14 71 71

**Great Britain**

Husqvarna UK Ltd  
Preston Road  
Aycliffe Industrial Park  
Newton Aycliffe  
County Durham  
DL5 6UP  
info.gardena@husqvarna.co.uk

**Greece**

Γ.ΠΑΠΑΔΟΠΟΥΛΟΣ ΑΕΒΕ  
Λεωφ. Αθηνών 92  
Αθήνα  
Τ.Κ.104 42  
Ελλάδα  
Τηλ. (+30) 210 5193 100  
info@papadopoulos.com.gr

**Hungary**

Husqvarna Magyarorszáig Kft.  
Ezred u. 1-3  
1044 Budapest  
Telefon: (+36) 1 251-4161  
vevoszolgalat.husqvarna  
@husqvarna.hu

**Iceland**

Ó. Johnson & Kaaber  
Tunguhalsi 1  
110 Reykjavik  
ooj@ooj.is

**Ireland**

Husqvarna UK Ltd  
Preston Road  
Aycliffe Industrial Park  
Newton Aycliffe  
County Durham  
DL5 6UP  
info.gardena@husqvarna.co.uk

**Italy**

Husqvarna Italia S.p.A.  
Via Santa Vecchia 15  
23868 VALMADRERA (LC)  
Phone: (+39) 0341.203.111  
assistenza.italia@it.husqvarna.com

**Japan**  
KAKUICHI Co. Ltd.  
Sumitomo Realty &  
Development Kojimachi  
BLDG., 8F  
5-1 Nibanncyo  
Chiyo-da-ku  
Tokyo 102-0084  
Phone: (+81) 33 264 4721  
m\_ishihara@kaku-ichi.co.jp

**Kazakhstan**  
LAMED Ltd.  
155/1, Tazhibayevoy Str.  
050060 Almaty  
IP Schmidt  
Abayavenue 3B  
110 005 Kostanay

**Korea**  
Kyung Jin Trading CO.,LTD.  
107-4, SunDuk Bid.,  
YangJae-dong,  
Seocho-gu,  
Seoul, (zipcode: 137-891)  
Phone: (+82) (0)2 574-6300

**Kyrgyzstan**  
Alye Maki  
av. Moladaya Guardir J 3  
720014  
Bishkek

**Latvia**  
Husqvarna Latvija SIA  
Ulbrokas 19A  
LV-1021 Riga  
info@gardena.lv

**Lithuania**  
UAB Husqvarna Lietuva  
Ateities pl. 77C  
LT-52104 Kaunas  
info@gardena.lt

**Luxembourg**  
Magasins Jules Neuberg  
39, rue Jacques Stas  
Luxembourg-Gasperich 2549  
Case Postale No. 12  
Luxembourg 2010  
Phone: (+352) 40 14 01  
api@neuberg.lu

**Mexico**  
AFOSA  
Av. Lopez Mateos Sur # 5019  
Col. La Calma 45070  
Zapopan, Jalisco, Mexico  
Phone: (+52) 33 3818-3434  
icornejo@afosa.com.mx

**Moldova**  
Convel S.R.L.  
290A Muncesti Str.  
2002 Chisinau

**Netherlands**  
Husqvarna Nederland B.V.  
GARDENA Division  
Postbus 50131  
1305 AC ALMERE  
Phone: (+31) 36 552 00 10  
info@gardena.nl

**Neth. Antilles**  
Jonka Enterprises N.V.  
Sta. Rosa Weg 196  
P.O. Box 8200  
Curaçao  
Phone: (+599) 9 767 66 55  
pgm@jonka.com

**New Zealand**  
Husqvarna New Zealand Ltd.  
PO Box 76-437  
Manukau City 2241  
Phone: (+64) (0) 9 9202410  
support.nz@husqvarna.co.nz

**Norway**  
Husqvarna Norge AS  
Gardena Division  
Trøskenveien 36  
1708 Sarpsborg  
info@gardena.no

**Peru**  
Husqvarna Perú S.A.  
Jr. Ramón Cárcamo 710  
Lima 1  
Tel: (+51) 1 3320400 ext. 416  
juan.remuzgo@husqvarna.com

**Poland**  
Husqvarna  
Poland Spółka z o.o.  
ul. Wsockiego 15 b  
03-371 Warszawa  
Phone: (+48) 22 330 96 00  
gardena@husqvarna.com.pl

**Portugal**  
Husqvarna Portugal, SA  
Lagoa - Albarraque  
2635 - 595 Rio de Mouro  
Tel.: (+351) 21 922 85 30  
Fax: (+351) 21 922 85 36  
info@gardena.pt

**Romania**  
Madex International Srl  
Soseaua Odaii 117 - 123,  
RO 013603 Bucuresti, S1  
Phone: (+40) 21 352.76.03  
madex@ines.ro

**Russia / Россия**  
ООО „Хускварна“  
141400, Московская обл.,  
г. Химки,  
улица Ленинградская,  
владение 39, стр.6  
Бизнес Центр  
„Химки Бизнес Парк“,  
помещение 0B02\_04  
http://www.gardena.ru

**Serbia**  
Domet d.o.o.  
Autoput za Novi Sad bb  
11273 Belgrade  
Phone: (+381) 1 184888 12  
miroslav.jejina@domet.rs

**Singapore**  
Hy-Ray PRIVATE LIMITED  
40 Jalan Pemimpin  
#02-08 Tat Ann Building  
Singapore 577185  
Phone: (+65) 6253 2277  
shiyang@hyray.com.sg

**Slovak Republic**  
Husqvarna Cesko s.r.o.  
Türkova 2319/5b  
149 00 Praha 4 – Chodov  
Bezplatná infolinka:  
800 154 044  
servis@sk.husqvarna.com

**Slovenia**  
Husqvarna Austria GmbH  
Industriezeile 36  
4010 Linz  
Tel.: (+43) 732 77 01 01-485  
service.gardena@  
husqvarnagroup.com

**South Africa**  
Husqvarna  
South Africa (Pty) Ltd  
Postnet Suite 250  
Private Bag X6,  
Cascades, 3202  
South Africa  
Phone: (+27) 33 846 9700  
info@gardena.co.za

**Spain**  
Husqvarna España S.A.  
Calle de Rivas nº 10  
28052 Madrid  
Phone: (+34) 91 708 05 00  
atencioncliente@gardena.es

**Suriname**  
Agrofix n.v.  
Verlengde Hogestraat #22  
Phone: (+597) 472426  
agrofix@sr.net  
Pobox : 2006  
Paramaribo  
Suriname – South America

**Sweden**  
Husqvarna AB  
Gardena Division  
S-561 82 Huskvarna  
gardenaorder@husqvarna.se

**Switzerland / Schweiz**  
Husqvarna Schweiz AG  
Consumer Products  
Industriestrasse 10  
5506 Mägenwil  
Phone: (+41) (0) 62 887 37 90  
info@gardena.ch

**Turkey**  
Dost Bahçe Diş Ticaret  
Mümesillik A.Ş  
Yunus Mah. Adil Sok. No: 3  
Ic Kapi No: 1 Kartal  
34673 Istanbul  
Phone: (+90) 216 38 93 939  
info@dostbahce.com.tr

**Ukraine / Україна**  
ТОВ «Хускварна Україна»  
вул. Васильківська, 34,  
офіс 204-г  
03022, м. Київ  
Tel: (+38) 044 498 39 02  
info@gardena.ua

**Uruguay**  
FELISA  
Entre Rios 1083 CP 11800  
Montevideo – Uruguay  
Tel: (+598) 22 03 18 44  
info@felisa.com.uy

**Venezuela**  
Corporación Casa y Jardín C.A.  
Av. Caroní, Edif. Trezmen, PB.  
Colinas de Bello Monte.  
1050 Caracas.  
Tlf: (+58) 212 992 33 22  
info@casayjardin.net.ve

9865-20.960.01/1019  
© GARDENA Manufacturing GmbH  
D-89070 Ulm  
http://www.gardena.com