

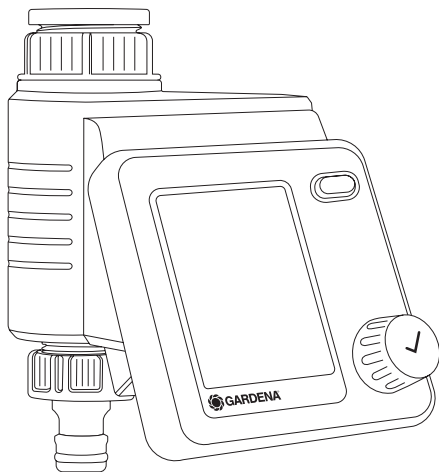

Master

Art. 1892



EN Operator's manual

Water Control

SV Bruksanvisning

Bevattningsautomatik

DA Brugsvejledning

Vandingskontrol

FI Käyttöohje

Kastelunohjaus

NO Bruksanvisning

Vanningsstyring

ET Kasutusjuhend

Kastmissüsteemi juhtseade

LT Eksploatavimo instrukcija

Laistymo valdiklis

LV Lietošanas instrukcija

Laistīšanas kontrolierīce

EN

SV

DA

FI

NO

ET

LT

LV

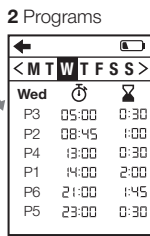
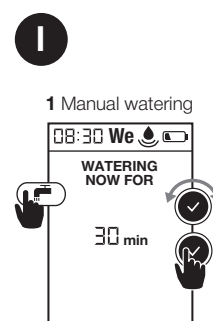
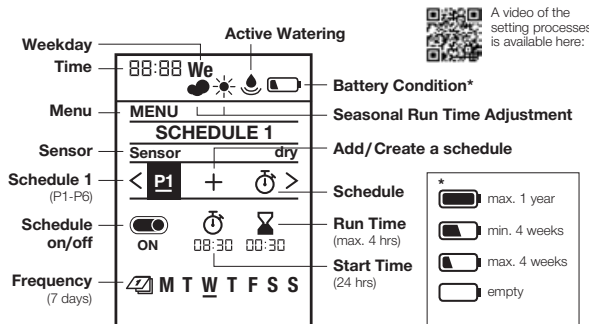
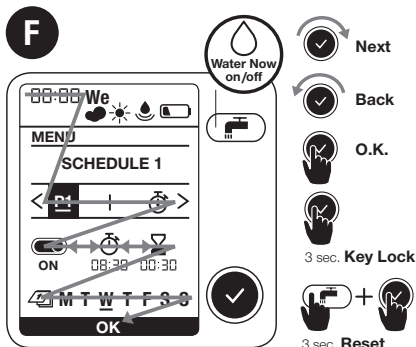
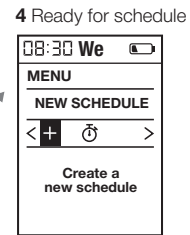
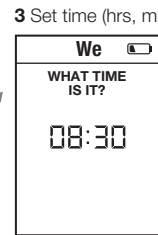
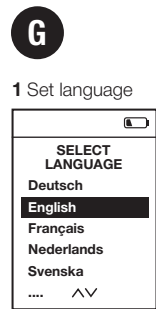
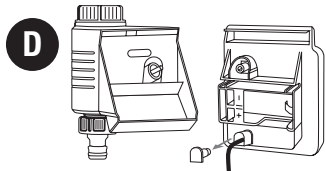
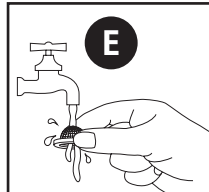
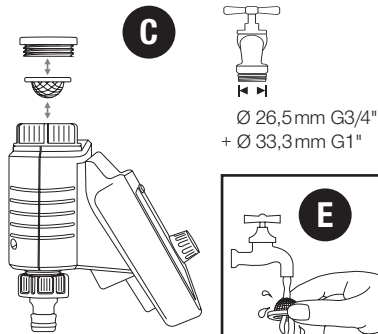
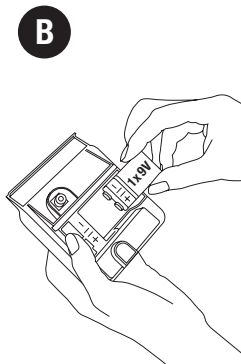
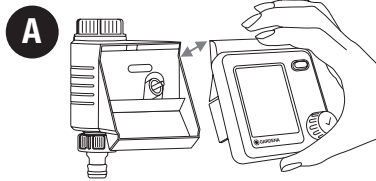

K

- 1 Menu: Seasonal Run Time 2 Regular Run Time 3 Reduce Watering

**L**

- 1 Menu: Rain pause 2 Pause / 3 days

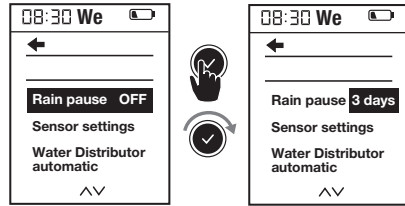
**O****+**

Art. 1197

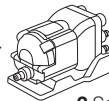

- 1 Menu: Water Distributor automatic 2 Select amount of active water lines 3 Create schedule 1-6 4 Sensor per line (optional) 5 Schedule L1

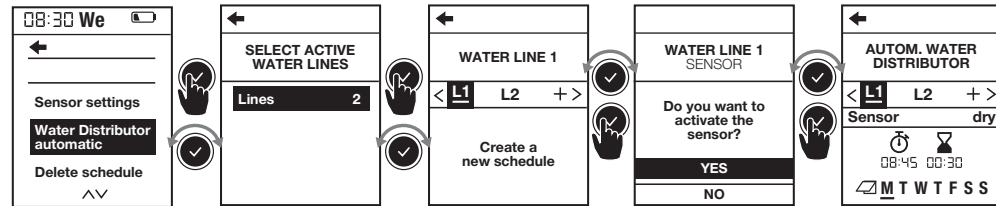
**M**

- 1 Menu: Delete schedule 2 Delete schedule 1

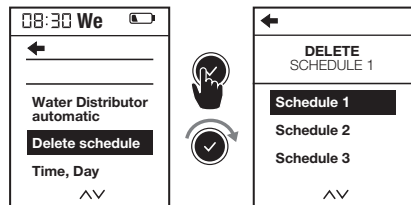
**N****+**

Art. 1188



- 1 Menu: Soil Moisture Sensor 2 Sensor settings

**P**

- 1 Menu: Time, Day 2 Set Time, Day

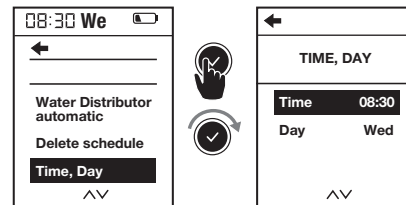
**Q**

- 1 Menu: Language preference 2 Select Language preference



GARDENA Laistīšanas kontrolierīce Master

Originālās instrukcijas tulkojums.



Drošības apsvērumu dēļ bērni un jaunieši līdz 16 gadiem, kā arī personas, kas nav izlasījušas šo lietošanas instrukciju, nedrīkst lietot šo izstādājumu. Personām ar psihiskiem vai garīgiem traucējumiem ir atļauts lietot šo produktu tikai atbildīgās personas uzraudzībā vai arī, ja tās ir instruētas no atbildīgo personu puses. Bērniem jāatrodas uzraudzībā, lai nepieļautu, ka viņi spēlējas ar izstrādājumu. Nelietojiet izstrādājumu, kad esat noguris, slims vai lietojis alkoholu, narkotikas vai medikamentus.

Lietošana atbilstoši noteiktajam mērķim:

GARDENA Laistīšanas kontrolierīce ir paredzēta privātai lietošanai piemājas dārzos un daiļdārzos tikai ārpus telpām lietētāju un laistīšanas sistēmu vadībai. Laistīšanas kontrolierīci var izmantot automātiskai laistīšanai atvaļinājuma laikā.

BĪSTAMI! GARDENA Laistīšanas kontrolierīci nedrīkst izmantot rūpnieciskajā sektorā, kā arī kopā ar ķīmiskām vielām, pārtikas produktiem, viegli uzliesmojošiem un eksplozīviem materiāliem.

1. DROŠĪBA

Svarīgi!

Lūdzu, uzmanīgi izlasiet un rūpīgi uzglabāiet šo lietošanas instrukciju.

Baterija:

Lai garantētu funkcionālo drošību, drīkst izmantot tikai vienu 9 V sārma-mangāna bateriju (alkaline), tips IEC 6LR61!

Lai ilgākas prombūtnes gadījumā nenotiktu laistišanas kontrolierīces atteice nepietiekamas baterijas jaudas dēļ, baterija ir jānomaina, kad baterijas simbols mirgo.

Ekspluatācijas sākšana:

Laistišanas kontrolierīci drīkst montēt tikai vertikālā stāvoklī, kupoluzgrieznim esot vērstam uz augšu, lai novērstu ūdens iekļuvi baterijas nodalījumā. Minimālā ūdens atdeve laistišanas kontrolierīces komutācijas funkcijas nodrošināšanai ir 20 – 30 l/h. Piemēram, Micro-Drip sistēmas vadībai nepieciešami vismaz 10 pilinātāji ar 2 litru ietilpību.

Augstas temperatūras apstākļos (virs 70 °C pie displeja) LCD rādījums var nodzist, tomēr tas nekādā veidā neietekmē programmas norisi. Pēc atdzišanas LCD rādījums atkal kļūst redzams.

Caurplūstošā ūdens temperatūra nedrīkst pārsniegt 40 °C.

Izvairīties no stiepes radītas slodzes.

→ Nevilkot aiz pievienotās šļūtenes.



UZMANĪBU! Ja vadības bloku nobīda, vērstam esot atvērtam, vārsts paliek atvērtā stāvoklī līdz brīdim, kad vadības bloks tiek uzsprausts atpakaļ.



BĪSTAMI! Sirds apstāšanās! Šis izstrādājums darba laikā rada elektromagnētisko lauku. Šis lauks noteiktos apstākļos var ietekmēt pasīvu vai aktīvu medicīnisko implantātu funkcionēšanu. Lai nepieļautu tādas situācijas, kurās cilvēki var gūt smagus vai nāvīgus ievainojumus, cilvēkiem ar medicīnisko implantātu pirms izstrādājuma lietošanas ieteicams konsultēties ar ārstu vai implantāta ražotāju.



BĪSTAMI! Nosmakšanas risks! Mazas detaļas var viegli norīt. Polietilēna maisiņš rada nosmakšanas risku maziem bērniem. Montāžas darbu izpildes laikā turiet mazus bērnus drošā attālumā.

2. EKSPLUATĀCIJAS SĀKŠANA

→ (Att. A–D)

Videofilmu
par iestatīšanu
skatīt šeit:



3. DARBĪBA → (Att. F)

Laistīšanas kontrolierīci Master iespējams izmantot divos veidos, nodrošinot automātisku dārza laistīšanu ar laika vadību:

- **1 dārza zonai ar vienu laistīšanas cauruļvadu**, piemēram, izmantojot smidzinātāju, GARDENA Micro-Drip sistēmu vai GARDENA sprinkleru sistēmu
- vai –
- **secīgi aktivizējamiem 2 – 6 laistīšanas cauruļvadiem ar GARDENA ūdens sadalītāju automatic, preces nr. 1197, sk. O attēlu (pieejams pēc izvēles)**. Katru cauruļvadu iespējams aktivizēt vienu reizi dienā.

Griežot pogu, iestatījumos iespējams veikt izmaiņas vai pāriet uz nākamo iestatījumu. Nospiežot pagrie-

žamo pogu, jūs apstiprināt ievadītos datus. Pogu turot nospiestu ilgāk par 3 sekundēm, displejs tiek nobloķēts vai atbloķēts. Ja 5 minūšu laikā netiek izmainīts neviens iestatījums, enerģijas taupīšanas nolūkā LCD rādījums nodziest. Nospiežot pagriežamo pogu, rādījums atkal tiek ieslēgts un tiek attēlots standarta rādījums.

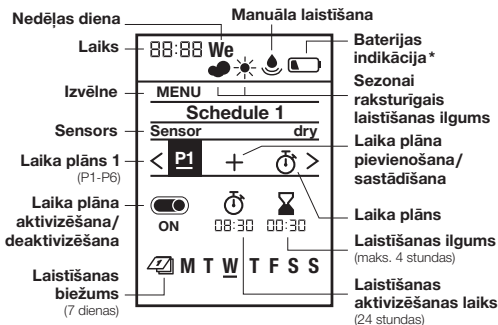

- * maks. 1 gadu maks. 4 nedēļas
 min. 4 nedēļas tukšs

4. IESTATĪJUMI → (Att. G–Q)

Pirmie iestatījumi → (Att. G):

1 Valodas iestatīšana | **2** Nedēļas dienas iestatīšana | **3** Laika iestatīšana (stundas, minūtes) | **4** Gatavs laika plānam

Manuāla laistišana → (Att. I):

1 Manuāla laistišana

Laika plānu iestatīšana → (Att. H):

1 Laika plāna iestatīšana | 2 Laika plāns 1

6 dažādu laistišanas laika plānu iestatīšana un saglabāšana, izvēloties laistišanas sākumu, ilgumu un nedēļas dienas, kurās veicama laistišana. Ar ON/OFF taustiņu laika plānus iespējams aktivizēt vai attiecīgi deaktivizēt (sk. H att.).

Standarta rādījums → (Att. J):

1 Gaidstāves ekrāna rādījums | 2 Laika plāns

Sezonai raksturīgais laistišanas ilgums

→ (Att. K):

1 Izvēle: Sezonai raksturīgais laistišanas ilgums | 2 Regulārais laistišanas ilgums | 3 Laistišanas samazināšana

Iestatītos visu laika plānu ilgumus iespējams saīsināt pa 10 % soļiem amplitūdā no 100 % līdz 10 %, neveicot izmaiņas visos 6 laika plānos. Ieteikums: pavasarī un rudenī laistišana jāveic ar mazāku ūdens daudzumu nekā vasaras vidū. Maksimālais laistišanas ilgums, kas atbilst vasaras vidus periodam, jāiestata kā standarta lielums un pēc tam, kad laistišana vairs nav nepieciešama tik bieži, visi laika plāni vienlaicīgi un ērti jāsaīšina pa 10 % soļiem. Norāde! Veicot procentuālas izmaiņas, ilgums laika plānos tiek pielāgots un tiek attēlots

simbols „Mākonis“. Ja ilgums netiek izmainīts (= 100 %), tiek attēlots simbols „Saule“.

Lietus izraisīts pārtraukums → (Att. L):

1 Izvēle: Lietus izraisīts pārtraukums | 2 Pārtraukums/3 Dienas

Uz laiku aptur visus laistišanas ciklus, neizmainot iestatītos laika plānus. Iespējams iestatīt 1 – 9 dienas. Kad pārtraukums beidzies, visi laika plāni atkal kļūst aktīvi.

Laika plāna dzēšana → (Att. M):

1 Izvēle: Laika plāna dzēšana | 2 Laika plāna 1 dzēšana



Augsnes mitruma sensors, preces nr. 1188 (pieejams pēc izvēles)

→ (Att. D un N): 1 Izvēle: Sensors

Ja augsnes mitruma līmenis ir pietiekams, laistišana tiek pārtraukta vai laika plāna aktivizēšana izlaista. Manuālā laistišana iespējama neatkarīgi no šiem faktoriem.

→ (Att. D un N): 1 Sensora pieslēgšana:

Izvēle nodrošina līdz pat 6 ar ūdens sadalītāju automatic aprīkotu laistišanas cauruļvadu vadību un paredz vismaz 5 minūšu nepieciešamo pārtraukumu starp atsevišķo izeju aktivizēšanos, kā arī 30 sekunžu minimālo laistišanas ilgumu (rādījums: 1 minūte). Šis laika sprādis nodrošina uzticamu pieslēgšanos uz nākamo izeju un pareizu laika plānu

un izeju sasaisti (informāciju par palaidi skatīt ūdens sadalītāja automatic lietošanas instrukcijā).

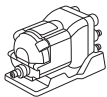

GARDENA ūdens sadalītājs automatic, preces nr. 1197 (pieejams pēc izvēles) → (Att. O):

1 Izvēlne: Ūdens sadalītājs automatic

Izvēlne nodrošina līdz pat 6 ar ūdens sadalītāju automatic aprīkotu laistīšanas cauruļvadu vadību un paredz vismaz 5 minūšu nepieciešamo pārtraukumu starp atsevišķo izeju aktivizēšanos, kā arī 30 sekunžu minimālo laistīšanas ilgumu (rādījums: 1 minūte). Šis laika sprādis nodrošina uzticamu pārlēgšanos uz nākamo izeju un pareizu laika plānu un izeju sasaisti (informāciju par palaidi skatīt ūdens sadalītāja automatic lietošanas instrukcijā).

2 Aktīvo izeju skaita iestatīšana:

Iespējams izvēlēties 2 – 6. Ūdens sadalītāja izejas, kuras netiek izmantotas, jānoslēdz ar noslēgvācīņiem, un regulēšanas svira jānostata pozīcijā „OFF“.

3 Laika plānu 1 – 6 sastādīšana:

Pēc vaicājuma parādīšanas displejā ievadīt laistīšanas plānus L1 – L6, rīkojoties analogi parastajai laika plānu ievadei ar aktivizēšanas laika, ilguma un laistīšanas biežuma iestatīšanu. Norāde! Laika plāni nedrīkst pārklāties. Kad ir ievadīts laika plāns, kas pārklājas ar nākamo laika plānu, nākamā laistīšanas cikla aktivizēšanas laiks tiek atlikts un ar 5 minūšu pārtraukumu pievienots iepriekšējam laika plānam.

- Aktivizēšanas laiki: aktivizēšanas laiku noteikšana attiecībā uz laistīšanas cauruļvadiem hronoloģiskā secībā. Tādējādi vienkāršāk iespējams aprēķināt un ieteikt nākamo iespējamo aktivizēšanas laiku.
 - Ilgums: kopējais laistīšanas ilgums, tiekot izmantotām visām izejām, kopā ar nepieciešamajiem pārtraukumiem nedrīkst pārsniegt 24 stundas.
 - Biežums: iespējams iestatīt dažādas nedēļas dienas. Norāde! Lai pārlēgšanās noritētu pareizi un arī sasaiste starp laika plāniem un izejām tiktu izveidota pareizi, arī izejas, kuras nav plānots izmantot, dienas laikā tiek iedarbinātas, aktivizējot tās uz 30 sekundēm.
 - Izeju skaita samazināšana: samazinot skaitu, liekie kanāli tiek izdzēsti, piemēram, izeju skaitu samazinot no 5 uz 3, iestatījumi saistībā ar Nr. 4 un 5 tiek dzēsti.
 - Manuāla laistīšana: ar taustiņu -iespējams aktivizēt laistīšanu. Jāievēro 30 sekunžu minimālais ilgums un vismaz 5 minūšu pārtraukums.
- 4** Sensors uz katru izeju (pēc izvēles):
- Pieslēgtu augsnes mitruma sensoru pēc izvēles iespējams aktivizēt vai deaktivizēt katrai no izejām. Ja sensors kādam laika plānam ticis deaktivizēts, laistīšana vienmēr tiek veikta atbilstoši laika plānam. Ja sensors signalizē pietiekamu mitruma līmeni, nākamais laistīšanas cikls tiek saīsināts uz 30 sekundēm (rādījums: 1 minūte).

Pašreizējais laiks → (Att. P):

1 Izvēlne: Laiks, diena | 2 Laika, dienas iestatīšana

Valoda → (Att. Q):

1 Izvēlne: Valoda | 2 Valodas iestatīšana

5. APKOPE → (Att. E)

6. UZGLABĀŠANA



Ekspluatācijas pārtraukšana:

- Uzglabājiet izstrādājumu bērniem nepieejamā vietā.
- Baterijas saudzēšanas nolūkā to ieteicams izņemt no ierīces (B att.).
- Uzglabājiet vadības bloku un vārsta bloku sausā, slēgtā un no sala iedarbības aizsargātā vietā.



Utilizācija: (saskaņā ar Direktīvu 2012/19/ES)

Izstrādājumu nedrīkst utilizēt kopā ar parastiem sadzīves atkritumiem. Tas ir utilizējams saskaņā ar vietējām vides aizsardzības prasībām.

SVARĪGI!

Nododiet izstrādājumu utilizācijai tuvākajā atkritumu apsaimniekošanas uzņēmumā.

Baterijas utilizācija:

→ Izlietotu bateriju nodot kādā no bateriju tirdzniecības punktiem vai specializētā pašvaldības uzņēmumā, kas nodarbojas ar atkritumu utilizāciju. Bateriju utilizēt tikai izlādētā stāvoklī.

7. KĻŪDU NOVĒRŠANA

Problēma	Iespējamais cēlonis	Risinājums
Nav indikācijas displejā	Enerģijas taupīšanas nolūkā miega režīms tiek aktivizēts 5 minūtes pēc pēdējās ievades.	→ Nospiežot funkciju taustiņu, displeja rādījums tiek atkal aktivizēts.
	Nepareizi ievietota baterija.	→ Nemiet vērā polu novietojumu (+/-).
	Baterija ir pilnīgi tukša.	→ Ievietojiet jaunu bateriju (alkaline).
	Displeja temperatūra ir augstāka par 70 °C.	→ Indikācija parādās pēc temperatūras pazemināšanas.
Manuāla laistišana, izmantojot  funkciju, nav iespējama	Par tukšu bateriju bez pārtraukuma signalizē šāda indikācija.	→ Ievietojiet jaunu bateriju (alkaline).
	Ūdens krāns ir aizvērts.	→ Atveriet ūdens krānu.
	Nav uzsprauts vadības bloks.	→ Uzspraudiet vadības bloku uz korpusa.
	Netiek nodrošināts 0,5 bāru minimālais spiediens.	→ Nodrošiniet vismaz 0,5 bar spiedienu un izpildiet programmu no jauna.
Laistišanas programma netiek izpildīta (laistišana nenotiek)	Programmas ievade/nomaina aktivizēšanas impulsa laikā vai īsi pirms tā.	→ Programmu ievadiet/nomainiet ārpus ieprogrammētajiem aktivizēšanas laikiem.
	Vārsts pirms tam ticis atvērts manuāli.	→ Novērsiet iespējamu programmu pārklāšanos.
	Ūdens krāns ir aizvērts.	→ Atveriet ūdens krānu.

Problēma	Iespējamais cēlonis	Risinājums
Laistīšanas programma netiek izpildīta (laistīšana nenotiek)	Augsnes mitruma sensors signalizē mitrumu	→ Sausas augsnes gadījumā pārbaudiet iestatījumu/ augsnes mitruma sensora novietojumu.
	Nav uzsprauts vadības bloks.	→ Uzspraudiet vadības bloku uz korpusa.
	Par tukšu bateriju bez pārtraukuma signalizē šāda indikācija.	→ Ievietojiet jaunu bateriju (alkaline).
	Netiek nodrošināts 0,5 bāru minimālais spiediens.	→ Nodrošināt vismaz 0,5 bāru spiedienu.
Laistīšanas kontrolierīce neaizveras	Minimālā ūdens atdeve ir mazāka par 20 l/h.	→ Pieslēdziet vairāk pilinātāju.
	Netīrs vārsts.	→ Izskalot virzienā, kas ir pretējs normālajam caurteces virzienam.



NORĀDE: Citu traucējumu rašanās gadījumā, lūdzu, griezties tuvākajā **GARDENA** servisa centrā. Remontu drīkst veikt tikai **GARDENA** servisa centros vai **GARDENA** autorizētos specializētajos veikalos.

8. TEHNISKIE DATI

Laistīšanas kontrolierīce	Vērtība / Vienība	Laistīšanas kontrolierīce	Vērtība / Vienība
Min./maks. darba spiediens	0,5 bāri/ 12 bāri	Laistīšanas procesu ar programmas vadību skaits nedēļā	42
Darba temperatūras amplitūda	5 °C līdz 50 °C	Laistīšanas ilgums	6 x 1 min. – 4 st.
Caurplūstošais šķidrums	Tīrs saldūdens	Izmantojamā baterija	1 x 9 V sārma-mangāna (alkaline) baterija, tips IEC 6LR61
Šķidruma maks. temperatūra	40 °C	Baterijas darbības ilgums	apm. 1 gads
Laistīšanas procesu ar programmas vadību skaits dienā	6 individuāli aktivizēšanas laiki		

9. PIEDERUMI

GARDENA Augsnes mitruma sensors

preces nr. 1188

GARDENA Pretzādzību aizsargierīce

preces nr. 1815-00.791.00 GARDENA servisā

10. SERVISS/GARANTIJA

Serviss:

Lūdzu, griezieties pēc adreses, kas norādīta otrajā pusē.

Garantijas paziņojums:

Garantijas prasības gadījumā no jums netiks ieturēta maksa par sniegtajiem apkopes pakalpojumiem. GARDENA Manufacturing GmbH visiem GARDENA oriģinālajiem, jaunajiem izstrādājumiem sniedz 2 gadu garantiju, sākot ar izstrādājumu pirmreizējās iegādes dienu, ja šie izstrādājumi tikuši izmantoti vienīgi privātām vajadzībām. Šī ražotāja garantija nav attiecināma uz otrējā tirgū iegādātiem izstrādājumiem. Šī garantija attiecas uz visiem būtiskajiem izstrādājuma trūkumiem, kas ir acimredzami saistīti ar materiāla defektiem vai ražošanas kļūdām. Garantijas noteikumi tiek izpildīti, piegādājot pilnībā darboties spējīgu rezerves izstrādājumu vai bez maksas saremontējot mums atsūtīto bojāto izstrādājumu; mēs paturam tiesības izvēlēties starp šīm iespējām. Uz šo pakalpojumu attiecas šādi noteikumi.

- Izstrādājums lietots paredzētajam nolūkam, saskaņā ar lietošanas norādījumos iekļautajiem ieteikumiem.
- Ne pircējs, ne kādas trešās personas nav mēģinājušas patstāvīgi atvērt izstrādājumu vai veikt tā remontu.
- Darbināšanai ir tikušas izmantotas tikai oriģinālās GARDENA rezerves un dilstošās detaļas.

- Pirkuma čeka uzrādīšana.

Garantija nav attiecināma uz detaļu un komponentu (piemēram, nažu, nažu stiprinājuma daļu, turbīnu, apgaismes līdzekļu, ķīļsiksnu un zobsiksnu, darba ratu, gaisa filtru, aizdedzes sveču) normālu nodilumu, optiskām izmaiņām, kā arī uz dilstošajām un patērējamajām detaļām.

Šī ražotāja garantija paredz vienīgi izstrādājuma apmaiņu un remontu saskaņā ar iepriekš minētajiem nosacījumiem. Citu mums kā ražotājam izvirzītu prasību apmierināšana, piemēram, zaudējumu atlīdzināšanu, ražotāja garantija neparedz. Šī ražotāja garantija **neskar** likumā un līgumā noteiktās garantijas prasības, ko lietotājs var izvirzīt pret veikalu/pārdevēju.

Ražotāja garantijas spēkā esamību un darbību reglamentē Vācijas Federatīvās Republikas tiesību akti. Iestājoties garantijas gadījumam, lūdzam nosūtīt defektīvo izstrādājumu kopā ar pirkuma čeka kopiju un kļūmes aprakstu uz aizmugurē norādīto GARDENA servisa adresi, pilnībā apmaksājot pasta izdevumus.

Dilstošās detaļas:

Uz defektiem, kas laistīšanas kontrolierīcē radušies nepareizi ievietotu vai iztecējušu bateriju dēļ, garantija neattiecas.

Uz sala izraisītiem bojājumiem garantija neattiecas.

EN Product liability

In accordance with the German Product Liability Act, we hereby expressly declare that we accept no liability for damage incurred from our products where said products have not been properly repaired by a GARDENA-approved service partner or where original GARDENA parts or parts authorised by GARDENA were not used.

SV Produktansvar

I enlighet med tyska produktansvarslagar förklarar vi härmed uttryckligen att vi inte åtar oss något ansvar för skador som orsakas av våra produkter där produkterna inte har genomgått korrekt reparation från en GARDENA-godkänd servicepartner eller där originaldelar från GARDENA eller delar godkända av GARDENA inte använts.

DA Produktansvar

I overensstemmelse med den tyske produktansvarslov erklærer vi hermed udtrykkeligt, at vi ikke påtager os noget ansvar for skader på vores produkter, hvis de pågældende produkter ikke er blevet repareret korrekt af en GARDENA-godkendt servicepartner, eller hvor der ikke er brugt originale GARDENA-reservedele eller godkendte reservedele fra GARDENA.

FI Tuotevastuu

Saksan tuotevastuulain mukaisesti emme ole vastuussa laitteiden vaurioista, jos korjauksia ei ole tehnyt GARDENAn hyväksymä huoltoliike tai jos niiden syynä on muiden kuin alkuperäisten GARDENA-varaosien tai GARDENAn hyväksymien varaosien käyttö.

ET Tootevastutus

Vastavalt Saksamaa tootevastutusseadusele deklareerime käesolevaga selgesõnaliselt, et me ei kannu mingisugust vastutust meie toodetest tingitud kahjude eest, kui need tooted ei ole korrektselt parandatud GARDENA heakskiidetud hoolduspartneri poolt või kui parandamisel ei ole kasutatud GARDENA originaalosi või GARDENA volitatud osi.

LT Gaminio patikimumas

Mes aiškiai pareiškiame, kad, atsižvelgiant į Vokietijos gaminių patikimumo įstatymą, neprisiimame atsakomybės dėl bet kokios žalos, patirtos dėl mūsų gaminių, jeigu jie buvo netinkamai taisomi arba jų dalys buvo pakeistos neoriginaliomis GARDENA dalimis ar nepatvirtintomis dalimis, arba jeigu remonto darbai buvo atliekami ne GARDENA techninės priežiūros centro specialistų.

LV Atbildība par produkcijas kvalitāti

Saskaņā ar Vācijas likumu par atbildību par produkcijas kvalitāti ar šo mēs paziņojam, ka neuzņemamies atbildību par bojājumiem, kas radušies, lietojot mūsu izstrādājumus, kuru remontu nav veicis uzņēmuma GARDENA apstiprināts apkopes partneris vai kuru remontam netika izmantotas oriģinālās GARDENA detaļas vai detaļas, kuru lietošanu apstiprinājis uzņēmums GARDENA.

EN EC Declaration of Conformity

The undersigned, GARDENA Germany AB, PO Box 7454, S-103 92 Stockholm, Sweden, hereby certifies that, when leaving our factory, the units indicated below are in accordance with the harmonised EU guidelines, EU standards of safety and product specific standards. This certificate becomes void if the units are modified without our approval.

ET EÜ vastavusdeklaratsioon

Allakirjutanu GARDENA Germany AB, PO Box 7454, S-103 92 Stockholm, Rootsi, kinnitab käesolevaga, et tehases väljumisel vastavad allpool nimetatud seadmed harmoneeritud EL-i suunistele, EL-i ohutusstandarditele ja tootele eriomastele standarditele. See vastavuskinnitus kaotab kehtivuse, kui seadet muudetakse ilma meie heakskiiduta.

SV EG-försäkran om överensstämmelse

Undertecknad firma GARDENA Germany AB, PO Box 7454, S-103 92 Stockholm, Sverige, intygar härmed att nedan nämnda produkter, när de lämnar vår fabrik, överensstämmer med EU:s riktlinjer, EU:s säkerhetsstandarder och produktspecifika standarder. Detta intyg skall ogiltigförklaras om produkten ändras utan vårt godkännande.

LT EB atitikties deklaracija

GARDENA Germany AB, PO Box 7454, S-103 92 Stockholm, Sweden, garantuoja, kad iš gamyklos siunčiami toliau nurodyti įrenginiai atitinka suderintus EB reikalavimus, EB saugos ir konkrečius gaminių standartus. Pakeičius gaminį be mūsų patvirtinimo, nutraukiamas šio sertifikato galiojimas.

DA EU-overensstemmelseserklæring

Undertegnede, GARDENA Germany AB, PO Box 7454, S-103 92 Stockholm, Sverige erklærer hermed, at nedenfor anførte enheder er i overensstemmelse med de harmoniserede EU retningslinjer, EU-standarder for sikkerhed og produktspecifikke standarder, når de forlader fabrikken. Denne erklæring ugyldiggøres, hvis enhederne ændres uden vores godkendelse.

LV EK atbilstības deklarācija

Uzņēmums GARDENA Germany AB, PO Box 7454, S-103 92 Stockholm, Zviedrija, ar parakstu apliecina, ka tālāk minētās vienības, pamatot rūpniec, atbilst saskaņotajām ES vadlinijām, ES drošības standartiem un izstrādājumam specifiskajiem standartiem. Šis sertifikāts tiek anulēts, ja šīs vienības tiek modificētas bez mūsu apstiprinājuma.

FI EY-vaatimustenmukaisuusvakuutus

GARDENA Germany AB, PO Box 7454, S-103 92 Stockholm, Ruotsi, vakuuttaa täten, että alla mainitut laitteet ovat tehtaalta lähtiessään yhdenmukaistettujen EU-säännösten, EU:n turvastandardien ja tuotekohtaisten standardien mukaisia. Tämä vakuutus mitätöityy, jos laitteita muokataan ilman hyväksyntäämme.

<p>Description of the product: Beskrivning av produkten: Beskrivelse af produktet: Tuotteen kuvaus: Toote kirjeldus: Gaminio aprašas: Izstrādājuma apraksts:</p>	<p>Water Control Bevatningsautomatik Vandingskontrol Kastelunohjaus Kastmissüsteemi juhtseade Laistymo valdiklis Laistīšanas kontrolierīce</p>	<p>Year of CE marking: Märkningsår: CE-Mærkningsår: CE-merkin kiinnitysvuosi: CE-märgistuse paigaldamise aasta: Metai, kada pažymėta CE-ženklui: CE-marķējuma uzlikšanas gads:</p> <p style="text-align: right;">2018</p>
<p>Product type: Produkttyp: Produkttype: Tuotetyyppi: Tootetüüp: Gaminio tipas: Produkta veids:</p> <p>Master</p>	<p>Article number: Artikelnummer: Artikelnummer: Tuotenumero: Artiklinumber: Dalies numeris: Artikula numurs:</p> <p>1892</p>	
<p>EC-Directives: EU-direktiv: EF-direktiver: EY-direktiivit: EÜ direktiivid: EB direktyvos: EK direktīvas:</p> <p style="text-align: right;">2014/30/EC 2011/65/EC</p>	<p>Hinterlegte Dokumentation: GARDENA Technische Dokumentation, M. Kugler, 89079 Ulm</p> <p>Deposited Documentation: GARDENA Technical Documentation, M. Kugler, 89079 Ulm</p> <p>Documentation déposée : Documentation technique GARDENA, M. Kugler, 89079 Ulm</p>	<p style="text-align: right;"><i>Reinhard Pompe</i></p> <p>Reinhard Pompe Vice President</p>

Deutschland / Germany

GARDENA Manufacturing GmbH
Central Service
Hans-Lorenser-Straße 40
D-89079 Ulm
Produktfragen: (+49) 731 490-123
Reparaturen: (+49) 731 490-290
service@gardena.com

Albania

COBALT Sh.p.k.
Rr. Siri Kodra
1000 Tirana

Argentina

Av. Libertador Argentina S.A.
Av. del Libertador 5954 –
Piso 11 – Torre B
(C1428ARP) Buenos Aires
Phone: (+54) 11 5194 5000
info.gardena@ar.husqvarna.com

Armenia

Garden Land Ltd.
61 Tigran Mets
0005 Yerevan

Australia

Husqvarna Australia Pty. Ltd.
Locked Bag 5
Central Coast BC
NSW 2252
Phone: (+61) (0) 2 4352 7400
customer.service@
husqvarna.com.au

Austria / Österreich

Husqvarna Austria GmbH
Industriezeile 36
4010 Linz
Tel.: (+43) 732 77 01 01-485
service.gardena@
husqvarnagroup.com

Azerbaijan

Firm Progress
a. Aliyev Str. 26A
1052 Baku

Belgium

Husqvarna België nv/sa
Gardena Division
Rue Eglise Van Opheim 111
1180 Uccle / Ukkel
Tel.: (+32) 2 720 92 12
Mail: info@gardena.be

Bosnia / Herzegovina

SILK TRADE d.o.o.
Industrijska zona Bukva bb
74260 Tešanj

Brazil

Husqvarna do Brasil Ltda
Av. Francisco Matarazzo,
1400 – 19ª andar
São Paulo – SP
CEP: 05001-903
Tel: 0800-112252
marketing.br.husqvarna@
husqvarna.com.br

Bulgaria

AGROLAND България АД
бул. 8 Декември, № 13
Офис 5
1700 Студентски град
София
Тел.: (+359) 24666910
info@agroland.eu

Canada / USA

GARDENA Canada Ltd.
100 Summerlea Road
Brampton, Ontario L6T 4X3
Phone: (+1) 905 792 93 30
info@gardenacanada.com

Chile

Maquinarias Agroforestales
Ltda. (Maga Ltda.)
Santiago, Chile
Avda. Chesterton
8355 comuna Las Condes
Phone: (+56) 2 202 4417
dalton@maga.cl
Zipcode: 7560330

China

Husqvarna (Shanghai)
Management Co., Ltd.
富世华 (上海) 管理有限公司
3F, Benq Square B,
No207, Song Hong Rd.,
Chang Ning District,
Shanghai, PRC. 200335
上海市长宁区淞虹路207号明
基广场B座3楼, 邮编: 200335

Colombia

Husqvarna Colombia S.A.
Calle 18 No. 68 D-31, zona
Industrial de Montevideo
Bogotá, Cundinamarca
Tel. 571 2922700 ext. 105
jairo.salazar@husqvarna.com.co

Costa Rica

Compania Exim
Eroiberioamericana S.A.
Los Colegios, Moravia,
200 metros al Sur del Colegio
Saint Francis – San José
Phone: (+506) 297 68 83
exim_euro@racsa.co.cr

Croatia

Husqvarna Austria GmbH
Industriezeile 36
4010 Linz
Tel.: (+43) 732 77 01 01-485
service.gardena@husqvarnagroup.com

Cyprus

Med Marketing
17 Digeni Akrita Ave
P.O. Box 27017
1641 Nicosia

Czech Republic

Husqvarna Česko s.r.o.
Türkova 2319/5b
149 00 Praha 4 – Chodov
Bezplatná infolinka :
800 100 425
servis@cz.husqvarna.com

Denmark

GARDENA DANMARK
Lejrvej 19, st.
3500 Værløse
Tlf.: (+45) 70 26 47 70
husqvarna@husqvarna.dk
www.gardena.com / dk

Dominican Republic

BOSQUESA, S.R.L
Carretera Santiago Licey
Km. 5 ½
Esquina Copal II.
Santiago
Dominican Republic
Phone: (+809) 736-0333
joserbosquesa@claro.net.do

Ecuador

Husqvarna Ecuador S.A.
Arupos E1-181 y 10 de
Agosto Quito, Pichincha
Tel. (+593) 22800739
francisco.jacome@
husqvarna.com.ec

Estonia

Husqvarna Eesti OÜ
Valdeku 132
EE-11216 Tallinn
info@gardena.ee

Finland

Oy Husqvarna Ab
Gardena Division
Lautatarhankatu 8 B / PL 3
00581 HELSINKI
www.gardena.fi

France

Husqvarna France
9/11 Allée des pierres mayettes
92635 Gennevilliers Cedex
France
http : //www.gardena.com/ fr
N° AZUR: 0 810 00 78 23
(Prix d'un appel local)

Georgia

Transporter LLC
8/57 Beliashevili street
0159 Tbilisi, Georgia
Phone: (+995) 322 14 71 71

Great Britain

Husqvarna UK Ltd
Preston Road
Aycliffe Industrial Park
Newton Aycliffe
County Durham
DL5 6UP
info.gardena@husqvarna.co.uk

Greece

Π.ΠΑΠΑΔΟΠΟΥΛΟΣ ΑΕΒΕ
Λεωφ. Αθηνών 92
Αθήνα
Τ.Κ.104 42
Ελλάδα
Τηλ. (+30) 210 5193 100
info@papadopoulos.com.gr

Hungary

Husqvarna Magyarország Kft.
Ezred u. 1-3
1044 Budapest
Telefon: (+36) 1 251-4161
vevoszolgalat.husqvarna@husqvarna.hu

Iceland

Ó. Johnson & Kaaber
Tinguhalsi 1
110 Reykjavik
ooj@ojk.is

Ireland

Husqvarna UK Ltd
Preston Road
Aycliffe Industrial Park
Newton Aycliffe
County Durham
DL5 6UP
info.gardena@husqvarna.co.uk

Italy

Husqvarna Italia S.p.A.
Via Santa Vecchia 15
23868 VALMADRERA (LC)
Phone: (+39) 0341.203.111
assistenza.italia@it.husqvarna.com

Japan

KAKUICHI Co. Ltd.
Sumitomo Realty &
Development Kojimachi
BLDG., 8F
5-1 Nibanncyo
Chiyoda-ku
Tokyo 102-0084
Phone: (+81) 33 264 4721
m_ishihara@kaku-ichi.co.jp

Kazakhstan

LAMED Ltd.
155/1, Tazhibayevoy Str.
050060 Almaty
IP Schmidt
Abayevnue 3B
110 005 Kostanay

Korea

Kyung Jin Trading CO.,LTD.
107-4, SunDuk Bld.,
YangJae-dong,
Seochu-gu,
Seoul, (zipcode: 137-891)
Phone: (+82) (0)2 574-6300

Kyrgyzstan

Alye Maki
av. Moladaya Guardir J 3
720014
Bishkek

Latvia

Husqvarna Latvija SIA
Ulbrokas 19A
LV-1021 Riga
info@gardena.lv

Lithuania

UAB Husqvarna Lietuva
Ateities pl. 77C
LT-52104 Kaunas
info@gardena.lt

Luxembourg

Magasins Jules Neuberg
39, rue Jacques Stas
Luxembourg-Gasperich 2549
Case Postale No. 12
Luxembourg 2010
Phone: (+352) 40 14 01
api@neuberg.lu

Mexico

AFOSA
Av. Lopez Mateos Sur # 5019
Col. La Calma 45070
Zapopan, Jalisco, Mexico
Phone: (+52) 33 3818-3434
icornejo@afosa.com.mx

Moldova

Convel S.R.L.
290A Muncesti Str.
2002 Chisinau

Netherlands

Husqvarna Nederland B.V.
GARDENA Division
Postbus 50131
1305 AC ALMERE
Phone: (+31) 36 521 00 10
info@gardena.nl

Neth. Antilles

Jonka Enterprises N.V.
Sta. Rosa Weg 196
P.O. Box 8200
Curaçao
Phone: (+599) 9 767 66 55
pgm@jonka.com

New Zealand

Husqvarna New Zealand Ltd.
PO Box 76-437
Manukau City 2241
Phone: (+64) (0) 9 9202410
support.nz@husqvarna.co.nz

Norway

Husqvarna Norge AS
Gardena Division
Trøskeneveien 36
1708 Sarpsborg
info@gardena.no

Peru

Husqvarna Perú S.A.
Jr. Ramón Cárcamo 710
Lima 1
Tel: (+51) 1 3320400 ext. 416
juan.remuzgo@husqvarna.com

Poland

Husqvarna
Poland Spółka z o.o.
ul. Wysokiego 15 b
03-371 Warszawa
Phone: (+48) 22 330 96 00
gardena@husqvarna.com.pl

Portugal

Husqvarna Portugal, SA
Lagoa - Albarraque
2635 - 595 Rio de Mouro
Tel.: (+351) 21 922 85 30
Fax: (+351) 21 922 85 36
info@gardena.pt

Romania

Madex International Srl
Soseaua Odăii 117 - 123,
RO 013603 București, S1
Phone: (+40) 21 352.76.03
madex@ines.ro

Russia / Россия

ООО «Хускварна»
141400, Московская обл.,
г. Химки,
улица Ленинградская,
владение 39, стр.6
Бизнес Центр
„Химки Бизнес Парк“,
помещение ОВ02_04
http://www.gardena.ru

Serbia

Domel d.o.o.
Autoput za Novi Sad bb
11273 Belgrade
Phone: (+381) 1 18 48 88 12
miroslav.jejina@domel.rs

Singapore

Hy-Ray PRIVATE LIMITED
40 Jalan Pemimpin
#02-08 Tat Ann Building
Singapore 577185
Phone: (+65) 6253 2277
shying@hyray.com.sg

Slovak Republic

Husqvarna Česko s.r.o.
Türkova 2319/5b
149 00 Praha 4 – Chodov
Bezplatná infolinka:
800 154 044
servis@sk.husqvarna.com

Slovenia

Husqvarna Austria GmbH
Industriezeile 36
4010 Linz
Tel.: (+43) 732 77 01 01-485
service.gardena@
husqvarnagroup.com

South Africa

Husqvarna
South Africa (Pty) Ltd
Postnet Suite 250
Private Bag X6,
Cascades, 3202
South Africa
Phone: (+27) 33 846 9700
info@gardena.co.za

Spain

Husqvarna España S.A.
Calle de Rivas nº 10
28052 Madrid
Phone: (+34) 91 708 05 00
atencioncliente@gardena.es

Suriname

Agrofix n.v.
Verlengde Hogestraat #22
Phone: (+597) 472426
agrofix@sr.net
Pobox : 2006
Paramaribo
Suriname – South America

Sweden

Husqvarna AB
Gardena Division
S-561 82 Huskvarna
gardenaorder@husqvarna.se

Switzerland / Schweiz

Husqvarna Schweiz AG
Consumer Products
Industriestrasse 10
5506 Mägenwil
Phone: (+41) (0) 62 887 37 90
info@gardena.ch

Turkey

Dost Bahçe Diş Ticaret
Mümesillik A.Ş
Yunus Mah. Adil Sok. No: 3
İc Kapi No: 1 Kartal
34873 İstanbul
Phone: (+90) 216 38 93 939
info@dostbahce.com.tr

Ukraine / Україна

ТОВ «Хускварна Україна»
вул. Васильківська, 34,
офіс 204-г
03022, м. Київ
Тел. (+38) 044 498 39 02
info@gardena.ua

Uruguay

FELI SA
Entre Rios 1083 CP 11800
Montevideo – Uruguay
Tel: (+598) 22 03 18 44
info@felisa.com.uy

Venezuela

Corporación Casa y Jardín C.A.
Av. Caroní, Edif. Trezmen, PB.
Colinas de Bello Monte.
1050 Caracas.
Tlf: (+58) 212 992 33 22
info@casayjardin.net.ve



1892-28.960.02/0619

© GARDENA Manufacturing GmbH; D-89070 Ulm; http://www.gardena.com