

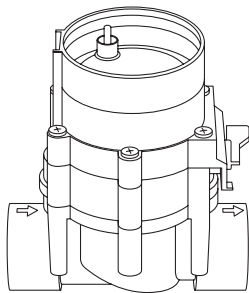

9 V
Art. 1251

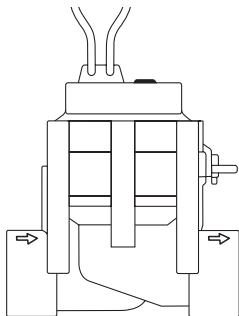

24 V
Art. 1278



DE Betriebsanleitung
Bewässerungsventil

PL Instrukcja obsługi
Zawór automatyczny

HU Használati utasítás
Öntözőszelep

CS Návod k obsluze
Zavlažovací ventil

SK Návod na obsluhu
Zavlažovací ventil

EL Οδηγίες χρήσης
Ηλεκτροβάννα

RU Инструкция по эксплуатации
Оросительный вентиль

SL Navodilo za uporabo
Namakalni ventil

HR Upute za uporabu
Ventil za navodnjavanje

UK Інструкція з експлуатації
Вентиль зрошення

RO Instrucțiuni de utilizare
Electrovalvă

BG Инструкция за експлоатация
Клапан за поливане

DE

PL

HU

CS

SK

EL

RU

SL

HR

UK

RO

BG

9 V

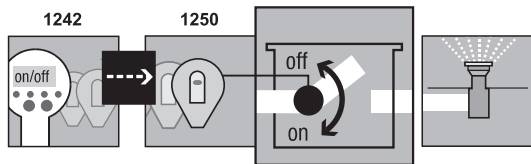

I1

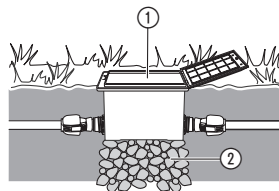

24 V

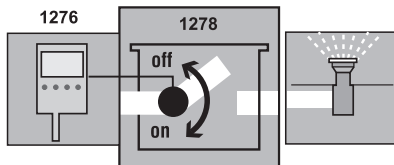

I2

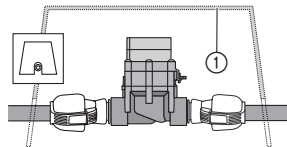

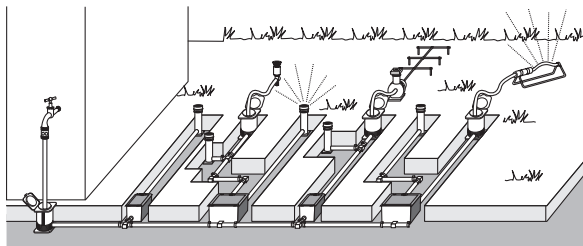
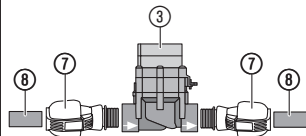
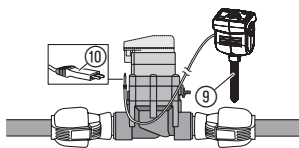
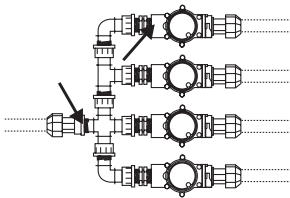
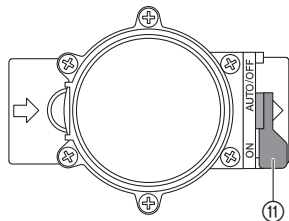
I3**I4****I5****I6****O1**

Оросительный вентиль GARDENA

1. БЕЗОПАСНОСТЬ	50
2. ВВОД В ЭКСПЛУАТАЦИЮ	51
3. ЭКСПЛУАТАЦИЯ	53
4. ХРАНЕНИЕ	53
5. УСТРАНЕНИЕ НЕИСПРАВНОСТЕЙ	55
6. ТЕХНИЧЕСКИЕ ДАННЫЕ	55
7. СЕРВИС/ГАРАНТИЯ.	56

Перевод оригинальных инструкций.



Из соображений безопасности детям и подросткам до 16 лет, а также лицам, не изучившим эту инструкцию по эксплуатации, пользоваться изделием запрещается. Лицам с ограниченными физическими или умственными способностями разрешается использовать изделие только в присутствии или после инструктажа ответственного лица. Дети должны быть под присмотром: нельзя допустить, чтобы они играли с этим изделием. Никогда не работайте с изделием, если Вы устали, больны или находитесь под воздействием алкоголя, наркотиков или медикаментов.

Применение в соответствии с назначением:

Оросительные вентили предназначены исключительно для применения вне помещений

для полностью автоматического управления отдельными оросительными компонентами.

Разделение всей установки на отдельные линии полива выгодно при неравномерной потребности в воде отдельных участков насаждений или при недостаточном количестве воды для одновременной работы всей установки.

Оросительный вентиль подключается перед оросительной системой (например, погружной дождеватель; Micro-Drip-System), например, под землей.

ВНИМАНИЕ!

Необходимым условием для правильного использования оросительного вентиля является соблюдение прилагаемых инструкций по эксплуатации GARDENA.

Рис. 9 V (9 B):

Оросительный вентиль **1251** имеет программатор **1242** и управляющую часть **1250** часть оросительной системы.

Рис. 24 V (24 B):

Оросительный вентиль **1278** имеет управление орошением **1276** часть оросительной системы.



Оросительный вентиль может использоваться только в комбинации с разрешенными GARDENA 9 В управляю-

щими частями, радиоприемниками / 24 В управлением орошением.

1. БЕЗОПАСНОСТЬ

ВАЖНО!

Пожалуйста, внимательно прочитайте эту инструкцию по использованию и сохраните ее для чтения в дальнейшем.

→ Соблюдайте указания по безопасности в инструкции по эксплуатации.

Нельзя заменять продукты с напряжением 9 В и 24 В.

Засорение оросительного вентиля:

→ **При работе с грязной водой подключите к системе центральный фильтр GARDENA арт. 1510.**

Давление воды в оросительной системе:

Так как функционирование оросительной установки зависит от давления воды, Вам необходимо следить за тем, чтобы не пере-

секались времена полива различных линий полива или чтобы проложенные линии полива снабжались водой в достаточном количестве и под достаточным давлением.

Для этой цели руководствуйтесь указаниями по планированию из специальной брошюры GARDENA „Оросительная техника – помощь в проектировании спринклерной системы“.

ОПАСНО!

Это изделие создает во время работы электромагнитное поле. В определенных обстоятельствах это поле может повлиять на функционирование активных или пассивных медицинских имплантатов. Во избежание опасности возникновения ситуаций, которые могут привести к тяжелым или смертельным травмам, лица, пользующиеся медицинскими имплантатами, перед использованием этого

изделия должны проконсультироваться со своим врачом и изготовителем имплантата.

ОПАСНО!

Мелкие детали могут быть легко проглочены. Из-за полиэтиленового пакета для маленьких

детей существует опасность задохнуться. Во время монтажа не подпускайте близко маленьких детей.

2. ВВОД В ЭКСПЛУАТАЦИЮ

Если оросительный вентиль устанавливается под землей, то он должен быть установлен в прочную и устойчивую раму ① (вентильная коробка/ шахта для вентиля). **Например, GARDENA арт. 1254/ 1255/ 1290/ 1292.**

Установка вентильной рамы [Рис. 11/12]:

1. Составьте план прокладки (см., например, Рис. 13).
Дополнительная информация содержится в руководстве по проектированию спринклерной системы GARDENA, которое можно получить у Вашего дилера товаров GARDENA.
2. При подземной установке сделайте для вентильной рамы ① гравийную подушку ②.

Эта подушка обеспечивает правильную работу дренажа колодца.

3. Верхний край корпуса вентиля установите на одном уровне с грунтом.
Это позволит предотвратить повреждение газонокосилки.

Информацию по монтажу оросительных вентиля в вентильных коробках GARDENA V1 и V3 Вы можете найти в соответствующей инструкции по эксплуатации.

Монтаж оросительного вентиля без вентильной коробки [Рис. 14]:

Магнитный вентиль правильно функционирует только в том случае, если оросительный вентиль подключается в направлении потока.



ВНИМАНИЕ!

Обратите внимание на направление потока!

→ При монтаже оросительного вентиля ③ обращайтесь внимание на направление потока (стрелка).

→ Уплотните ПТФЕ лентой все резьбовые соединения за исключением резьбы дождевателя (арт. 7219).

Подключение магистральных труб GARDENA ⑧ (2700/2701/2704/2705/2718) или сторонних изготовителей:

1. Соединитель GARDENA 2763 (25 мм = 1")/2769 (32 мм = 5/4") ⑦ ввинтите в оросительный вентиль ③.
2. Подключите магистральные трубы GARDENA ⑧ или сторонних производителей (25 мм/32 мм).

Подключение датчика влажности почвы или дождя (опция) [Рис. 15]:

Кроме управления, зависящего от времени, в программе полива дополнительно существует

возможность учета влажности почвы или учета осадков для каждого оросительного вентиля.

При достаточной влажности почвы произойдет остановка программы или блокировка активации программы.

1. Разместите датчик влажности почвы ⑨ в области орошения дождеванием – или – разместите датчик дождя ⑨ а (при необходимости с удлинительным кабелем) вне области орошения дождеванием.
2. **9 В:** Вставьте штекер ⑩ в разъем для датчика в управляющей части.
24 В: Вставьте штекер ⑩ в разъем для датчика а в системе управления орошением арт. 1276 (смотрите инструкцию по эксплуатации арт. 1276).

Обычная установка [Рис. 16]:

При использовании деталей арт. 2750/2751/2752/2753/2755 уплотнить лентой (напр., арт. 7219) в местах, помеченных стрелками.

3. ЭКСПЛУАТАЦИЯ

Настройка системы управления вентилями [Рис. 01]:

Полностью автоматическое управление:

→ Установите переключатель (II) в положение „**AUTO/OFF**“.
Запрограммированный поток воды к оросительной установке после программирования управляющей части/радиоприемника.

Автоматически открывшийся вентиль нельзя перекрыть вручную.

Ручное управление:

→ Установите переключатель (II) в положение „**ON**“.
Постоянный поток воды, независимый от программирования.

4. ХРАНЕНИЕ

Вывод из эксплуатации/Зимний период:

Оросительные вентили предназначены для применения вне помещений и только частично защищены от заморозков. Абсолютной защиты от размораживания можно достичь только за счет демонтажа вентилях до наступления морозной погоды. Альтернативная возможность состоит в опорожнении системы трубопроводов до и после оросительного вентиля.

Опорожнение системы трубопроводов ПЕРЕД вентилем [Рис. 01]:

1. Закройте кран и снимите соединительный рукав между краном и **разъемом GARDENA, арт. 2722/2795.**

Теперь может поступать воздух и вода из линии сливается через встроенный в разъем сливной вентиль. Это предполагает, что разъем установлен ниже оросительного вентиля.

2. В случае прямого подключения системы орошения к сети домашнего водопровода перекройте подачу воды и откройте водоспускной кран в домашнем водопроводе.
3. Установите переключатели (II) всех вентилялей в положение „ON“.
4. При использовании вентиляльной коробки GARDENA V3 откройте встроенную дренажную крышку.

Опорожнение системы трубопроводов ПОСЛЕ вентиля:

Предпосылка: Сливной вентиль установлен ниже или на уровне оросительного вентиля.

→ Сливной вентиль GARDENA арт. 2760 установлен сразу после вентиля.

Система опорожняется автоматически через сливной вентиль GARDENA.

→ Если ни одно из этих условий не выполнено, соответствующий вентиль необходимо снять и оставить на хранение в защищенном от мороза помещении.

Утилизация:

(согласно Директивы 2012/19/ЕС)

Не допускается выбрасывать изделие с обычным бытовым мусором. Его необходимо утилизировать в соответствии с действующими местными предписаниями по защите окружающей среды.



Важно! Утилизируйте изделие через местный пункт приемки вторсырья.

5. УСТРАНЕНИЕ НЕИСПРАВНОСТЕЙ

Проблема	Возможная причина	Устранение
Магнитный вентиль не открывается, поток воды отсутствует	Прервана подача воды.	→ Возобновите подачу воды.
	Управляющий блок/радиоприемник/система управления орошением неправильно соединены с оросительным вентилем.	→ Правильно подключите оросительный вентиль к управляющему блоку/радиоприемнику/системе управления орошением.
Магнитный вентиль не закрывается, постоянный поток воды	Магнитный вентиль установлен в противоположном потоку воды направлении.	→ Поверните магнитный вентиль (обратите внимание на направление потока воды).
	Установите переключатель ① в положение „ON“.	→ Установите переключатель ① в положение „ AUTO/OFF “.



УКАЗАНИЕ: в случае других неисправностей, пожалуйста, обращайтесь в свой **GARDENA** сервисный центр. Ремонт разрешается производить только в **GARDENA** сервисных центрах, а также у дилеров, авторизованных в **GARDENA**.

RU

6. ТЕХНИЧЕСКИЕ ДАННЫЕ

<i>Магнитный вентиль</i>	Ед.изм.	Значение 9 В (арт. 1251)	Значение 24 В (арт. 1278)
Напряжение	В	9 (пост.)	24 (пер.)
Рабочее давление	бар	от 0,5 до 12	от 0,5 до 12
Вещество		Чистая пресная вода	Чистая пресная вода
Макс. температура вещества	°С	40	40

7. СЕРВИС/ГАРАНТИЯ

Сервис:

Пожалуйста, обратитесь по адресу, приведенному на обратной стороне.

Гарантия:

В случае гарантийной рекламации с вас не взимается плата за предоставленные услуги. GARDENA Manufacturing GmbH гарантирует надлежащую работу данного изделия в течение 2 лет (с даты покупки) при условии использования изделия исключительно для личных целей. Гарантия производителя не распространяется на бывшие в употреблении изделия, приобретенные на вторичном рынке. Данная гарантия распространяется на все существенные недостатки изделия, которые действительно связаны с ошибками в материалах или производстве. Гарантия подразумевает предоставление полностью функционирующего изделия на замену или ремонт неисправного изделия, отправленного нам бесплатно; мы оставляем за собой право выбирать один из двух вариантов по своему усмотрению. Данная услуга предоставляется при соблюдении следующих условий:

- Изделие использовалось по назначению в соответствии с рекомендациями в руководстве по эксплуатации.
- Отсутствие попыток со стороны покупателя или третьего лица выполнить ремонт изделия.
- При эксплуатации использовались только оригинальные запасные и изнашиваемые детали GARDENA.

Из гарантии исключены нормальный износ деталей и компонентов, изменения внешнего вида, а также изнашиваемые и расходные детали.

Данная гарантия от производителя не затрагивает гарантийных обязательств дилера/поставщика.

Если у вас возникли сложности в обращении с этим изделием, пожалуйста, свяжитесь с нашей сервисной службой. В гарантийном случае, пожалуйста, оплатите необходимые почтовые сборы и вышлите дефектное изделие вместе с копией товарного чека и описанием неисправностей по адресу сервисной службы GARDENA, указанному на обороте.

Изнашиваемые детали:

Пульт управления оросителем с неисправностями, вызванными неправильным подключением батареи или вытекшими батареями, не обмениваются.

Инструкции производителя для Российской Федерации

Изготовитель: GARDENA Germany AB,
PO Box 7454, S-103 92 Stockholm, Sweden
Страна изготовления указана на товаре.

Официальный импортер на территорию России:

ООО «Хускварна»,
141400, Московская область, г. Химки,
ул. Ленинградская, владение 39, строение 6,
помещение № ОВ02_04

Серийный номер: 706 M

7*	06	M
Год выпуска	Дата месяца выпуска	13-й серии (индекс производства)

* Последние две цифры года выпуска 2017 (третий и четвертый знак).



Bild Nr. Picture No.	Ersatzteil-Nr. Spare Part No.	Bezeichnung Bewässerungsventil 9 V/1" Art. -Nr. 1251	Description Watering Valve 9 V/1" Art. No. 1251
19 – 36	1251-00.500.00	Bew. Ventil 9 V/ 1" (= Art.1251)	Watering valve 9 V/ 1" (=Art.1251)
19	1815-00.610.27	Steuerdüse, rot	Control nozzle, red
20	1251-00.500.26	Ventildeckel	Valve cover
21	913-00.680.01	O-Ring 7,5 x 2	O-Ring 7,5 x 2
22 + 21	1251-00.701.00	Küicken, vollst.	Mixer dial, cpl.
23	1672-00.600.11	O-Ring 24 x 2	O-Ring 24 x 2
24	1174-00.617.00	Magnetplatte, vollst.	Magnetic plate, cpl.
25	1174-00.610.11	Druckfeder, klein	Pressure spring, small
26	1251-00.510.00	Elektromagnet, vollst.	Electric magnet, cpl.
27	1174-00.610.07	Blechschraube 3,5 x 25-F-H	Sheet metal screw 3,5 x 25-F-H
28	1251-00.500.21	Blechschraube 4,2 x 60	Sheet metal screw 4,2 x 60 (6 x)
29	1174-00.610.08	Druckfeder, gross	Pressure spring, large
30 – 34	1251-00.520.00	Membrane, vollst.	Diaphragm
35	1251-00.500.11	Stützring	Support ring
36	1251-00.500.06	Ventilkörper	Valve body
	1251-00.540.00	Feinfilter	Fine filter



DE Produkthaftung

Wir weisen ausdrücklich darauf hin, dass wir in Übereinstimmung mit dem Produkthaftungsgesetz nicht für Schäden haften, die durch unsere Produkte entstehen, wenn diese unsachgemäß und nicht durch einen von uns autorisierten Servicepartner repariert wurden oder wenn keine Original GARDENA Teile oder von uns zugelassene Teile verwendet wurden.

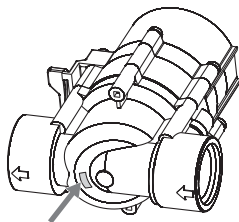
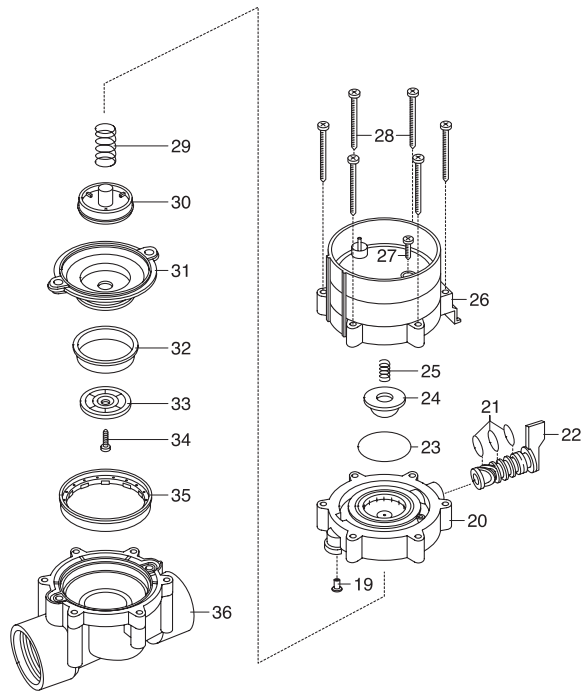
SK Zodpovednosť za produkt

V súlade s nemeckými právnymi predpismi upravujúcimi zodpovednosť za výrobok týmto výslovne prehlasujeme, že nenesieme žiadnu zodpovednosť za škody spôsobené našimi výrobkami, v prípade ktorých neboli náležité opravy vykonané servisným partnerom schváleným spoločnosťou GARDENA alebo neboli použité diely spoločnosti GARDENA alebo diely schválené spoločnosťou GARDENA.

PL Odpowiedzialność za produkt

Zgodnie z niemiecką ustawą o odpowiedzialności za produkt, niniejszym wyraźnie oświadczamy, że nie ponosimy żadnej odpowiedzialności za szkody poniesione na skutek użytkowania naszych produktów, w przypadku gdy naprawa tych produktów nie była odpowiednio przeprowadzana przez zatwierdzonego przez firmę GARDENA partnera serwisowego lub nie stosowano oryginalnych części GARDENA albo części autoryzowanych przez tę firmę.

EL Ευθύνη προϊόντος

Σύμφωνα με τον γερμανικό νόμο περί Ευθύνης για τα Προϊόντα, με το παρόν δηλώνουμε ρητώς ότι δεν αποδεχόμαστε καμία ευθύνη για τυχόν ζημιές που προκύπτουν από τα προϊόντα μας εάν αυτά δεν έχουν επισκευαστεί σωστά από κάποιον εγκεκριμένο συνεργάτη επισκευών της GARDENA ή εάν δεν έχουν χρησιμοποιηθεί αυθεντικά εξαρτήματα GARDENA ή εξαρτήματα εγκεκριμένα από την GARDENA.

HU Termékszavatosság

A németországi termékszavatossági törvénnyel összhangban ezennel nyomatékosan kijelentjük, hogy nem vállalunk felelősséget a termékeinkben keletkezett olyan károkért, amelyek valamely GARDENA által jóváhagyott szervizpartner által nem megfelelően végzett javításból adódtak, vagy amely során nem eredeti GARDENA alkatrészeket vagy a GARDENA által jóváhagyott alkatrészeket használtak fel.

SL Odgovornost proizvajalca

V skladu z nemškimi zakoni o odgovornosti za izdelke, izrecno izjavljajo, da ne sprejemamo nobene odgovornosti za škodo, ki jo povzročijo naši izdelki, če teh niso ustrezno popravili GARDENINI odobreni servisni partnerji ali pri tem niso bili uporabljeni originalni GARDENINI nadomestni deli ali GARDENINIMI homologiranimi nadomestnimi deli.

CS Odpovědnost za výrobek

V souladu s německým zákonem o odpovědnosti za výrobek tímto výslovně prohlašujeme, že nepřijímáme žádnou odpovědnost za poškození vzniklá na našich výrobcích, kdy zmíněné výrobky nebyly řádně opraveny schváleným servisním partnerem GARDENA nebo kdy nebyly použity originální náhradní díly GARDENA nebo náhradní díly autorizované společností GARDENA.

HR Pouzdanost proizvoda

Sukladno njemačkom zakonu o pouzdanosti proizvoda, ovime izričito izjavljujemo kako ne prihvaćamo nikakvu odgovornost za oštećenja na našim proizvodima nastala uslijed neispravnog popravka od strane servisnog partnera kojeg odobrava GARDENA ili uslijed nekorištenja originalnih GARDENA dijelova ili dijelova koje odobrava GARDENA.

RO Răspunderea pentru produs

În conformitate cu Legea germană privind răspunderea pentru produs, declarăm în mod expres prin prezentul document că nu acceptăm nicio răspundere pentru defecțiunile suferite de produsele noastre atunci când acestea nu au fost reparate în mod corect de un atelier de service partener, aprobat de GARDENA, sau când nu au fost utilizate piese GARDENA originale sau piese autorizate de GARDENA.

BG Отговорност за вреди, причинени от стоки

Съгласно германския Закон за отговорността за вреди, причинени от стоки, с настоящото изрично декларираме, че не носим отговорност за щети, причинени от нашите продукти, ако те не са били правилно ремонтирани от одобрен от GARDENA сервиз или ако не са използвани оригинални части на GARDENA или части, одобрени от GARDENA.

Deutschland / Germany

GARDENA Manufacturing GmbH
Central Service
Hans-Lorenser-Straße 40
D-89079 Ulm
Produktfragen:
(+49) 731 490-123
Reparaturen:
(+49) 731 490-290
service@gardena.com

Albania

COBALT Sh.p.k.
Rr. Siri Kodra
1000 Tirana

Argentina

Husqvarna Argentina S.A.
Av. del Libertador 5954 –
Piso 11 – Torre B
(C1428ARP) Buenos Aires
Phone: (+54) 11 5194 5000
info.gardena@ar.husqvarna.com

Armenia

Garden Land Ltd.
61 Tigran Mets
0005 Yerevan

Australia

Husqvarna Australia Pty. Ltd.
Locked Bag 5
Central Coast BC
NSW 2252
Phone: (+ 61) (0) 2 4352 7400
customer.service@
husqvarna.com.au

Austria / Österreich

Husqvarna Austria GmbH
Industriezeile 36
4010 Linz
Tel.: (+43) 732 77 01 01-485
service.gardena@
husqvarnagroup.com

Azerbaijan

Firm Progress
a. Aliyev Str. 26A
1052 Baku

Belgium

Husqvarna België nv/sa
Gardena Division
Rue Egide Van Ophem 111
1180 Uccle / Ukkel
Tel.: (+32) 2 720 92 12
Mail: info@gardena.be

Bosnia / Herzegovina

SILK TRADE d.o.o.
Industrijska zona Bukva bb
74260 Tešanj

Brazil

Husqvarna do Brasil Ltda
Av. Francisco Matarazzo,
1400 – 19º andar
São Paulo – SP
CEP: 05001-903
Tel: 0800-112252
marketing.br.husqvarna@
husqvarna.com.br

Bulgaria

AGROLAND България АД
бул. 8 Декември, № 13
Офис 5
1700 Студентски град
София
Tel.: (+359) 24666910
info@agroland.eu

Canada / USA

GARDENA Canada Ltd.
100 Summerlea Road
Brampton, Ontario L6T 4X3
Phone: (+1) 905 792 93 30
info@gardenacanada.com

Chile

Maquinarias Agroforestales
Ltda. (Maga Ltda.)
Santiago, Chile
Avda. Chesterton
8355 comuna Las Condes
Phone: (+56) 2 202 4417
Dalton@maga.cl
Zipcode: 7560330

China

Husqvarna (Shanghai)
Management Co., Ltd.
富世华 (上海) 管理有限公司
3F, Benq Square B,
No207, Song Hong Rd.,
Chang Ning District,
Shanghai, PRC. 200335
上海市长宁区淞虹路207号明
基广场B座3楼, 邮编: 200335

Colombia

Husqvarna Colombia S.A.
Calle 18 No. 68 D-31, zona
Industrial de Montevideo
Bogotá, Cundinamarca
Tel. 571 2922700 ext. 105
jairo.salazar@husqvarna.com.co

Costa Rica

Compañia Exim
Euroiberamericana S.A.
Los Colegios, Moravia,
200 metros al Sur del Colegio
Saint Francis – San José
Phone: (+506) 297 68 83
exim_euro@racsa.co.cr

Croatia

Husqvarna Austria GmbH
Industriezeile 36
4010 Linz
Tel.: (+43) 732 77 01 01-485
service.gardena@
husqvarnagroup.com

Cyprus

Med Marketing
17 Digeni Akrita Ave
P.O. Box 27017
1641 Nicosia

Czech Republic

Husqvarna Česko s.r.o.
Türkova 2319/5b
149 00 Praha 4 – Chodov
Bezplatná infolinka :
800 100 425
servis@cz.husqvarna.com

Denmark

GARDENA DANMARK
Lejrevej 19, st.
3500 Værløse
Tlf.: (+45) 70264770
husqvarna@husqvarna.dk
www.gardena.com / dk

Dominican Republic

BOSQUESA, S.R.L
Carretera Santiago Licey
Km. 5 ½
Esquina Copal II.
Santiago
Dominican Republic
Phone: (+809) 736-0333
joserbosquesa@claro.net.do

Ecuador

Husqvarna Ecuador S.A.
Arupos E1-181 y 10 de
Agosto Quito, Pichincha
Tel. (+593) 22800739
francisco.jacome@
husqvarna.com.ec

Estonia

Husqvarna Eesti OÜ
Valdeku 132
EE-11216 Tallinn
info@gardena.ee

Finland

Oy Husqvarna Ab
Gardena Division
Lautatarhankatu 8 B / PL 3
00581 HELSINKI
www.gardena.fi

France

Husqvarna France
9/11 Allée des pierres mayettes
92635 Gennevilliers Cedex
France
http : //www.gardena.com/ fr
N° AZUR: 0 810 00 78 23
(Prix d'un appel local)

Georgia

Transporter LLC
8/57 Belslashvili street
0159 Tbilisi, Georgia
Phone: (+995) 322 14 71 71

Great Britain

Husqvarna UK Ltd
Preston Road
Aycliffe Industrial Park
Newton Aycliffe
County Durham
DL5 6UP
info.gardena@husqvarna.co.uk

Greece

Π.ΠΑΠΑΔΟΠΟΥΛΟΣ ΑΕΒΕ
Λεωφ. Αθηνών 92
Αθήνα
T.K.104 42
Ελλάδα
Τηλ. (+30) 210 5193 100
info@papadopoulos.com.gr

Hungary

Husqvarna Magyarország Kft.
Ezred u. 1-3
1044 Budapest
Telefon: (+36) 1 251-4161
vevoszolgalat.husqvarna@
husqvarna.hu

Iceland

Ó. Johnson & Kaaber
Tunguhsali 1
110 Reykjavik
ooj@ojk.is

Ireland

Husqvarna UK Ltd
Preston Road
Aycliffe Industrial Park
Newton Aycliffe
County Durham
DL5 6UP
info.gardena@husqvarna.co.uk

Italy

Husqvarna Italia S.p.A.
Via Santa Vecchia 15
23868 VALMADRERA (LC)
Phone: (+39) 0341.203.111
assistenza.italia@it.husqvarna.com

Japan
KAKIUCHI Co. Ltd.
Sumitomo Realty &
Development Kojimachi
BLDG., 8F
5-1 Niibanncyo
Chiyoda-ku
Tokyo 102-0084
Phone: (+81) 33 264 4721
m_ishihara@kaku-ichi.co.jp

Kazakhstan
LAMED Ltd.
155/1, Tazhibayevoi Str.
050060 Almaty
IP Schmidt
Abayavenue 3B
110 005 Kostanay

Korea
Kyung Jin Trading CO.,LTD.
107-4, SunDuk Bid.,
YangJae-dong,
Seocho-gu,
Seoul, (zipcode: 137-891)
Phone: (+82) (0)2 574-6300

Kyrgyzstan
Alye Maki
av. Moladaya Guardir J 3
720014
Bishkek

Latvia
Husqvarna Latvija SIA
Ulbrokas 19A
LV-1021 Riga
info@gardena.lv

Lithuania
UAB Husqvarna Lietuva
Ateities pl. 77C
LT-52104 Kaunas
info@gardena.lt

Luxembourg
Magasins Jules Neuberger
39, rue Jacques Stas
Luxembourg-Gasperich 2549
Case Postale No. 12
Luxembourg 2010
Phone: (+352) 40 14 01
api@neuberger.lu

Mexico
AFOSA
Av. Lopez Mateos Sur # 5019
Col. La Calma 45070
Zapopan, Jalisco, Mexico
Phone: (+52) 33 3818-3434
icornejo@afosa.com.mx

Moldova
Convel S.R.L.
290A Muncesti Str.
2002 Chisinau

Netherlands
Husqvarna Nederland B.V.
GARDENA Division
Postbus 50131
1305 AC ALMERE
Phone: (+31) 36 521 00 10
info@gardena.nl

Neth. Antilles
Jonka Enterprises N.V.
Sta. Rosa Weg 196
P.O. Box 8200
Curaçao
Phone: (+599) 9 767 66 55
pgm@jonka.com

New Zealand
Husqvarna New Zealand Ltd.
PO Box 76-437
Manukau City 2241
Phone: (+64) (0) 9 9202410
support.nz@husqvarna.co.nz

Norway
Husqvarna Norge AS
Gardena Division
Traskemeiven 36
1708 Sarpsborg
info@gardena.no

Peru
Husqvarna Perú S.A.
Jr. Ramón Cárcamo 710
Lima 1
Tel: (+51) 1 3320400 ext. 416
juan.remuzgo@husqvarna.com

Poland
Husqvarna
Poland Spółka z o.o.
ul. Wosyckiego 15 b
03-371 Warszawa
Phone: (+48) 22 330 96 00
gardena@husqvarna.com.pl

Portugal
Husqvarna Portugal, SA
Lagoa - Albarraque
2635 - 595 Rio de Mouro
Tel.: (+351) 21 922 85 30
Fax : (+351) 21 922 85 36
info@gardena.pt

Romania
Madex International Srl
Soseaua Odaii 117 - 123,
RO 013603 București, S1
Phone: (+40) 21 352.76.03
madex@ines.ro

Russia / Россия
ООО „Хускварна“
141400, Московская обл.,
г. Химки,
улица Ленинградская,
владение 39, стр.6
Бизнес Центр
„Химки Бизнес Парк“,
помещение 0B02_04
http://www.gardena.ru

Serbia
Domel d.o.o.
Autoput za Novi Sad bb
11273 Belgrade
Phone: (+381) 1 18 48 88 12
miroslav.jejina@domel.rs

Singapore
Hy-Ray PRIVATE LIMITED
40 Jalan Pemimpin
#02-08 Tat Ann Building
Singapore 577185
Phone: (+65) 6253 2277
shiyang@hyray.com.sg

Slovak Republic
Husqvarna Cesko s.r.o.
Türkova 2319/5b
149 00 Praha 4 – Chodov
Bezplatná infolinka:
800 154 044
servis@sk.husqvarna.com

Slovenia
Husqvarna Austria GmbH
Industriezeile 36
4010 Linz
Tel.: (+43) 732 77 01 01-485
service.gardena@
husqvarnagroup.com

South Africa
Husqvarna
South Africa (Pty) Ltd
Postnet Suite 250
Private Bag X6,
Cascades, 3202
South Africa
Phone: (+27) 33 846 9700
info@gardena.co.za

Spain
Husqvarna España S.A.
Calle de Rivas nº 10
28052 Madrid
Phone: (+34) 91 708 05 00
atencioncliente@gardena.es

Suriname
Agrofix n.v.
Verlengde Hogestraat #22
Phone: (+597) 472426
agrofix@sr.net
Pobox : 2006
Paramaribo
Suriname – South America

Sweden
Husqvarna AB
Gardena Division
S-561 82 Huskvarna
gardenaorder@husqvarna.se

Switzerland / Schweiz
Husqvarna Schweiz AG
Consumer Products
Industriestrasse 10
5506 Mägenwil
Phone: (+41) (0) 62 887 37 90
info@gardena.ch

Turkey
Dost Bahçe Diş Ticaret
Mümesillik A.Ş
Yunus Mah. Adil Sok. No: 3
İc Kapı No: 1 Kartal
34873 İstanbul
Phone: (+90) 216 38 93 939
info@dostbahce.com.tr

Ukraine / Україна
ТОВ «Хускварна Україна»
вул. Васильківська, 34,
офіс 204-г
03022, м. Київ
Тел: (+38) 044 498 39 02
info@gardena.ua

Uruguay
FEL SA
Entre Rios 1083 CP 11800
Montevideo – Uruguay
Tel : (+598) 22 03 18 44
info@felisa.com.uy

Venezuela
Corporación Casa y Jardín C.A.
Av. Caroní, Edif. Trezmen, PB.
Colinas de Bello Monte.
1050 Caracas.
Tlf : (+58) 212 992 33 22
info@casayjardin.net.ve

1251-29.960.11/0219
© GARDENA Manufacturing GmbH
D-89070 Ulm
http://www.gardena.com