

9 V
Art. 1251

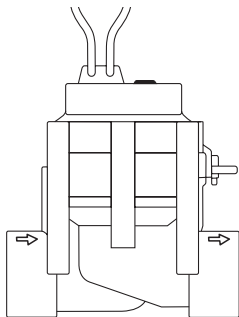

24 V
Art. 1278

DE Betriebsanleitung
Bewässerungsventil

EN Operator's manual
Irrigation Valve

FR Mode d'emploi
Electrovanne

NL Gebruiksaanwijzing
Beregeningsventiel

SV Bruksanvisning
Ventil

DA Brugsvejledning
Vandingsventil

FI Käyttöohje
Kasteluventtiili

NO Bruksanvisning
Vanningsventil

IT Istruzioni per l'uso
Valvola cordless

ES Instrucciones de empleo
Válvula de riego

PT Manual de instruções
Válvula de Irrigação

RO Instrucțiuni de utilizare
Electrovalvă

TR Kullanma Kılavuzu
Solenoid vana

DE

EN

FR

NL

SV

DA

FI

NO

IT

ES

PT

RO

TR

9 V

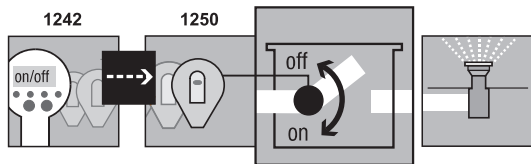

I1

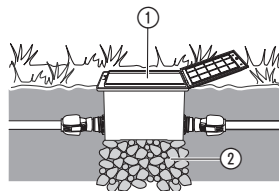

24 V

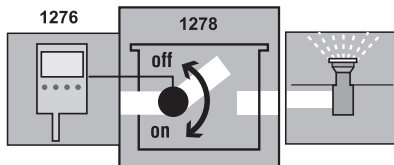

I2

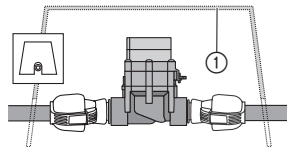

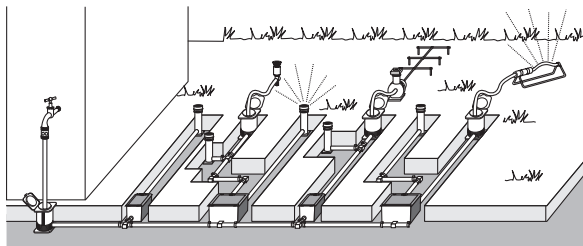
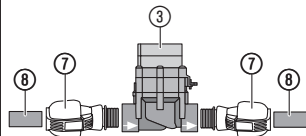
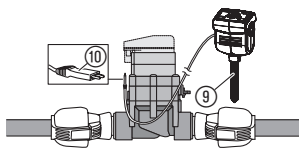
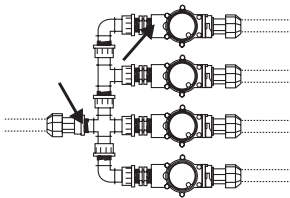
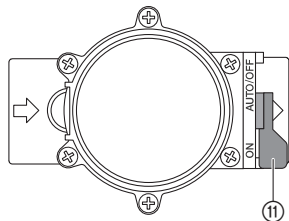
I3**I4****I5****I6****O1**

GARDENA Vanningsventil

1. SIKKERHET	55
2. IGANGSETTING	56
3. BETJENING	57
4. LAGRING	58
5. UTBEDRE FEIL	59
6. TEKNISKE DATA	59
7. SERVICE/GARANTI	60

Oversettelse av de originale instruksjonene.



Av sikkerhetsgrunner skal dette produktet ikke brukes av barn og unge under 16 år samt personer som ikke har lest denne bruksanvisningen. Personer med begrensede fysiske eller mentale evner kan bruke produktet kun når de er under oppsyn eller undervises av en ansvarlig person. Barn må være under oppsyn, for å sikre at de ikke leker med produktet. Produktet må aldri brukes når du er trett, syk eller påvirket av alkohol, rusmidler eller medisiner.

Riktig anvendelse:

Vanningsventilene er utelukkende bestemt for utendørs bruk for helautomatisk styring av enkelte kanaler i vanningsanlegget. Oppdelingen av hele anlegget i enkelte vanningskanaler er fordelaktig hvis enkelte

beplantninger har ulikt vannbehov eller hvis vannmengden ikke er tilstrekkelig for samtidig drift av hele anlegget.

Vanningsventilen seriekobles vanningsanlegget (f. eks. Pop-up Spreder; Micro-Drip-System) for eksempel under bakken.

Vær oppmerksom på:
Forutsetning for forskriftsmessig bruk av vanningsventilen er at bruksanvisningen som er vedlagt av GARDENA blir overholdt.

Fig. 9 V:

Vanningsventilen **1251** er med programmeringsenheten **1242** og styreenheten **1250** del av et vanningsystem.

Fig. 24 V:

Vanningsventilen **1278** er med vanningstimer kontrollenheten **1276** del av et vanningsystem.



Vanningsventilen må bare benyttes i forbindelse med 9 V: styreenheter, radiomottakere/24 V vanningsstyring godkjent av GARDENA.

1. SIKKERHET

VIKTIG!

Les nøye gjennom bruksanvisningen og oppbevar denne til senere bruk.

→ Vær oppmerksom på sikkerhetsanvisningene i bruksanvisningen.

9 V og 24 V produkter må ikke forbyttes.

Tilstopping av vanningsventilen:

→ **Ved smussholdig vann må GARDENA sentralfilter art. 1510 seriekoples anlegget.**

Vanntrykk i vanningsanlegget:

Da vanningsanleggets funksjon er avhengig av det henholdsvis vanntrykket, bør du være oppmerksom på at vanningstidene til de enkelte vanningskanaler ikke overlapper hverandre eller at vanningskanalene som du vil bruke blir tilstrekkelig forsynt med vanntrykk og vannmengde.

Vær til dette oppmerksom på henvisningene for planlegging i GARDENA spesialbrosjyren "Vanningsteknikk – Sprinklersystem hjelp til planlegging".

FARE!

Dette produktet genererer et elektromagnetisk felt under drift. Dette feltet kan under visse betingelser påvirke funksjonen til aktive eller passive medisinske implantater. For å utelukke fare ved situasjoner som kan føre til alvorlige eller dødelige personskader, skal personer med et medisinsk implantat rådføre seg med lege og produsenten av implantatet før bruk av dette produktet.

FARE!

Mindre deler kan lett svelges. Plastposer utgjør fare for kvelning for småbarn. Hold småbarn på avstand under monteringen.

2. IGANGSETTING

Hvis vanningsventilen blir innebygget underjordisk i en fast ventilfatning ① (automatisk ventil/ventil-sjakt) som tåler å trås på. **F. eks. GARDENA art. 1254/1255/1290/1292.**

Installasjon av ventilfatningen [fig. I1/I2]:

1. Aanleggschema maken (zie f. eks. fig. I3). Ytterligere informasjon finnes i GARDENA Sprinklersystem planleggingshjelp som kan fås hos din GARDENA forhandler.
2. Ved nedgraving må ventilfatningen ① legges ned i grov grus ②.
Ved dette er en feilfri funksjon av sjaktens drene-sje garantert.
3. Ventilfatningens overkant må installeres på bak-kenivå.
Skader under klippingen er ved dette utelukket.

Monteringen av vanningsventilene i GARDENA automatiske ventilene V1 og V3 fremgår av den henholdsvis bruksanvisningen.

Montering av vanningsventilen uten automatiske ventiler [fig. I4]:

Magnetventilen virker bare da forskriftsmessig hvis vanningsventilen tilkoples i gjennomstrømningsretningen.



OBS!

Gjennomstrømningsretning!

→ **Vær ved installasjon av vanningsventilen ③ oppmerksom på gjennomstrømningsretningen (piler).**

→ Tett skruforbindelser med unntak av sprederens gjenger med PTFE gjenge-tape **art. 7219.**

Tilkople GARDENA forbindelsesrør ⑧ (2700/2701/2704/2705/2718) eller fabrikater fra fremmede produsenter:

1. Skru **GARDENA forbindelsesledd 2763** (1" = 25 mm)/**2769** (5/4" = 32 mm) ⑦ i vanningsventilen ③.
2. Tilkople GARDENA forbindelsesrør ⑧ eller fabrikater fra fremmede produsenter (25 mm/32 mm).

Tilkopling av fuktighetsføler eller regnsensor (opsjonalt) [fig. I5]:

Ved siden av tidsavhengig styring finnes det i tillegg muligheten til å innbefatte bakkefuktigheten eller nedbøren i vanningstimer kontrollenheten pr. vanningsventil.

Ved tilstrekkelig jordfuktighet utløses stopp av programmet eller programmets aktivering forhindres.

1. Plasser fuktighetsføler ⑨ i vanningsområdet – eller – regnsensor (evt. med skjøtekabel) **utenfor** vanningsområdet.

2. **9 V:** Sett plugg ⑩ i følerens tilkopling på styreenheten.

24 V: Sett plugg ⑩ i følerens tilkopling på vanningstimer kontrollenhet **art. 1276** (se bruksanvisning art. 1276).

Konvensjonell installasjon: [fig. I6]:

Ved bruk av **art. 2750/2751/2752/2753/2755** må på stedene merket med pil tettes med gjengetape (**f.eks. art. 7219**) .

3. BETJENING

Innstilling av ventilstyringen [fig. O1]:

Helautomatisk styring:

- Still hendel ⑪ på **“AUTO/OFF”**.
Programstyrt vanngjennomstrømning mot vanningsanlegget etter programmering av styreenheten/radiomottakeren.

En automatisk åpnet ventil kan ikke stenges manuelt.

Manuell styring:

- Still hendel ⑪ på **“ON”**.
Permanent vanngjennomstrømning uavhengig av programmeringen.

4. LAGRING

Ta ut av bruk/Overvintring:

Vanningsventilene er bestemt for utendørs bruk og er bare frostsikre til en viss grad. Absolutt frostsikkerhet oppnår du bare ved demontering av ventilene før første frostdag. Alternativt er det mulig å tømme rørledningene foran og bak vanningsventilen.

Tømme rørledninger FORAN ventilen [fig. O1]:

1. Steng vannkran og løsne forbindelsesslange mellom vannkran og **GARDENA tilkoblingsboks art. 2722/2795**.
Luft kan slik strømme inn og tilførselsledningen tømmes via dreneringsventilen som er bygget inn i tilkoblingsboksen. Dette forutsetter at tilkoblingsboksen er bygget inn lavere enn vanningsventilen.
2. Ved direkte tilkopling av vanningsanlegget til vannforsyningen steng vanntilførselen og åpne avløpsventilen i vannledningen.
3. Still hendlene **(1)** til alle ventiler på stilling **“ON”**.
4. Åpne ved bruk av GARDENA automatisk ventil V3 det integrerte lokket til den automatiske dreneringsventilen.

Tømme rørledninger BAK ventilen:

Forutsetning: Dreneringsventilen er bygget inn lavere eller like lavt som vanningsventilen.

→ Installer GARDENA dreneringsventil **art. 2760** umiddelbart bak ventilen.

Anlegget tømmes automatisk via GARDENA dreneringsventilen.

→ **Hvis ingen av de to forutsetningene er gitt, må den respektive ventilen demonteres og lagres frostsikkert.**

Avfallshåndtering:

(i henhold til direktiv 2012/19/EU)

Produktet skal ikke kastes sammen med vanlig husholdningsavfall. Det må kastes i henhold til de gjeldende lokale miljøforskriftene.



Viktig! Kast produktet via eller på den lokale resirkuleringsinnsamlingsstasjonen.

5. UTBEDRE FEIL

Problem	Mulig årsak	Utbedring
Magnetventil åpner ikke, ingen vanngjennomstrømning	Vanntilførsel avbrutt.	→ Åpne vanntilførsel.
	Styreenhet/radiomottaker/vannings-timer kontrollenhet ikke riktig forbundet med vanningsventilen.	→ Forbind styreenhet/radiomottaker/vanningstimer kontrollenhet riktig med vanningsventilen.
Magnetventil stenger ikke, kontinuerlig vanngjennomstrømning	Magnetventil montert i motsatt retning til gjennomstrømningsretningen.	→ Drei magnetventil (pass på gjennomstrømningsretning).
	Hendel ⓘ på stilling "ON".	→ Still hendel ⓘ på "AUTO/OFF".



MERK: Henvend deg til GARDENA servicesenter ved andre feil. Reparasjoner skal kun foretas av GARDENA servicesentre samt fagforhandlere som er autorisert av GARDENA.

6. TEKNISKE DATA

<i>Magnetventil</i>	Enhet	Verdi 9 V (art. 1251)	Verdi 24 V (art. 1278)
Spenning	V	9 (DC)	24 (AC)
Driftstrykk	bar	0,5 til 12	0,5 til 12
Gjennomstrømningsvæske		Rent ferskvann	Rent ferskvann
Maks. væsketemperatur	°C	40	40

7. SERVICE/GARANTI

Service:

Ta kontakt med adressen på baksiden.

Garanti:

Ved garantikrav blir du ikke påkrevd avgifter for tjenestene som leveres.

GARDENA Manufacturing GmbH gir 2 års garanti (fra og med kjøpsdato) på dette produktet dersom produktet utelukkende har vært i privat bruk.

Denne produsentgarantien gjelder ikke for brukte produkter som er kjøpt på sekundærmarkedet. Denne garantien gjelder alle vesentlige mangler på produktet som beviselig skyldes defekter på materialer og utførelse. Denne garantien oppfylles ved at vi tilbyr et fullt funksjonelt erstatningsprodukt eller ved kostnadsfri reparasjon av feil på produktet som sendes til oss. Vi forbeholder oss retten til å velge mellom disse alternativene. Denne tjenesten er underlagt følgende forholdsregler:

- Produktet har blitt brukt til det tiltenkte formålet i henhold til anbefalingene i brukerhåndboken.
- Verken kjøperen eller en tredjepart har forsøkt å reparere produktet.

- For drift er det kun brukt originale GARDENA reserve- og slitedeler.

Vanlig slitasje på deler og komponenter, optiske forandringer samt slite- og forbruksdeler er utelukket fra garantien.

Denne produsentgarantien påvirker ikke garanti-rettigheter mot forhandleren/butikken.

Ta kontakt med vår service dersom du har problemer med dette produktet. I et garantitilfelle bes du sende det defekte produktet sammen med en kopi av kvitteringen og en beskrivelse av feilen, tilstrekkelig frankert, til GARDENA-serviceadressen på baksiden.

Slitasjedeler:

Defekter på vanningsventilen på grunn av batterier i styreenheten som er satt inn eller har lekket ut er utelukket fra garantien.

Bild Nr. Picture No.	Ersatzteil-Nr. Spare Part No.	Bezeichnung Bewässerungsventil 9 V/1" Art. -Nr. 1251	Description Watering Valve 9 V/1" Art. No. 1251
19 – 36	1251-00.500.00	Bew. Ventil 9 V/ 1" (= Art.1251)	Watering valve 9 V/ 1" (=Art.1251)
19	1815-00.610.27	Steuerdüse, rot	Control nozzle, red
20	1251-00.500.26	Ventildeckel	Valve cover
21	913-00.680.01	O-Ring 7,5 x 2	O-Ring 7,5 x 2
22 + 21	1251-00.701.00	Küicken, vollst.	Mixer dial, cpl.
23	1672-00.600.11	O-Ring 24 x 2	O-Ring 24 x 2
24	1174-00.617.00	Magnetplatte, vollst.	Magnetic plate, cpl.
25	1174-00.610.11	Druckfeder, klein	Pressure spring, small
26	1251-00.510.00	Elektromagnet, vollst.	Electric magnet, cpl.
27	1174-00.610.07	Blechschraube 3,5 x 25-F-H	Sheet metal screw 3,5 x 25-F-H
28	1251-00.500.21	Blechschraube 4,2 x 60	Sheet metal screw 4,2 x 60 (6 x)
29	1174-00.610.08	Druckfeder, gross	Pressure spring, large
30 – 34	1251-00.520.00	Membrane, vollst.	Diaphragm
35	1251-00.500.11	Stützring	Support ring
36	1251-00.500.06	Ventilkörper	Valve body
	1251-00.540.00	Feinfilter	Fine filter

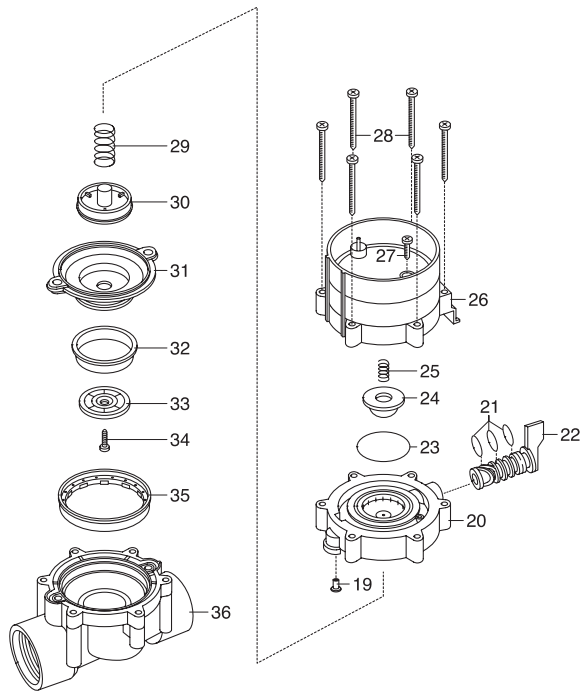

DE Produkthaftung

Wir weisen ausdrücklich darauf hin, dass wir in Übereinstimmung mit dem Produkthaftungsgesetz nicht für Schäden haften, die durch unsere Produkte entstehen, wenn diese unsachgemäß und nicht durch einen von uns autorisierten Servicepartner repariert wurden oder wenn keine Original GARDENA Teile oder von uns zugelassene Teile verwendet wurden.

SV Produktansvar

I enlighet med tyska produktansvarslagar förklarar vi härmed uttryckligen att vi inte åtar oss något ansvar för skador som orsakas av våra produkter där produkterna inte har genomgått korrekt reparation från en GARDENA-godkänd servicepartner eller där originaldelar från GARDENA eller delar godkända av GARDENA inte använts.

EN Product liability

In accordance with the German Product Liability Act, we hereby expressly declare that we accept no liability for damage incurred from our products where said products have not been properly repaired by a GARDENA-approved service partner or where original GARDENA parts or parts authorised by GARDENA were not used.

DA Produktansvar

I overensstemmelse med den tyske produktansvarslov erklærer vi hermed udtrykkeligt, at vi ikke påtager os noget ansvar for skader på vores produkter, hvis de pågældende produkter ikke er blevet repareret korrekt af en GARDENA-godkendt servicepartner, eller hvor der ikke er brugt originale GARDENA-reservedele eller godkendte reservedele fra GARDENA.

FR Responsabilité

Conformément à la loi relative à la responsabilité du fait des produits défectueux, nous déclarons expressément par la présente que nous déclinons toute responsabilité pour les dommages résultant de nos produits, si lesdits produits n'ont pas été correctement réparés par un partenaire d'entretien agréé GARDENA ou si des pièces d'origine GARDENA ou des pièces agréées GARDENA n'ont pas été utilisées.

FI Tuotevastuu

Saksan tuotevastuulain mukaisesti emme ole vastuussa laitteiden vaurioista, jos korjauksia ei ole tehnyt GARDENAn hyväksymä huoltoliike tai jos niiden syynä on muiden kuin alkuperäisten GARDENA-varaosien tai GARDENAn hyväksymien varaosien käyttö.

NL Productaansprakelijkheid

Conform de Duitse wet inzake productaansprakelijkheid verklaren wij hierbij uitdrukkelijk dat wij geen aansprakelijkheid aanvaarden voor schade ontstaan uit onze producten waarbij deze producten niet zijn gerepareerd door een GARDENA-erkende servicepartner of waarbij geen originele GARDENA-onderdelen of onderdelen die door GARDENA zijn goedgekeurd zijn gebruikt.

IT Responsabilità del prodotto

In conformità con la Legge tedesca sulla responsabilità del prodotto, con la presente dichiariamo espressamente che decliniamo qualsiasi responsabilità per danni causati dai nostri prodotti qualora non siano stati correttamente riparati presso un partner di assistenza approvato GARDENA o laddove non siano stati utilizzati ricambi originali o autorizzati GARDENA.

ES Responsabilidad sobre el producto

De acuerdo con la Ley de responsabilidad sobre productos alemana, por la presente declaramos expresamente que no aceptamos ningún tipo de responsabilidad por los daños ocasionados por nuestros productos si dichos productos no han sido reparados por un socio de mantenimiento aprobado por GARDENA o si no se han utilizado piezas originales GARDENA o piezas autorizadas por GARDENA.

RO Răspunderea pentru produs

În conformitate cu Legea germană privind răspunderea pentru produs, declaram în mod expres prin prezentul document că nu acceptăm nicio răspundere pentru defecțiunile suferite de produsele noastre atunci când acestea nu au fost reparate în mod corect de un atelier de service partener, aprobat de GARDENA, sau când nu au fost utilizate piese GARDENA originale sau piese autorizate de GARDENA.

PT Responsabilidade pelo produto

De acordo com a lei alemã de responsabilidade pelo produto, declaramos que não nos responsabilizamos por danos causados pelos nossos produtos, caso os tais produtos não tenham sido devidamente reparados por um parceiro de assistência GARDENA aprovado ou se não tiverem sido utilizadas peças GARDENA originais ou peças autorizadas pela GARDENA.

Deutschland / Germany

GARDENA Manufacturing GmbH
Central Service
Hans-Lorenser-Straße 40
D-89079 Ulm
Produktfragen:
(+49) 731 490-123
Reparaturen:
(+49) 731 490-290
service@gardena.com

Albania

COBALT Sh.p.k.
Rr. Siri Kodra
1000 Tirana

Argentina

Husqvarna Argentina S.A.
Av. del Libertador 5954 –
Piso 11 – Torre B
(C1428ARP) Buenos Aires
Phone: (+54) 11 5194 5000
info.gardena@ar.husqvarna.com

Armenia

Garden Land Ltd.
61 Tigran Mets
0005 Yerevan

Australia

Husqvarna Australia Pty. Ltd.
Locked Bag 5
Central Coast BC
NSW 2252
Phone: (+ 61) (0) 2 4352 7400
customer.service@
husqvarna.com.au

Austria / Österreich

Husqvarna Austria GmbH
Industriezeile 36
4010 Linz
Tel.: (+43) 732 77 01 01-485
service.gardena@
husqvarnagroup.com

Azerbaijan

Firm Progress
a. Aliyev Str. 26A
1052 Baku

Belgium

Husqvarna België nv/sa
Gardena Division
Rue Egide Van Ophem 111
1180 Uccle / Ukkel
Tel.: (+32) 2 720 92 12
Mail: info@gardena.be

Bosnia / Herzegovina

SILK TRADE d.o.o.
Industrijska zona Bukva bb
74260 Tešanj

Brazil

Husqvarna do Brasil Ltda
Av. Francisco Matarazzo,
1400 – 19º andar
São Paulo – SP
CEP: 05001-903
Tel: 0800-112252
marketing.br.husqvarna@
husqvarna.com.br

Bulgaria

AGROLAND България АД
бул. 8 Декември, № 13
Офис 5
1700 Студентски град
София
Tel.: (+359) 2466 6910
info@agroland.eu

Canada / USA

GARDENA Canada Ltd.
100 Summerlea Road
Brampton, Ontario L6T 4X3
Phone: (+1) 905 792 93 30
info@gardenacanada.com

Chile

Maquinarias Agroforestales
Ltda. (Maga Ltda.)
Santiago, Chile
Avda. Chesterton
8355 comuna Las Condes
Phone: (+56) 2 202 4417
Dalton@maga.cl
Zipcode: 7560330

China

Husqvarna (Shanghai)
Management Co., Ltd.
富世华 (上海) 管理有限公司
3F, Benq Square B,
No207, Song Hong Rd.,
Chang Ning District,
Shanghai, PRC. 200335
上海市长宁区淞虹路207号明
基广场B座3楼, 邮编: 200335

Colombia

Husqvarna Colombia S.A.
Calle 18 No. 68 D-31, zona
Industrial de Montevideo
Bogotá, Cundinamarca
Tel. 571 2922700 ext. 105
jairo.salazar@husqvarna.com.co

Costa Rica

Compañia Exim
Euroiberamericana S.A.
Los Colegios, Moravia,
200 metros al Sur del Colegio
Saint Francis – San José
Phone: (+506) 297 68 83
exim_euro@racsa.co.cr

Croatia

Husqvarna Austria GmbH
Industriezeile 36
4010 Linz
Tel.: (+43) 732 77 01 01-485
service.gardena@
husqvarnagroup.com

Cyprus

Med Marketing
17 Digeni Akrita Ave
P.O. Box 27017
1641 Nicosia

Czech Republic

Husqvarna Česko s.r.o.
Türkova 2319/5b
149 00 Praha 4 – Chodov
Bezplatná infolinka :
800 100 425
servis@cz.husqvarna.com

Denmark

GARDENA DANMARK
Lejrevej 19, st.
3500 Værløse
Tlf.: (+45) 70 26 47 70
husqvarna@husqvarna.dk
www.gardena.com / dk

Dominican Republic

BOSQUESA, S.R.L
Carretera Santiago Licey
Km. 5 ½
Esquina Copal II.
Santiago
Dominican Republic
Phone: (+809) 736-0333
joserbosquesa@claro.net.do

Ecuador

Husqvarna Ecuador S.A.
Arupos E1-181 y 10 de
Agosto Quito, Pichincha
Tel. (+593) 22800739
francisco.jacome@
husqvarna.com.ec

Estonia

Husqvarna Eesti OÜ
Valdeku 132
EE-11216 Tallinn
info@gardena.ee

Finland

Oy Husqvarna Ab
Gardena Division
Lautatarhankatu 8 B / PL 3
00581 HELSINKI
www.gardena.fi

France

Husqvarna France
9/11 Allée des pierres mayettes
92635 Gennevilliers Cedex
France
http : //www.gardena.com/ fr
N° AZUR: 0 810 00 78 23
(Prix d'un appel local)

Georgia

Transporter LLC
8/57 Bellashvili street
0159 Tbilisi, Georgia
Phone: (+995) 322 14 71 71

Great Britain

Husqvarna UK Ltd
Preston Road
Aycliffe Industrial Park
Newton Aycliffe
County Durham
DL5 6UP
info.gardena@husqvarna.co.uk

Greece

Π.ΠΑΠΑΔΟΠΟΥΛΟΣ ΑΕΒΕ
Λεωφ. Αθηνών 92
Αθήνα
T.K.104 42
Ελλάδα
Τηλ. (+30) 210 5193 100
info@papadopoulos.com.gr

Hungary

Husqvarna Magyarország Kft.
Ezred u. 1-3
1044 Budapest
Telefon: (+36) 1 251-4161
vevoszolgalat.husqvarna@
husqvarna.hu

Iceland

Ó. Johnson & Kaaber
Tunguhsali 1
110 Reykjavik
ooj@ojk.is

Ireland

Husqvarna UK Ltd
Preston Road
Aycliffe Industrial Park
Newton Aycliffe
County Durham
DL5 6UP
info.gardena@husqvarna.co.uk

Italy

Husqvarna Italia S.p.A.
Via Santa Vecchia 15
23868 VALMADRERA (LC)
Phone: (+39) 0341.203.111
assistenza.italia@it.husqvarna.com

Japan
KAKIUCHI Co. Ltd.
Sumitomo Realty &
Development Kojimachi
BLDG., 8F
5-1 Niibanncyo
Chiyoda-ku
Tokyo 102-0084
Phone: (+81) 33 264 4721
m_ishihara@kaku-ichi.co.jp

Kazakhstan
LAMED Ltd.
155/1, Tazhibayevoi Str.
050060 Almaty
IP Schmidt
Abayavenue 3B
110 005 Kostanay

Korea
Kyung Jin Trading CO.,LTD.
107-4, SunDuk Bid.,
YangJae-dong,
Seocho-gu,
Seoul, (zipcode: 137-891)
Phone: (+82) (0)2 574-6300

Kyrgyzstan
Alye Maki
av. Moladaya Guardir J 3
720014
Bishkek

Latvia
Husqvarna Latvija SIA
Ulbrokas 19A
LV-1021 Riga
info@gardena.lv

Lithuania
UAB Husqvarna Lietuva
Ateities pl. 77C
LT-52104 Kaunas
info@gardena.lt

Luxembourg
Magasins Jules Neuberger
39, rue Jacques Stas
Luxembourg-Gasperich 2549
Case Postale No. 12
Luxembourg 2010
Phone: (+352) 40 14 01
api@neuberger.lu

Mexico
AFOSA
Av. Lopez Mateos Sur # 5019
Col. La Calma 45070
Zapopan, Jalisco, Mexico
Phone: (+52) 33 3818-3434
icornejo@afosa.com.mx

Moldova
Convel S.R.L.
290A Muncesti Str.
2002 Chisinau

Netherlands
Husqvarna Nederland B.V.
GARDENA Division
Postbus 50131
1305 AC ALMERE
Phone: (+31) 36 521 00 10
info@gardena.nl

Neth. Antilles
Jonka Enterprises N.V.
Sta. Rosa Weg 196
P.O. Box 8200
Curaçao
Phone: (+599) 9 767 66 55
pgm@jonka.com

New Zealand
Husqvarna New Zealand Ltd.
PO Box 76-437
Manukau City 2241
Phone: (+64) (0) 9 9202410
support.nz@husqvarna.co.nz

Norway
Husqvarna Norge AS
Gardena Division
Traskemeveien 36
1708 Sarpsborg
info@gardena.no

Peru
Husqvarna Perú S.A.
Jr. Ramón Cárcamo 710
Lima 1
Tel: (+51) 1 3320400 ext. 416
juan.remuzgo@husqvarna.com

Poland
Husqvarna
Poland Spółka z o.o.
ul. Wyszockiego 15 b
03-371 Warszawa
Phone: (+48) 22 330 96 00
gardena@husqvarna.com.pl

Portugal
Husqvarna Portugal, SA
Lagoa - Albarraque
2635 - 595 Rio de Mouro
Tel.: (+351) 21 922 85 30
Fax : (+351) 21 922 85 36
info@gardena.pt

Romania
Madex International Srl
Soseaua Odaii 117 - 123,
RO 013603 București, S1
Phone: (+40) 21 352.76.03
madex@ines.ro

Russia / Россия
ООО „Хускварна“
141400, Московская обл.,
г. Химки,
улица Ленинградская,
владение 39, стр.6
Бизнес Центр
„Химки Бизнес Парк“,
помещение 0B02_04
http://www.gardena.ru

Serbia
Domel d.o.o.
Autoput za Novi Sad bb
11273 Belgrade
Phone: (+381) 1 18 48 88 12
miroslav.jejina@domel.rs

Singapore
Hy-Ray PRIVATE LIMITED
40 Jalan Pemimpin
#02-08 Tat Ann Building
Singapore 577185
Phone: (+65) 6253 2277
shiyang@hyray.com.sg

Slovak Republic
Husqvarna Cesko s.r.o.
Türkova 2319/5b
149 00 Praha 4 – Chodov
Bezplatná infolinka:
800 154 044
servis@sk.husqvarna.com

Slovenia
Husqvarna Austria GmbH
Industriezeile 36
4010 Linz
Tel.: (+43) 732 77 01 01-485
service.gardena@
husqvarnagroup.com

South Africa
Husqvarna
South Africa (Pty) Ltd
Postnet Suite 250
Private Bag X6,
Cascades, 3202
South Africa
Phone: (+27) 33 846 9700
info@gardena.co.za

Spain
Husqvarna España S.A.
Calle de Rivas nº 10
28052 Madrid
Phone: (+34) 91 708 05 00
atencioncliente@gardena.es

Suriname
Agrofix n.v.
Verlengde Hogestraat #22
Phone: (+597) 472426
agrofix@sr.net
Pobox : 2006
Paramaribo
Suriname – South America

Sweden
Husqvarna AB
Gardena Division
S-561 82 Huskvarna
gardenaorder@husqvarna.se

Switzerland / Schweiz
Husqvarna Schweiz AG
Consumer Products
Industriestrasse 10
5506 Mägenwil
Phone: (+41) (0) 62 887 37 90
info@gardena.ch

Turkey
Dost Bahçe Diş Ticaret
Mümesillik A.Ş
Yunus Mah. Adil Sok. No: 3
İc Kapı No: 1 Kartal
34873 İstanbul
Phone: (+90) 216 38 93 939
info@dostbahce.com.tr

Ukraine / Україна
ТОВ «Хускварна Україна»
вул. Васильківська, 34,
офіс 204-г
03022, м. Київ
Тел. (+38) 044 498 39 02
info@gardena.ua

Uruguay
FEL SA
Entre Rios 1083 CP 11800
Montevideo – Uruguay
Tel : (+598) 22 03 18 44
info@felisa.com.uy

Venezuela
Corporación Casa y Jardín C.A.
Av. Caroní, Edif. Trezmen, PB.
Colinas de Bello Monte.
1050 Caracas.
Tlf : (+58) 212 992 33 22
info@casayjardin.net.ve

1251-20.960.21/0219
© GARDENA Manufacturing GmbH
D-89070 Ulm
http://www.gardena.com