

EasyCut Li-18/23  
Art. 9824

**DE Betriebsanleitung**  
Accu-Turbotrimmer

**EN Operating Instructions**  
Accu Turbotrimmer

**FR Mode d'emploi**  
Coupe-bordures à batterie

**NL Gebruiksaanwijzing**  
Accu-Turbotrimmer

**SV Bruksanvisning**  
Accu-Turbotrimmer

**DA Brugsanvisning**  
Accu-turbotrimmer

**FI Käyttöohje**  
Accu-turbotrimmeri

**NO Bruksanvisning**  
Batteri-turbotrimmer

**IT Istruzioni per l'uso**  
Turbotrimmer a batteria

**ES Instrucciones de empleo**  
Recortabordes con accu

**PT Manual de instruções**  
Aparador de relva Accu-Turbotrimmer

**PL Instrukcja obsługi**  
Podkaszarka akumulatorowa

**HU Használati utasítás**  
Akkumulátoros damilos  
fűszegélynyíró

**CS Návod k obsluze**  
Akumulátorový turbotrimmer

**SK Návod na obsluhu**  
Akumulátorový turbotrimmer

**EL Οδηγίες χρήσης**  
Επαναφορτιζόμενο κουρευτικό  
πετονιάς

**RU Инструкция по эксплуатации**  
Аккумуляторный турботриммер

**SL Navodilo za uporabo**  
Akumulatorski turbo obrezovalnik

**HR Upute za uporabu**  
Baterijski turbo trimer za travu

**SR/ BS Uputstvo za rad**  
Baterijska turbo trimer-kosilica

**UK Інструкція з експлуатації**  
Акумуляторний турботриммер

**RO Instrucțiuni de utilizare**  
Turbotrimmer cu baterie

**TR Kullanma Kılavuzu**  
Akülü Turbo Tirpan

**BG Инструкция за експлоатация**  
Акумулаторен Турботриммер

**SQ Manual përdorimi**  
Kositëse bari turbo me bateri

**ET Kasutusjuhend**  
Akuga turbotrimmer

**LT Eksploatavimo instrukcija**  
Akumuliatorinė turbo žoliapjovė

**LV Lietošanas instrukcija**  
Turbotrimmeris ar akumulatoru

# GARDENA EasyCut Li-18/23

1. Drošības norādījumi	297
2. Montāža	299
3. Nodošana ekspluatācijā	300
4. Apkalpošana	301
5. Uzglabāšana	303
6. Apkope	303
7. Traucējumu novēršana	304
8. Piegādājamie piederumi	306
9. Tehniskie dati	306
10. Serviss/Garantijas	307

## Originālās instrukcijas tulkojums.

Nelietojiet izstrādājumu, kad esat noguris, slims vai lietojis alkoholu, narkotikas vai medikamentus.



Ar šo izstrādājumu drīkst strādāt tikai personas, kas ir vecākas par 8 gadiem. Personas ar ierobežotām psihiskām, fiziskām vai garīgām spējām, kā arī personas, kurām nav pietiekošas pieredzes un zināšanu, drīkst lietot izstrādājumu tikai

citas personas uzraudzībā vai pēc instruktažas par drošu izstrādājuma lietošanu un ar to saistītiem riskiem. Bērni nedrīkst spēlēties ar izstrādājumu. Bērni nedrīkst veikt izstrādājuma tīrīšanu un apkopi, kas jāveic lietotājam, bez pieaugušo uzraudzības. Mēs iesakām, lai ar izstrādājumu strādātu tikai personas, kas sasniegušas 16 gadu vecumu.

### Lietošana atbilstoši noteiktajam mērķim:

GARDENA turbo trimmeris ir domāts zālāju un zāles laukumu apciršanai un griešanai privātmāju un piemājas dārzos.

To nedrīkst izmantot publiskos dārzos, parkos, sporta laukumos, uz ielām un lauksaimniecībā un mežsaimniecībā.

**BĪSTAMI!** GARDENA turbo trimmeri **ķermeņa traumu riska dēļ nedrīkst izmantot žogu griešanai vai materiāla sasmalcināšanai, lai veidotu kompostu.**

## 1. Drošības norādījumi

→ Ņemiet vērā uz turbo trimera esošos drošības norādījumus.

### SVARĪGI!

Lūdzu, uzmanīgi izlasiet un rūpīgi uzglabāiet šo lietošanas instrukciju.

### Simboli uz izstrādājuma:



#### UZMANĪBU!

→ Pirms lietošanas uzsākšanas izlasīt lietošanas instrukciju!



#### RISKS!

→ Trimmeri sargāt no lietus un mitruma!

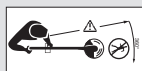

#### RISKS!

Var savainot trešās personas!  
→ Trešās personas turēt attālumā no riska vietas!



Izslēdziet! Pirms regulēšanas vai tīrīšanas noņemiet akumulatora bloku.

→ Bīdīnājums! Griešanas aukla turpina griezties vēl pēc tam, kad aparāts ir izslēgts.



#### RISKS!

Acu un ausu savainojumi!  
→ Nēsāt acu un dzirdes aizsargus!

### Pārbaude pirms katras izmantošanas

→ Pirms katras turbo trimmera izmantošanas veiciet optisko pārbaudi.

→ Pārbaudiet, vai gaisa atveres ir brīvas.

Nelietojiet trimmeri, ja tas ir bojāts, ja ir bojātas drošības ierīces (nospiežamais slēdzis, drošības apvalks) un/vai ir bojāta auklas spole.

→ Nekad neatslēdziet drošības ierīces.

→ Pirms darba sākuma pārbaudiet griežamo materiālu. Izņemiet esošos svešķermeņus un darba laikā sekojiet svešķermeņiem (piem. zari, auklas, drātiņi, akmeņi ...).

→ Ja, strādājot ar ierīci, Jūs tomēr uzduraties kādam šķērslim, izslēdziet trimmeri un izņemiet no tās akumulatoru. Aizvāciet šķērslī; pārbaudiet, vai trimmeris nav bojāts un vajadzības gadījumā lieciet to salabot.

## Izmantošana / atbildība



### RISKS!

#### Instrumenti kustas!

→ Rokas un kājas turēt atstatu no darbas vietas līdz trimmera aukla ir pilnībā apstājusies!

Šis turbo trimmeris var radīt nopietnus bojājumus!

→ Izmantojiet turbo trimmeri tikai šajā lietošanas instrukcijā minētajiem mērķiem.

Jūs esat atbildīgs par drošību darba zonā (2 metru rādiusā).

→ Raugieties, lai bīstamās zonas tuvumā (15 m rādiusā) neatrastos neviens cilvēks (īpaši bērni) un dzīvnieks.

**Bīstami! Valkājot dzirdes aizsargierīci un ierīces veidota trokšņa dēļ ir iespējams, ka Jūs nedzirdēsiet, kā tuvojās cilvēki.**

Pēc ierīces lietošanas akumulatoru izņemiet un regulāri pārbaudīt, vai trimmerī – īpaši auklas spolē – nav radušies bojājumi un vajadzības gadījumā tos atbilstoši noteikumiem likt novērst.

→ Vienmēr izmantojiet acu aizsargu vai aizsargbrilles!

→ Nesājiēt ciešus apavus un garas bikses, lai aizsargātu Jūsu kājas. Pirkstus un pēdas turēt atstatu no trimmera auklas īpaši lietojot!

→ Darba laikā vienmēr saglabājiet stabilu, drošu stāju un līdzsvaru.

Uzmanīgi, ejot at muguriski. Risks paklupt!

→ Strādājiet tikai pie dienasgaismas vai pietiekamā apgaismojumā.

→ Pārmērīgi neizstiepiet rokas. Lai novērstu pārgurumu, mainiet darba pozīcijas un raugieties, lai tiktu ievēroti pietiekami ilgu darba pārtraukumi. Tādējādi nodrošināsiet efektīvāku elektroinstrumenta vadību neparedzētās situācijās.

### Darba pārtraukšana

→ Nekad neatstājiet turbotrimmeri darba vietā bez uzraudzības.

→ Pārtraucot darbu ar ierīci, izņemiet no tās akumulatoru un novietojiet to uzglabāšanai drošā vietā.

→ Ja nepieciešams pārtraukt darbu ar ierīci, lai dotos uz citu darba zonu, trimmeri obligāti izslēdziet, pagaidiet, līdz darba ierīce ir pilnībā apstājusies un izņemiet no tās akumulatoru. Pārmēsājiet trimmeri aiz roktura.

### Nemiet vērā apkārtējās vides ietekmi

→ Iepazīstieties ar apkārtni un pievērsiet uzmanību iespējamiem riskiem, kurus Jūs

iekārtas trokšņu dēļ varbūt nevarat dzirdēt.

→ Nekad neizmantojiet turbotrimmeri, ja pastāv negaisa risks, kā arī lietus laikā vai mitrā, slapjā vietā.

→ Nestrādājiet ar trimmeri tieši pie ūdenskrātuveņu vai ūdenskrātuvēs (baseini, straumas, dārza dīķi).

### Akumulatora drošība

→ Nemiet vērā uz akumulatora izvietotās drošības norādes.



**UGUNSGRĒKA RISKS!**  
**Īssavienojums!**

→ Akumulatora kontaktus nepārvienot ar metāla detaļām.



**UGUNSGRĒKA RISKS!**

**Uzlādējamo akumulatoru lādēšanas laikā nedrīkst likt uz dedzināmas, termiski neizturīgas un elektriski nevadošas virsmas.**

**Lādētāja un akumulatora tuvumā nedrīkst atrasties kairinošas, dedzināmas un viegli uzliesmojošas vielas. Lādēšanas laikā neapstājiet lādētāju un akumulatoru.**

**Dūmu vai uguns rašanās gadījumā nekavējoties atslēgt lādētāju.**

**Kā uzlādēšanas ierīci drīkst izmantot tikai oriģinālo GARDENA uzlādēšanas ierīci. Izmantojot citas uzlādēšanas ierīces, var sabojāt akumulatoru un var pat rasties ugunsgrēks.**



**EKSPLOZIJAS RISKS!**

**Ar maināmais akumulators jāstāvē uz karstuma un uguns. Nenovietot uz radiatoriem un uz ilgāku laiku nepakļaut stipru saules staru iedarbībai.**



**Lādētāju neizmanto brīvā dabā.**

→ **Nekad nepakļaujiet lādētāju mitruma vai slapjuma iedarbībai.**

Lietojiet Accu tikai apkārtējās vides temperatūras diapazonā no 0 °C līdz + 40 °C.

Savu laiku nokalpojais akumulators ir atbilstoši noteikumiem jāutilizē. To nedrīkst sūtīt pa pastu. Lai iegūtu sīkāku informāciju, vērsieties vietējos otrreizējās pārstrādes uzņēmumos.

Lādēšanas ierīce regulāri jāpārbauda uz bojājumu un novecošanās (drupanuma) pazīmēm, ierīci drīkst lietot tikai nevainojamā stāvoklī.

Komplektā esošo lādētāju drīkst izmantot tikai komplektā esošā akumulatora uzlādēšanai.

Ar šī lādētāja palīdzību nedrīkst lādēt neuzlādējamās baterijas (uzliesmošanas risks).

Lādēšanas laikā trimmeri nedrīkst darbināt.

Uzlādējiet akumulatoru temperatūrā no 0 °C līdz 45 °C. Pēc stipras slodzes ļaujiet akumulatoram atdzist.

Atļauts izmantot tikai oriģinālo GARDENA akumulatoru.

### Uzglabāšana

Turbotrimmeri nedrīkst uzglabāt virs 35 °C vai tiešos saules staros.

Nekad neglabājiet trimmeri ar pievienotu akumulatora bateriju, tādējādi jūs novērsīsit nepareizu lietošanu un negadījumus.

Turbotrimmeri neuzglabāt vietās, kur ir statiskā elektrība.

Bīstami! Ierīce darbības laikā ģenerē elektromagnētisko lauku. Šis lauks var izraisīt mijiedarbību ar aktīviem un pasīviem medicīniskajiem implantiem. Lai novērstu nopietna vai nāvējoša savainojuma gūšanas risku, personām ar medicīniskajiem implantiem mēs iesakām pirms ierīces lietošanas konsultēties ar savu ārstu vai medicīniskā implanta ražotāju.

Bīstami! Mazi bērni nedrīkst būt tuvumā montāžas laikā. Montāžas laikā var notikt mazas detaļas un polietilēna maiss izraisa nosmakšanas risku.

## 2. Montāža

### Trimmera montāža:

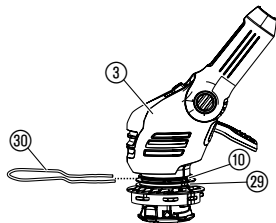
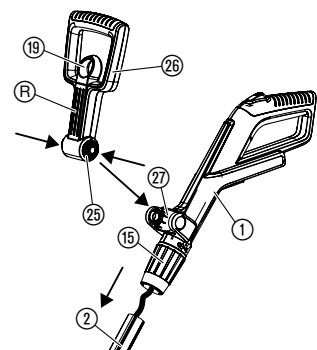

#### UZMANĪBU!

Rokturi drīkst montēt tikai tad, ja kabelis starp rokturi un kātu nav bojāts. Ja kabelis ir bojāts, rokturi montēt nedrīkst. Tādā gadījumā sazinieties ar GARDENA servisu.



#### UZMANĪBU!

Trimmeri drīkst darbināt tikai ar uzmontētu aizsargpārsegu ⑪.

1. Rokturi ① kopā ar kātu ② uzmanīgi izņemt no iepakojuma. To darot, nedrīkst vilkt aiz kabeli.
2. Pārpaudiet, vai fiksējošā uzdeva ⑮ atrodas atvērtā pozīcijā (slēdzene simbols atvērts).
3. Rokturi ① bīdīt uz kāta ②, līdz tas dzirdami noklīst. To darot, kabelis nedrīkst sagriezties vai tikt saspiests.
4. Pavelkot rokturi ① pārbaudīt, vai tas stingri turas pie kāta ②. Samontētā stāvoklī rokturi ① un kātu ② vairs nevar vienu no otra atdalīt.
5. Fiksējošo uzdevu ⑮ aizgriezt ciet (slēdzene simbols aizvērts).
6. Paviļņot papildroktura ⑳ fiksatoru ⑲, abas papildroktura ⑳ spīles ㉕ iespiest uz iekšu un papildrokturi ar uz priekšu pavērstām gropēm ㉖ iestiprināt ietvarā ㉗.
7. Augu aizsargaptveri ㉓ no priekšas iebīdīt trimmera galvas ③ augšējā gropē ⑩. Raudzīties, lai vadritenis ㉔ var brīvi griezties (t.i., aptveri iebīdīt ar ieloces vietu pavērstu uz augšu).

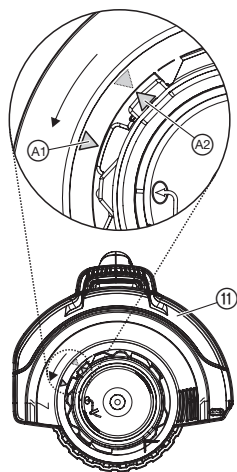

8. Aizsargvāku ⑪ uzspraudiet uz trimmera galviņas ③.
9. Pagrieziet aizsargvāku ⑪, līdz to var pilnīgi uzspiest (abas bultiņas ④<sup>1</sup>, ④<sup>2</sup> atrodas pretī viena otrai).
10. Aizsargpārsegu ⑪ griezt pretēji pulksteņrādītāju virzienam, līdz tas dzirdami nofiksējas.

### 3. Nodošana ekspluatācijā

#### Akumulatora uzlādēšana:

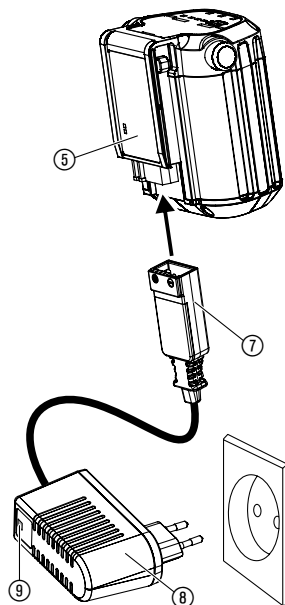
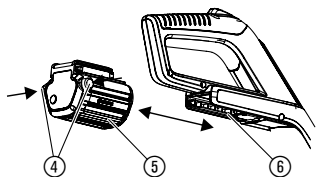

#### UZMANĪBU!

Pārspriegums sabojā akumulatorus un lādētājus.

→ Pievērsiet uzmanību pareizam tīkla spriegumam.

Pirms pirmās lietošanas reizes daļēji uzlādētajam akumulatoram jābūt uzlādētam pilnīgi. Uzlādēšanas ilgumu (tukšam akumulatoram) skatīt 9. Tehniskie dati.

Litija ionu baterijas var uzlādēt jebkurā uzlādēšanas stāvoklī, lādēšanas procesu var pārtraukt jebkurā brīdī, nekaitējot akumulatoram (bez Memory efekta).

1. Abus atbloķēšanas taustiņus ④ iespiest uz iekšu un atvienot akumulatoru ⑤ no akumulatora ietvara ⑥ pie roktura.
2. Uzlādēšanas kabeļa kontaktdakšu ⑦ pieslēdziet akumulatoram ⑤.
3. Lādētāju ⑧ pieslēdziet rozetei.

**Ja uzlādes kontrolindikators ⑨ lādētājā mirgo zaļā krāsā, tas nozīmē, ka akumulators tiek lādēts.**

**Ja uzlādes kontrolindikators ⑨ lādētājā nepārtraukti deg zaļā krāsā, tas nozīmē, ka akumulators ir pilnīgi uzlādēts (lādēšanas ilgums, skatīt 9. Tehniskie dati).**

**Akumulatora uzlādes stāvokļa indikācija lādēšanas laikā:**

100 % uzlādēts	①, ② un ③ deg (uz 60 sek.)
66 – 99 % uzlādēts	① un ② deg, ③ mirgo
33 – 65 % uzlādēts	① deg, ② mirgo
0 – 32 % uzlādēts	① mirgo

**Lādēšanas laikā regulāri kontrolēt lādēšanas progresu.**

4. Kad lādēšanas process ir pabeigts, atvienojiet akumulatoru ⑤ no lādētāja ⑧. Vispirms atvienojiet akumulatoru ⑤ no lādētāja ⑧ un pēc tam izvelciet lādētāja ⑧ kontaktdakšu.
5. Akumulatoru ⑤ bīdīt uz akumulatora ietvara ⑥ pie roktura, līdz tas dzirdami nofiksējas.

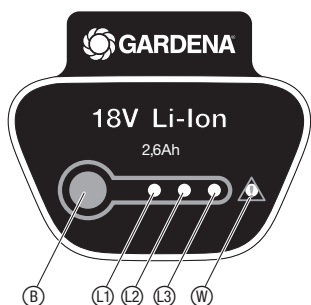

### Izvairieties no pilnīgas izlādēšanas:

Ja akumulators ir tukšs, pilnīgas izlādes aizsargmehānisms automātiski atslēdz ierīci, pirms akumulators ir pilnīgi izlādējies. Lai pilnībā uzlādētais akumulators caur no strāvas avota atvienoto lādētāju neizlādētos, akumulators pēc lādēšanas ir jāavieno no lādētāja. Ja akumulators ir ticis uzglabāts ilgāk par 1 gadu, tas atkal ir pilnībā jāuzlādē. Ja akumulators ir pilnībā izlādējies, lādēšanas kontroles gaisma ⑨ lādēšanas sākumā ātri mirgo (2 reizes sekundē). Ja lādēšanas kontroles gaisma ⑨ pēc 10 minūtēm vēl aizvien ātri mirgo, ir radies traucējums (skat. 7. punktu "Traucējumu novēršana"). Ja mirgo traucējumu gaismas diode ⑩ akumulatorā, ir radies traucējums (skat. 7. sadaļu "Traucējumu novēršana"). Ja akumulators ir pilnīgi izlādējies, iespējams, ka akumulatora gaismas diode rādīs lādēšanas stāvokli tikai pēc aptuveni 20 minūtēm. Mirgojošā gaismas diode ⑨ uz lādētāja liecina par lādēšanas procesu.

### Akumulatora uzlādes stāvokļa indikācija darbības laikā:

→ Akumulatora nospieš taustiņu ⑩.

66 – 99 % uzlādēts ④, ⑤ un ⑥ deg

33 – 65 % uzlādēts ④ un ⑤ deg

10 – 32 % uzlādēts ④ deg

0 – 10 % uzlādēts ④ mirgo

## 4. Apkalpošana

### RISKS!



**Savainošanās risks, ja palaižot vaļā trimmeri, tam nav izslēgta starta poga!**

→ Drošības vai ieslēgšanas ierīces nesavienot (piemēram, piesienot ieslēgšanas barjeru pie roktura)!

**Miesas bojājumu gūšanas risks!**

→ Pirms katras darba pozīcijas, kāta garuma vai augu aizsargaptveres pārregulēšanas atvienot no ierīces akumulatoru!

### Noregulēt darba pozīciju:

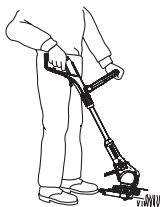

**Darba pozīcija 1:**  
Apgriešana standarta režīmā

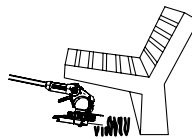

**Darba pozīcija 2:**  
Apgriešana zem šķēršļiem

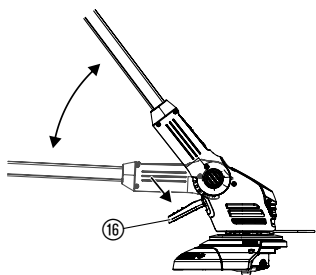

### Darba pozīcija 1:

Apgriešanai standarta režīmā.

### Darba pozīcija 2:

1. Nospieš kājas pedāli ⑯ un kātu nolaist uz leju vajadzīgajā darba pozīcijā.
2. Kājas pedāli ⑯ atlaist un ļaut kātam nofiksēties.

**UZMANĪBU!** Darba pozīcijā 1 + 2 nepieļaut trimmera galvas kontaktu ar zemi.

### Turbotrimmeri noregulēt atbilstoši augumam:

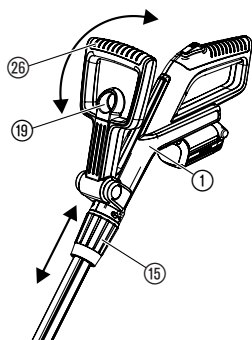

### Kāta garuma noregulēšana:

→ Atlaist fiksējošo uznavu ⑮, rokturi ① izbīdīt ārā līdz vajadzīgajam kāta garumam un fiksējošo uznavu ⑮ pievilkt atpakaļ.

Fiksējošajai uznavai ⑮ jābūt pievilktai tā, lai kāts nepārvietotos.

### Papildroktura noregulēšana:

→ Pavilkt papildroktura ⑳ fiksatoru ⑲, papildrokturi ⑳ noregulēt vajadzīgajā slīpumā un fiksatoru ⑲ atkal atlaist.

Ja trimmeris ir pareizi noregulēts atbilstoši lietotāja auguma garumam, lietotāja stāja būs vertikāla un trimmera galva **darba pozīcijā 1** būs nedaudz pavērsta uz priekšu.

→ Trimmeri aiz roktura ① un papildroktura ⑳ turēt tā, lai trimmera galva būtu nedaudz pavērsta uz priekšu.

### Noregulēt loku aizsardzībai pret augiem:

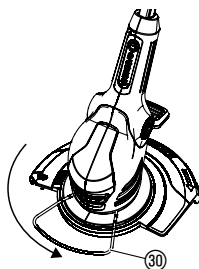

Darba pozīcija

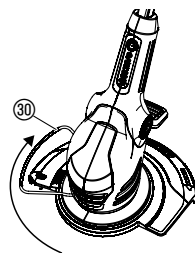

Parkošanās pozīcija

→ Loku aizsardzībai pret augiem ⑳ pagriezt pa 90° vajadzīgajā pozīcijā, līdz tas fiksejas.

### Trimmera palaišana:

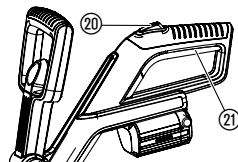

### Trimmera ieslēgšana:

1. Nospieš ieslēgšanas bloķētāju ⑳ un turēt to un tad nospieš starta pogu ㉑ rokturī.
2. Palaist ieslēgšanas bloķētāju ⑳.

### Trimmera izslēgšana:

→ Palaist starta pogu ㉑ rokturī.

## Auklas pagarinājums (automātika):

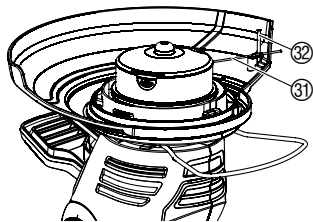

Tikai tad, ja griezējaukļa 31 ir maksimāli gara, iespējams panākt kvalitatīvu plāvēšanu.

Ja pēc **izslēgšanas** auklas spole **apstājas**, griezējaukļa 31 **pagarinās automātiski**.

Tā kā auklas pavediens pagarinās tikai pa nelieliem posmiem, atsevišķos gadījumos var būt nepieciešams izslēgšanas-ieslēgšanas darbību atkārtot vairākas reizes (līdz 6 reizēm). To darot, ir svarīgi ievērot, lai auklas spole katru reizi būtu pilnībā apstājusies.

Griezējaukļa ir pietiekami pagarināta tad, ja tā pēc ieslēgšanas dzirdami atsitas pret auklas ierobežotāju 32.

Ja griezējaukļa ir izlietota, nomainīt auklas spoli (GARDENA rezerves spole, preces nr. 5306).

## 5. Uzglabāšana

### Ekspluatācijas pārtraukšana:

Uzglabājiet izstrādājumu bērniem nepieejamā vietā.

1. Uzlādēt akumulatoru.
2. Trimmeri uzglabāt sausā vietā, kas pasargāta no sala.

### Ieteikumi:

Trimmeri var pakabināt aiz roktura. Trimmerim karājoties, nevajadzīgi netiek noslogota trimmera galva.

### Utilizācija:

(saskaņā ar RL2012/19/ES)



Izstrādājumu nedrīkst utilizēt kopā ar parastiem sadzīves atkritumiem. Tas utilizējams saskaņā ar vietējām vides aizsardzības prasībām.

→ Svarīgi! Nododiet izstrādājumu utilizācijai tuvākajā atkritumu apsaimniekošanas uzņēmumā.

### Akumulatora utilizācija:



Li-ion

GARDENA akumulators satur litija jonu šūnas, kas pēc ekspluatācijas beigām jāutilizē atsevišķi no sadzīves atkritumiem.

### Svarīgi!

Nododiet akumulatorus utilizācijai tuvākajā atkritumu apsaimniekošanas uzņēmumā.

1. Ļaujiet litija jonu akumulatoram pilnīgi izlādēties.
2. Pienācīgi utilizējiet litija jonu akumulatoru.

## 6. Apkope

### RISKS!



**Savainošanās risks ar trimmera auklu!**

→ Pirms trimmera apkopes nekavējoties izņemt akumulatoru!

**Savainošanās risks un mantas bojājumi!**

→ Netīriet trimmeri ar ūdeni vai ar ūdens strūklu (īpaši zem augsta spiediena)!



### Trimmera tīrīšana:

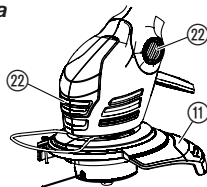

### Ventilācijas atverēm vienmēr jābūt tīrām.

→ Pēc katras lietošanas reizes notīriet kustīgas detaļas, izņemiet zāli no dubļus no apvalka ① un ventilācijas atverēm ②.

### Nomainīt trimmera auklas spoli:



### Savainošanās risks!

→ Nekad neizmantojiet metāla griešanas elementus vai rezerves vai aprīkojuma daļas, kuras nav paredzējuši GARDENA.

Drīkst izmantot tikai GARDENA oriģinālo trimmera auklas spoli. Trimmera auklas spoli var iegādāties pie GARDENA pārdevējiem vai tieši GARDENA servisā.

• GARDENA auklas spole turbotrimmerim **preces nr. 5306**

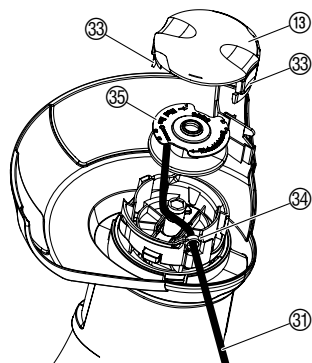

1. Atvienot akumulatoru.
  2. Spoles vākam ⑱ reizē saspiež abas pogas ③③ un novilkt.
  3. Izņemt trimmera auklas spoli ③⑤.
  4. Notīrīt iespējamus netīrumus.
  5. Jaunās trimmera auklas spoles ③⑤ trimmera auklu ③① izvilkt cauri cilpai ③④ un izvilkt apm. 10 cm.
  6. Ielikt trimmera auklas spoli ③⑤.  
*Turklāt nedrīkst iespiest trimmera auklu ③①.*
  7. Spoles vāku ⑱ uzlikt tā, lai abas pogas ③③ dzirdami noklīkst.
- Ja spoles vāku ⑱ nevar uzlikt, trimmera auklas spoli ③⑤ pagrieziet uz vienu un otru pusi, līdz trimmera auklas spole ③⑤ pilnībā atrodas trimmera auklas spoles vietā.

## 7. Traucējumu novēršana

### Savainošanās risks!



### Savainošanās risks ar trimmera auklu!

→ Konstatējot ierīcē traucējumus, nekavējoties atvienot no tās akumulatoru!

### No trimmera auklas spoles manuāli izvilkt trimmera auklu:

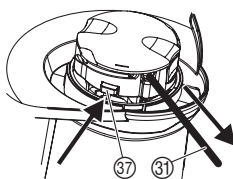

Trimmera auklu, kas ir par īsu vai ieslēdzot vairs automātiski nepagarinās, var izvilkt manuāli.

1. Noņemt akumulatoru.
2. Automātikas aizbīdņi ③⑦ turēt nospiestu ar roku un vienlaicīgi vilkt aiz trimmera auklas ③①.

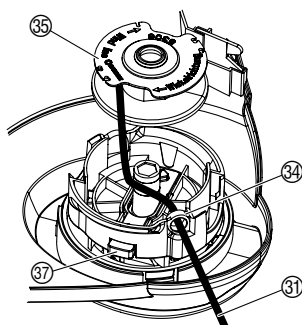

**Atbrīvot ievilkto / izbeigušos trimmera auklu:**



Ja trimmera aukla ir ievilkta trimmera auklas spolē vai pēc trimmera auklas pavilkšanas automātiskā trimmera auklas pagarināšana vēl joprojām nefunkcionē, tad, iespējams, trimmera aukla ① trimmera auklas spolē ③5 ir izbeigusies.

1. Noņemt akumulatoru.
2. Trimmera auklas spoli ③5 izņemt kā minēts Apkope 6. punktā "Nomainīt trimmera auklas spoli".
3. Notīrīt trimmera auklu ①, notīrīt trimmera auklas spoli ③5 un trimmera auklu ① un trimmera auklu ① un atkal uztīt uz trimmera auklas spoles ③5.
4. Notīrīt automātikas aizbīdni ③7.  
*Automātikas aizbīdnim jābūt brīvi aizbīdāmam.*
5. Trimmera auklas spoli atkal ievietot kā minēts Apkope 6. punktā "Nomainīt trimmera auklas spoli".

<b>Traucējums</b>	<b>Iespējamais cēlonis</b>	<b>Risinājums</b>
<b>Trimmeris vairs negriež</b>	Beidzies pavediens.	→ Trimmera auklas spoli nomainīt (skatīt 6. punkts Apkope "Nomainīt trimmera auklas spoli").
	Trimmera aukla par īsu vai nefunkcionē automātiskā trimmera auklas pagarināšana.	→ No trimmera auklas spoles manuāli izvilkot trimmera auklu.
	Trimmera aukla ievilkts trimmera auklas spolē vai trimmera aukla izbeigusies.	→ Atbrīvot ievilkto / izbeigušos trimmera auklu.
<b>Auklu nav iespējams pagarināt</b>	Aukla ir kļuvusi pārāk sausa un trausla (piem., ziemas periodā).	→ Auklas spoli uz apm. 10 stundām ielikt remdenā ūdenī.
<b>Trimmeris neieslēdzas</b>	Akumulators izlādējies.	→ Uzlādēt akumulatoru (skatīt 3. Pieņemšana ekspluatācijā).
	Akumulators ir nepareizi uzvilkts uz roktura.	→ Uzvilkēt akumulatoru uz roktura tā, lai bloķēšanas taustiņi nofiksējas.
	Motora blokāde.	→ Novērst blokādi un iedarbināt ierīci no jauna.
<b>Aukla ir ātri izlietota</b>	Aukla bieži nonāk kontaktā ar cietiem priekšmetiem.	→ Nepieļaujiet auklas kontaktu ar cietiem priekšmetiem.
<b>Trimmeris apstājas. Mirgo traucējumu gaismas diode ④</b>	Akumulatora pārslodze.	→ Nogaidīt 10 sekundes. Uz akumulatora nospiegt taustiņu ⑥ un ieslēgt ierīci no jauna.
	Ir pārsniegta maksimāli pieļaujamā darba temperatūra.	→ Ļaut akumulatoram apm. 15 min. atdzist. Uz akumulatora nospiegt taustiņu ⑥ un ieslēgt ierīci no jauna.
<b>Uzlādes kontrolindicators ④ lādētājā neiedegas</b>	Nav pareizi iesprausts lādētājs vai lādēšanas kabelis.	→ Lādētāju vai lādēšanas kabeli iespraust pareizi.
<b>Uzlādes kontrolindicators ④ lādētājā mirgo sarkanā krāsā</b>	Lādēšanas kļūda.	→ Atvienot un vēlreiz iespraust lādētāju.

Traucējums	Iespējamais cēlonis	Risinājums
Trimmeris apstājas. Traucējumu gaismas diode  deg nepārtraukti	Kļūda akumulatorā/ akumulators ir bojāts.	→ Uz akumulatora nospieš taustiņu  un ieslēgt ierīci no jauna.
Akumulators vairs neuzlādējas	Akumulators ir bojāts.	→ Nomainīt akumulatoru (preces nr. 9839).

Atļauts izmantot tikai oriģinālo GARDENA maiņas akumulatoru BLi-18 (preces nr. 9839). Šo akumulatoru var iegādāties pie GARDENA tirdzniecības partneriem vai tieši GARDENA servisā.



Citu traucējumu gadījumā mēs lūdzam sazināties ar firmas GARDENA servisa darbiniekiem. Labošanas darbus drīkst veikt tikai firmas GARDENA servisa centru darbinieki vai firmas GARDENA pilnvarotie specializētie tirdzniecības pārstāvji.

## 8. Piegādājamie piederumi

GARDENA Apmaināmo Akumulatoru BLi-18	Akumulators papildus darba laikam vai nomainīai.	preces nr. 9839
GARDENA akumulatora lādētājs 18 V	GARDENA akumulatora BLi-18 lādēšanai.	preces nr. 8833
GARDENA auklas spole turbotrimmerim		preces nr. 5306

## 9. Tehniskie dati

Turbotrimmeris	<b>EasyCut Li-18/23</b> (preces nr. 9824)	
Trimmera auklas diametrs	1,5 mm	
Griešanas platums	230 mm	
Trimmera auklas garums	10 m	
Trimmera auklas pagarināšana	Impulsu automātika	
Trimmera auklas spoles apgriezieni	apm. 8500 apgr./min	
Svars kopā ar akumulatoru	apm. 2,8 kg	
Uz darba vietu attiecināma emisijas raksturlielums $L_{pa}$ <sup>1)</sup>	68 dB (A)	
Nedrošums $k_{pa}$	3 dB (A)	
Skaņas jaudas līmenis $L_{WA}$ <sup>2)</sup>	mērīts 86 dB (A) / garantēts 90 dB (A)	
Nedrošums $k_{WA}$	4,3 dB (A)	
Plauksta-rokas vēzieni $a_{vhw}$ <sup>1)</sup>	3,5 m/s <sup>2</sup>	
Nedrošums $k_a$	1,5 m/s <sup>2</sup>	

<b>Akumulators</b>	Litija joni (18 V)
<b>Akumulatora kapacitāte</b>	2,6 Ah
<b>Akumulatora uzlādēšanas laiks</b>	apm. 3,5 st. 80 % / apm. 5 st. 100 %
<b>Tukšgaitas ilgums*</b>	apm. 60 min. (pie pilna akumulatora)
<b>Uzlādēšanas ierīce</b>	
<b>Tikla spriegums</b>	230 V / 50 – 60 Hz
<b>Maks. izejošā strāva</b>	600 mA
<b>Izejošais spriegums</b>	18 V (DC)

Mērīšanas metode saskaņā ar <sup>1)</sup> IEC 60335-2-91 <sup>2)</sup> RL 2000/14/EK.

\* Atkarībā no lietošanas mērķa, griežamā materiāla un kopšanas stāvokļa faktiskais darbības ilgums var atšķirties no norādītā tukšgaitas ilguma.



**Norādītā vibrācijas emisijas vērtība ir izmērīta saskaņā ar standartizētu pārbaudes metodi, elektroinstrumenta salīdzinājumam to var lietot kopā ar citu. To var izmatot arī sākotnējam darbības pārtrauces novērtējumam. Vibrācijas emisijas vērtība var būt atšķirīga elektroinstrumenta faktiskās lietošanas gaitā.**

## 10. Serviss / Garantijas

### Serviss:

Lūdzu, griezieties pēc adreses, kas norādīta otrajā pusē.

### Garantija:

Garantijas prasības gadījumā no jums netiks ieturēta maksa par sniegtajiem apkopes pakalpojumiem.

GARDENA Manufacturing GmbH šim izstrādājumam nodrošina divu gadu garantiju (kas stājas spēkā kopš izstrādājuma iegādes dienas). Šī garantija ietver visus svarīgos izstrādājuma defektus, ko var pierādīt kā materiāla vai ražošanas kļūmes. Garantijas noteikumi tiek izpildīti, piegādājot pilnībā darboties spējīgu rezerves izstrādājumu vai bez maksas saremontējot mums atsūtīto bojāto izstrādājumu; mēs paturam tiesības izvēlēties starp šīm iespējām. Uz šo pakalpojumu attiecas šādi noteikumi.

- Izstrādājums lietots paredzētajam nolūkam, saskaņā ar lietošanas norādījumos iekļautajiem ieteikumiem.

- Ne lietotājs, nedz kāda trešā puse nav mēģinājusi izstrādājumu remontēt.

Šī ražotāja garantija neietekmē tiesības vērst garantiju pret izplatītāju / mazumtirgotāju.

Ja, izmantojot šo izstrādājumu, rodas problēmas, lūdzu, sazinieties ar mūsu klientu apkalpošanas centru vai nosūtiet bojāto izstrādājumu kopā ar īsu kļūmes aprakstu uz GARDENA Manufacturing GmbH, noteikti pietiekamā apmērā apmaksājot piegādes izmaksas un ievērojot sūtīšanas un iepakojšanas noteikumus. Garantijas prasībai jāpievieno iegādes apliecinājuma kopija.

### Dilstošās detaļas:

Dilstošās detaļas – trimmera auklas spole un spoles vāks – ir izslēgtas no garantijas.

## **DE Produkthaftung**

Wir weisen ausdrücklich darauf hin, dass wir in Übereinstimmung mit dem Produkthaftungsgesetz nicht für Schäden haften, die durch unsere Produkte entstehen, wenn diese unsachgemäß und nicht durch einen von uns autorisierten Servicepartner repariert wurden oder wenn keine Original GARDENA Teile oder von uns zugelassene Teile verwendet wurden.

## **EN Product liability**

In accordance with the German Product Liability Act, we hereby expressly declare that we accept no liability for damage incurred from our products where said products have not been properly repaired by a GARDENA-approved service partner or where original GARDENA parts or parts authorised by GARDENA were not used.

## **FR Responsabilité**

Conformément à la loi relative à la responsabilité du fait des produits défectueux, nous déclarons expressément par la présente que nous déclinons toute responsabilité pour les dommages résultant de nos produits, si lesdits produits n'ont pas été correctement réparés par un partenaire d'entretien agréé GARDENA ou si des pièces d'origine GARDENA ou des pièces agréées GARDENA n'ont pas été utilisées.

## **NL Productaansprakelijkheid**

Conform de Duitse wet inzake productaansprakelijkheid verklaren wij hierbij uitdrukkelijk dat wij geen aansprakelijkheid aanvaarden voor schade ontstaan uit onze producten waarbij deze producten niet zijn gerepareerd door een GARDENA-erkende servicepartner of waarbij geen originele GARDENA-onderdelen of onderdelen die door GARDENA zijn goedgekeurd zijn gebruikt.

## **SV Produktsvar**

I enlighet med tyska produktansvarslagar förklarar vi härmed uttryckligen att vi inte åtar oss något ansvar för skador som orsakas av våra produkter där produkterna inte har genomgått korrekt reparation från en GARDENA-godkänd servicepartner eller där originaldelar från GARDENA eller delar godkända av GARDENA inte använts.

## **DA Produktsvar**

I overensstemmelse med den tyske produktansvarslov erklærer vi hermed udtrykkeligt, at vi ikke påtager os noget ansvar for skader på vores produkter, hvis de pågældende produkter ikke er blevet repareret korrekt af en GARDENA-godkendt servicepartner, eller hvor der ikke er brugt originale GARDENA-reservedele eller godkendte reservedele fra GARDENA.

## **FI Tuotevastuu**

Saksan tuotevastuulain mukaisesti emme ole vastuussa laitteiden vaurioista, jos korjauksia ei ole tehnyt GARDENAn hyväksymä huoltoliike tai jos niiden syynä on muiden kuin alkuperäisten GARDENA-varaosien tai GARDENAn hyväksymien varaosien käyttö.

## **IT Responsabilità del prodotto**

In conformità con la Legge tedesca sulla responsabilità del prodotto, con la presente dichiariamo espressamente che decliniamo qualsiasi responsabilità per danni causati dai nostri prodotti qualora non siano stati correttamente riparati presso un partner di assistenza approvato GARDENA o laddove non siano stati utilizzati ricambi originali o autorizzati GARDENA.

## **ES Responsabilidad sobre el producto**

De acuerdo con la Ley de responsabilidad sobre productos alemana, por la presente declaramos expresamente que no aceptamos ningún tipo de responsabilidad por los daños ocasionados por nuestros productos si dichos productos no han sido reparados por un socio de mantenimiento aprobado por GARDENA o si no se han utilizado piezas originales GARDENA o piezas autorizadas por GARDENA.

## **PT Responsabilidade pelo produto**

De acordo com a lei alemã de responsabilidade pelo produto, declaramos que não nos responsabilizamos por danos causados pelos nossos produtos, caso os tais produtos não tenham sido devidamente reparados por um parceiro de assistência GARDENA aprovado ou se não tiverem sido utilizadas peças GARDENA originais ou peças autorizadas pela GARDENA.

## **PL Odpowiedzialność za produkt**

Zgodnie z niemiecką ustawą o odpowiedzialności za produkt, niniejszym wyraźnie oświadczamy, że nie ponosimy żadnej odpowiedzialności za szkody poniesione na skutek użytkowania naszych produktów, w przypadku gdy naprawa tych produktów nie była odpowiednio przeprowadzana przez zatwierdzonego przez firmę GARDENA partnera serwisowego lub nie stosowano oryginalnych części GARDENA albo części autoryzowanych przez tę firmę.

## **HU Termékszavatosság**

A németországi termékszavatossági törvénnyel összhangban ezzel nyomatékosan kijelentjük, hogy nem vállalunk felelősséget a termékeinkben keletkezett olyan károkért, amelyek valamely GARDENA által jóváhagyott szervizpartner által nem megfelelően végzett javításból adódtak, vagy amely során nem eredeti GARDENA alkatrészeket vagy a GARDENA által jóváhagyott alkatrészeket használtak fel.

## **CS Odpovědnost za výrobek**

V souladu s německým zákonem o odpovědnosti za výrobek tímto výslovně prohlašujeme, že nepřijímáme žádnou odpovědnost za poškození vzniklá na našich výrobcích, kdy zmíněné výrobky nebyly řádně opraveny schváleným servisním partnerem GARDENA nebo kdy nebyly použity originální náhradní díly GARDENA nebo náhradní díly autorizované společností GARDENA.

## **SK Zodpovednosť za produkt**

V súlade s nemeckými právnymi predpismi upravujúcimi zodpovednosť za výrobok týmto výslovne prehlasujeme, že nenesieme žiadnu zodpovednosť za škody spôsobené našimi výrobkami, v prípade ktorých neboli náležité opravy vykonané servisným partnerom schváleným spoločnosťou GARDENA alebo neboli použité diely spoločnosti GARDENA alebo diely schválené spoločnosťou GARDENA.

## **EL Ευθύνη προϊόντος**

Σύμφωνα με τον γερμανικό νόμο περί Ευθύνης για τα Προϊόντα, με το παρόν δηλώνουμε ρητώς ότι δεν αποδεχόμαστε καμία ευθύνη για τυχόν ζημιές που προκύπτουν από τα προϊόντα μας εάν αυτά δεν έχουν επισκευαστεί σωστά από κάποιον εγκεκριμένο συνεργάτη επισκευών της GARDENA ή εάν δεν έχουν χρησιμοποιηθεί αυθεντικά εξαρτήματα GARDENA ή εξαρτήματα εγκεκριμένα από την GARDENA.

## **SL Odgovornost proizvajalca**

V skladu z nemškimi zakoni o odgovornosti za izdelke, izrecno izjavljajo, da ne sprejemamo nobene odgovornosti za škodo, ki jo povzročijo naši izdelki, če teh niso ustrezno popravili GARDENINI odobreni servisni partnerji ali pri tem niso bili uporabljeni originalni GARDENINI nadomestni deli ali GARDENINIMI homologiranimi nadomestnimi deli.

## **HR Pouzdanost proizvoda**

Sukladno njemačkom zakonu o pouzdanosti proizvoda, ovime izričito izjavljujemo kako ne prihvaćamo nikakvu odgovornost za oštećenja na našim proizvodima nastala uslijed neispravnog popravka od strane servisnog partnera kojeg odobrava GARDENA ili uslijed nekorištenja originalnih GARDENA dijelova ili dijelova koje odobrava GARDENA.

## **RO Răspunderea pentru produs**

În conformitate cu Legea germană privind răspunderea pentru produs, declarăm în mod expres prin prezentul document că nu acceptăm nicio răspundere pentru defecțiunile suferite de produsele noastre atunci când acestea nu au fost reparate în mod corect de un atelier de service partener, aprobat de GARDENA, sau când nu au fost utilizate piese GARDENA originale sau piese autorizate de GARDENA.

## **BG Отговорност за вреди, причинени от стоки**

Съгласно германския Закон за отговорността за вреди, причинени от стоки, с настоящото изрично декларираме, че не носим отговорност за щети, причинени от нашите продукти, ако те не са били правилно ремонтирани от одобрен от GARDENA сервиз или ако не са използвани оригинални части на GARDENA или части, одобрени от GARDENA.

## **ET Tootevastutus**

Vastavalt Saksamaa tootevastutusseadusele deklareerime kaesolevaga selgesõnaliselt, et me ei kannu mingisugust vastutust meie toodetest tingitud kahjude eest, kui need tooted ei ole korrektselt parandatud GARDENA heakskiidetud hoolduspartneri poolt või kui parandamisel ei ole kasutatud GARDENA originaalosi või GARDENA volitatud osi.

## **LT Gaminio patikimumas**

Mes aiškiai pareiškiamo, kad, atsižvelgiant į Vokietijos gaminių patikimumo įstatymą, nepriisiame atsakomybės dėl bet kokios žalos, patirtos dėl mūsų gaminių, jeigu jie buvo netinkamai taisomi arba jų dalys buvo pakeistos neoriginaliomis GARDENA dalimis ar nepatvirtintomis dalimis, arba jeigu remonto darbai buvo atliekami ne GARDENA techninės priežiūros centro specialistų.

## **LV Atbildība par produkcijas kvalitāti**

Saskaņā ar Vācijas likumu par atbildību par produkcijas kvalitāti ar šo mēs paziņojam, ka neuzņemamies atbildību par bojājumiem, kas radušies, lietojot mūsu izstrādājumus, kuru remontu nav veicis uzņēmuma GARDENA apstiprināts apkopes partneris vai kuru remontam netika izmantotas oriģinālās GARDENA detaļas vai detaļas, kuru lietošanu apstiprinājis uzņēmums GARDENA.

<p><b>DE EU-Konformitätserklärung</b></p> <p>Der Unterzeichner, Husqvarna AB, 561 82 Huskvarna, Schweden, bescheinigt hiermit, dass die nachstehend aufgeführten Geräte bei Verlassen des Werks die harmonisierten EU-Leitlinien, EU-Normen für Sicherheit und besondere Normen erfüllen. Dieses Zertifikat verliert seine Gültigkeit, wenn die Geräte ohne unsere Genehmigung verändert werden.</p>	<p><b>HU EK megfeleléségi nyilatkozat</b></p> <p>Alulírott Husqvarna AB, 561 82 Huskvarna, Svédország ezzel tanúsítja, hogy az alábbiakban leírt egységek a gyár elhagyásakor megfeleltek a harmonizált uniós előírásoknak és biztonsági és termékspecifikus szabványoknak. Ez a tanúsítvány érvényes veszt, ha az egységeket jóváhagyásunk nélkül átalakítják.</p>
<p><b>EN EC Declaration of Conformity</b></p> <p>The undersigned, Husqvarna AB, 561 82 Huskvarna, Sweden, hereby certifies that, when leaving our factory, the units indicated below are in accordance with the harmonised EU guidelines, EU standards of safety and product specific standards. This certificate becomes void if the units are modified without our approval.</p>	<p><b>CS Prohlášení o shodě ES</b></p> <p>Niže uvedená společnost Husqvarna AB, 561 82 Huskvarna, Švédsko, tímto potvrzuje, že při opuštění naší továrny jsou jednotky uvedené níže v souladu s harmonizačními pokyny EU, standardy EU ohledně bezpečnosti a specifickými produktovými standardy. Tento certifikát pozbyvá platnosti, pokud dojde k úpravě jednotek bez našeho schválení.</p>
<p><b>FR Déclaration de conformité CE</b></p> <p>Le constructeur, soussigné : Husqvarna AB, 561 82 Huskvarna, Suède, déclare qu'à la sortie de ses usines le matériel neuf désigné ci-dessous était conforme aux prescriptions des directives européennes énoncées ciaprès et conforme aux règles de sécurité et autres règles qui lui sont applicables dans le cadre de l'Union européenne. Toute modification apportée à cet appareil sans notre accord annule la validité de ce certificat.</p>	<p><b>SK EÚ vyhlásenie o zhode</b></p> <p>Dolu podpísaná spoločnosť Husqvarna AB, 561 82 Huskvarna, Švédsko týmto osvedčuje, že nižšie uvedené jednotky boli v súlade s harmonizačnými usmerneniami EÚ, normami EÚ v oblasti bezpečnosti a špecifickými normami týkajúcimi sa produktu v čase opustenia výrobného závodu. Toto osvedčenie stráca platnosť, ak boli jednotky zmenené bez nášho súhlasu.</p>
<p><b>NL EG-conformiteitsverklaring</b></p> <p>De ondergetekende, Husqvarna AB, 561 82 Huskvarna, Zweden, verklaart hierbij dat de producten die hieronder staan vermeld, wanneer ze onze fabriek verlaten, in overeenstemming zijn met de geharmoniseerde Europese richtlijnen, EU-normen voor veiligheid en productspecifieke normen. Dit certificaat vervalt als de producten worden aangepast zonder onze toestemming.</p>	<p><b>EL Δήλωση Συμμόρφωσης EK</b></p> <p>Η υπογεγραμμένη εταιρεία, Husqvarna AB, 561 82 Huskvarna, Σουηδία, πιστοποιεί ότι, κατά την έξοδο από το εργοστάσιο, οι μονάδες που αναφέρονται κατωτέρω συμμορφώνονται με τις ευρωπαϊκές οδηγίες ΕΕ, τα πρότυπα ασφαλείας της ΕΕ και τα συγκεκριμένα πρότυπα προϊόντος. Αυτό το πιστοποιητικό καθίσταται άκυρο εάν οι μονάδες έχουν τροποποιηθεί χωρίς την έγκρισή μας.</p>
<p><b>SV EG-försäkran om överensstämmelse</b></p> <p>Undertecknad firma Husqvarna AB, 561 82 Huskvarna, Sverige, intygar härmed att nedan nämnda produkter, när de lämnar vår fabrik, överensstämmer med EU:s riktlinjer, EU:s säkerhetsstandarder och produktspecifika standarder. Detta intygg skall ogiltigförklaras om produkten ändras utan vårt godkännande.</p>	<p><b>SL Izjava ES o skladnosti</b></p> <p>Spodaj podpisana, Husqvarna AB, 561 82 Huskvarna, Švedska, s to izjavo potrjuje, da je bila spodaj navedena enota ob izhodu iz tovarne skladna z usklajalnimi smernicami EU, standardi EU za varnost in standardi, specifičnimi za izdelek. Izjava postane neveljavna v primeru neodobrene spremembe enote.</p>
<p><b>DA EU-øverensstemmelseserklæring</b></p> <p>Undertegnede, Husqvarna AB, 561 82 Huskvarna, Sverige erklærer hermed, at nedenfor anførte enheder er i overensstemmelse med de harmoniserede EU-retningslinjer, EU-standarder for sikkerhed og produktspecifikke standarder, når de forlader fabrikken. Denne erklæring ugyldiggøres, hvis enhederne ændres uden vores godkendelse.</p>	<p><b>HR Izjava o uskladenosti EZ</b></p> <p>Niže potpisana Husqvarna AB, 561 82 Huskvarna, Švedska, ovime potvrđuje kako su u nastavku navedene jedinice prilikom napuštanja tvornice bile u skladu s uskladenim smjernicama EU, EU sigurnosnim standardima i standardima specifičnima za proizvod. Ova certifikacija poništava se ako se jedinice izmjenjuju bez odobrenja.</p>
<p><b>FI EY-vaatimustenmukaisuusvakuutus</b></p> <p>Husqvarna AB, 561 82 Huskvarna, Ruotsi, vakuuttaa täten, että alla mainitut laitteet ovat tehtaalta lähtiesään yhdenmukaiset EU-säännösten, EU:n turva-standardien ja tuotekohtaisten standardien mukaisia. Tämä vakuutus mitätöityy, jos laitteita muokataan ilman hyväksyntäämme.</p>	<p><b>RO Declarație de conformitate CE</b></p> <p>Subscrisa, Husqvarna AB, 561 82 Huskvarna, Suedia, certifică prin prezenta că, la momentul ieșirii din fabrica noastră, unitățile indicate mai jos sunt în conformitate cu directivele UE armonizate, cu standardele UE de siguranță și cu standardele specifice ale produsului. Prezentul certificat devine nul dacă unitățile sunt modificate fără aprobarea noastră.</p>
<p><b>IT Dichiarazione di conformità CE</b></p> <p>La sottoscritta Husqvarna AB, 561 82 Huskvarna, Svezia, certifica che il prodotto qui di seguito indicato, nei modelli da noi commercializzati, è conforme alle direttive armonizzate UE nonché agli standard di sicurezza UE e agli standard specifici di prodotto. Qualunque modifica apportata al prodotto senza nostra specifica autorizzazione invalida la presente dichiarazione.</p>	<p><b>BG Декларация за съответствие на ЕО</b></p> <p>С настоящото долуподписаната, Husqvarna AB, 561 82 Huskvarna, Швеция, удостоверява, че при напускане на фабриката модулите, посочени по-долу, са в съответствие с хармонизираните директиви на ЕС, стандартите на ЕС за безопасност и специфичните за продукта стандарти. Този сертификат става невалиден, ако модулите са променени без нашето одобрение.</p>
<p><b>ES Declaración de conformidad CE</b></p> <p>El abajo firmante, Husqvarna AB, 561 82 Huskvarna, Suecia, certifica por la presente que, cuando salen de la fábrica, las unidades indicadas a continuación cumplen las normas de armonización de la UE, las normas de la UE sobre seguridad y las normas específicas del producto. Este certificado quedará sin efecto si se modifican las unidades sin nuestra autorización.</p>	<p><b>ET EÜ vastavusdeklaratsioon</b></p> <p>Allkirjutatu Husqvarna AB, 561 82 Huskvarna, Rootsi, kinnitab käesolevaga, et tehased väljulehit vastavad alpool nimetatud seadmed harmoneeritud EL-i suunistele, EL-i ohutusstandarditele ja tootele eriomastele standarditele. See vastavuskinnitus kaotab kehtivuse, kui seadet muudetakse ilma meie heakskiuduta.</p>
<p><b>PT Declaração de conformidade CE</b></p> <p>O abaixo assinado, Husqvarna AB, 561 82 Huskvarna, Suécia, certifica por este meio que, ao sair da nossa fábrica, as unidades indicadas acima estão em conformidade com as diretivas uniformizadas da UE, os padrões de segurança da UE e os padrões específicos do produto. Este certificado deixa de ser válido se as unidades forem modificadas sem a nossa aprovação.</p>	<p><b>LT EB atitikties deklaracija</b></p> <p>Husqvarna AB, 561 82 Huskvarna, Sweden, garantuoja, kad iš gamyklos siunčiami toliau nurodyti įrenginiai atitinka suderintus EB reikalavimus, EB saugos ir konkretaus gamtinio standartus. Pakeičius gaminius be mūsų patvirtinimo, nutraukiamas šio sertifikato galiojimas.</p>
<p><b>PL Deklaracja zgodności WE</b></p> <p>Niżej podpisany przedstawiciel firmy Husqvarna AB, 561 82 Huskvarna, Szwecja, niniejszym oświadcza, że podane poniżej wyroby opuszczonej fabrykę są zgodne ze zharmonizowanymi normami UE oraz z obowiązującymi w UE przepisami bezpieczeństwa i normami dotyczącymi danego produktu. Modyfikacja wyrobów bez naszej zgody powoduje unieważnienie niniejszego certyfikatu.</p>	<p><b>LV EK atbilstības deklarācija</b></p> <p>Uzņēmums Husqvarna AB, 561 82 Huskvarna, Zviedrija, ar parakstu apliecina, ka tālāk minētās vienības, pametot rūpniec, atbilst saskatotajām ES vadlīnijām, ES drošības standartiem un izstrādājuma specifiskajiem standartiem. Šis sertifikāts tiek anulēts, ja šīs vienības tiek modificētas bez mūsu apstiprinājuma.</p>

Produktbezeichnung: Description of the product: Désignation de produit : Productbenaming: Produktbeteckning: Produktbetegnelse: Tuotenimike: Nome del prodotto: Designación del producto: Designação do produto: Opis produktu: A termék megnevezése: Označení produktu: Označenie výrobku: Ονομασία προϊόντος: Ime izdelka: Naziv proizvoda: Denumire produs: Описание на продукта: Toote nimetus: Gaminio pavadinimas: Izstrādājuma nosaukums:	<b>Accu-Turbotrimmer</b> <b>Accu Turbotrimmer</b> <b>Coupe-bordures à batterie</b> <b>Accu-Turbotrimmer</b> <b>Accu-Turbotrimmer</b> <b>Accu-turbotrimmer</b> <b>Accu-Turbotrimmeri</b> <b>Turbotrimmer a batteria</b> <b>Recortabordes con accu</b> <b>Aparador de relva Accu-Turbotrimmer</b> <b>Podkaszarka akumulatorowa</b> <b>Akkumulátoros damilos fűszegélynyíró</b> <b>Akkumulátorový turbotrimmer</b> <b>Ακкумуляτορή turbo obrezovalnik</b> <b>Επαναφορτιζόμενο κοιρειατικό πετονιάς</b> <b>Akkumulatörni turbo obrezovalnik</b> <b>Baterijski turbo trimer za travu</b> <b>Turbotrimmer cu baterie</b> <b>Акумуляторен Турботриммер</b> <b>Akuga turbotrimmer</b> <b>Akkumulatoriinė turbo žoliapjovė</b> <b>Turbotrimmeris ar akumulatoru</b>	Schall-Leistungspiegel: Noise level: Niveau sonore : Geluidsniveau: Ljudnivå: Støjniveau: Äänitaso: Livello acustico: Nivel de ruido: Nivel de ruído: Poziom halasu: Zajszint: Hladina hluku: Hladiny hluku: Επίπεδο Θορύβου: Raven zvočne moči: Razina buke: Nivel de zgomot: Ниво на шум: Műratase: Triukšmo lygis: Trokšņa līmenis :	gemessen / garantiert measured / guaranteed mesuré / garanti gemeten / gegarandeerd uppmätt / garanterad målt / garanteret mitattu / taattu misurato / garantito medido / garantizado medido / garantido zmierzony / gwarantowany mért / garantált naměřená / zaručená namerané/zaručené μετρημένο / εγγυημένο izmerjena / zagotovljena mjerena / zajamčena măsurat / garantat измерено / гарантирано mőődetud / garanteeeritud išmatuotas / garantuojamas mērītais / garantētais
---	---	--	--

Produkttyp: Product type: Type de produit : Producttype: Produkttyp: Produkttype: Tuotetyyppi: Tipo di prodotto: Tipo del producto: Tipo de produto: Typ produktu:	Terméktípus: Typ produktu: Typ výrobku: Τύπος προϊόντος: Tip izdelka: Tip proizvoda: Tip produs: Тип на продукта: Toote tüüp: Gaminio tipas: Izstrādājuma tips:	Artikelnummer: Article number: Référence : Artikelnummer: Artikelnummer: Artikelnummer: Artikelnummer: Número artículo: Número de artículo: Número de referència:	Numer katalogowy: Cikkszám: Číslo materiálu: Číslo výrobku: Αριθμός προϊόντος: Številka artikla: Broj artikla: Cod articol: Артикулен номер: Artikli number: Gaminio numeris: Preces numurs:	<b>Art. 9824</b>	<b>86 dB (A) / 90 dB (A)</b>
<b>EasyCut Li-18/23</b>		<b>Art. 9824</b>		<b>2013</b>	
EU-Richtlinien: EC-Directives: Directives UE : EU-richtlijnen: EU-riktlinjer: EU-direktiver: EU-direktívtívt: Directive UE: Directivas de la UE: Diretivas UE: Dyrektywy UE: EU-irányelvek: Směrnice EU: Smernice EU: Οδηγίες ΕΕ: EU-direktive: Direktíve EU:	Directivele EU: ЕС-Директиви: EL-i direktívtívt: ES direktivos: ES direktívtas:	<b>2006/42/EG</b> <b>2011/65/EG</b> <b>2000/14/EG</b> <b>2014/30/EG</b>	<b>Ladegerät / Battery charger</b> <b>Art. 9825-00.630.00:</b> <b>2014/35/EG</b>	<b>2013</b>	<b>2013</b>

Harmonisierte EN-Normen / Harmonised EN:	<b>Batterie / Battery Art. 9839:</b> <b>EN 62133</b>	<b>Ladegerät / Battery charger</b> <b>Art. 9825-00.630.00:</b> <b>EN 60335-1</b> <b>EN 60335-2-29</b>	Ulm, den 10.01.2018 Ulm, 10.01.2018 Fait à Ulm, le 10.01.2018 Ulm, 10-01-2018 Ulm, 2018.01.10. Ulm, 10.01.2018 Ulmmissa, 10.01.2018 Ulm, 10.01.2018 Ulm, 10.01.2018 Ulm, 10.01.2018 Ulm, dnía 10.01.2018 Ulm, 10.01.2018 Ulm, 10.01.2018 Ulm, dnía 10.01.2018 Ulm, 10.01.2018 Ulm, 10.01.2018 Ulm, 10.01.2018 Ulm, dná 10.01.2018 Ulm, 10.01.2018 Ulm, 10.01.2018 Ulme, 10.01.2018	Der Bevollmächtigte Authorised representative Le mandataire De gevolmachtigde Auktoriserad representant Autoriseret repræsentant Valtuutettu edustaja Persona delegata La persona autorizada O representante Peinmociocnik Meghatalmazott Zpimocnocnénc Spimocnocný Ο εξουσιοδοτημένος Pooblaščenec Ovlaštena osoba Conducerea tehnică Упълномощен Voltatud esindaja Igaltoisias atstovas Pilnarotā persona
---	---	--	--	--

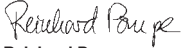
Hinterlegte Dokumentation: GARDENA Technische Dokumentation, M. Kugler 89079 Ulm Deposited Documentation: GARDENA Technical Documentation, M. Kugler 89079 Ulm Documentation déposée: Documentation technique GARDENA, M. Kugler 89079 Ulm	Konformitätsbewertungsverfahren: Nach 2000/14/ EG Art. 14 Anhang VI Conformity Assessment Procedure: according to 2000/14/EC Art.14 Annex VI Procédure d'évaluation de la conformité : Selon 2000/14/CE art. 14 Annexe VI	 <b>Reinhard Pompe</b> Vice President
--	---	--



**Deutschland / Germany**

**GARDENA**  
Manufacturing GmbH  
Central Service  
Hans-Lorenser-Straße 40  
D-89079 Ulm  
Produktfragen:  
(+49) 731 490-123  
Reparaturen:  
(+49) 731 490-290  
service@gardena.com

**Albania**

**COBALT** Sh.p.k.  
Rr. Siri Kodra  
1000 Tirana

**Argentina**

Husqvarna Argentina S.A.  
Av. del Libertador 5954 –  
Piso 11 – Torre B  
(C1428ARP) Buenos Aires  
Phone: (+54) 11 5194 5000  
info.gardena@  
ar.husqvarna.com

**Armenia**

Garden Land Ltd.  
61 Tigran Mets  
0005 Yerevan

**Australia**

Husqvarna Australia Pty. Ltd.  
Locked Bag 5  
Central Coast BC  
NSW 2252  
Phone: (+61) (0) 2 4352 7400  
customer.service@  
husqvarna.com.au

**Austria / Österreich**

Husqvarna Austria GmbH  
Industriezeile 36  
4010 Linz  
Tel.: (+43) 732 77 01 01-485  
service.gardena@  
husqvarmagroup.com

**Azerbaijan**

Firm Progress  
a. Aliyev Str. 26A  
1052 Baku

**Belgium**

Husqvarna België nv/sa  
Gardena Division  
Rue Egide Van Opheim 111  
1180 Uccle / Ukkel  
Tel.: (+32) 2 720 92 12  
info@gardena.be

**Bosnia / Herzegovina**

**SILK TRADE** d.o.o.  
Industrijska zona Bukva bb  
74260 Tešanj

**Brazil**

Husqvarna do Brasil Ltda  
Av. Francisco Matarazzo,  
1400 – 19º andar  
São Paulo – SP  
CEP: 05001-903  
Tel: 0800-112252  
marketing.br.husqvarna@  
husqvarna.com.br

**Bulgaria**

**AGROLAND** България АД  
бул. 8 Декември, №13  
Офис 5  
1700 Студентски град  
София  
Тел.: (+359) 24666910  
info@agroland.eu

**Canada**

**GARDENA** Canada Ltd.  
100 Summerlea Road  
Brampton, Ontario L6T 4X3  
Phone: (+1) 905 792 93 30  
info@gardena.canada.com

**Chile**

Maquinarias Agroforestales  
Ltda. (Maga Ltda.)  
Santiago, Chile  
Avda. Chesterton  
# 8355 comuna Las Condes  
Phone: (+56) 2 202 4417  
Dalton@maga.cl  
Zipcode: 7560330

**China**

Husqvarna (Shanghai)  
Management Co., Ltd.  
富世华 (上海) 管理有限公司  
3F, Benq Square B,  
No207, Song Hong Rd.,  
Chang Ning District,  
Shanghai, PRC. 200335  
上海市长宁区沁虹路207号明  
基广场B座3楼, 邮编: 200335

**Colombia**

Husqvarna Colombia S.A.  
Calle 18 No. 68 D-31, zona  
Industrial de Montevideo  
Bogotá, Cundinamarca  
Tel. 571 2922700 ext. 105  
jairo.salazar@  
husqvarna.com.co

**Costa Rica**

Compania Exim  
Euroiberamericana S.A.  
Los Colegios, Moravia,  
200 metros al Sur del Colegio  
Saint Francis – San José  
Phone: (+506) 297 68 83  
exim\_euro@racsca.co.cr

**Croatia**

Husqvarna Austria GmbH  
Industriezeile 36  
4010 Linz  
Tel.: (+43) 732 77 01 01-485  
service.gardena@  
husqvarmagroup.com

**Cyprus**

Med Marketing  
17 Digeni Akritia Ave  
P.O. Box 27017  
1641 Nicosia

**Czech Republic**

Husqvarna Česko s.r.o.  
Türkova 2319/5b  
149 00 Praha 4 – Chodov  
Bezplatná infolinika:  
800 100 425  
servis@cz.husqvarna.com

**Denmark**

**GARDENA DANMARK**  
Lejrvvej 19, st.  
3500 Værløse  
Tlf.: (+45) 70264770  
husqvarna@husqvarna.dk  
www.gardena.com/dk

**Dominican Republic**

**BOSQUESA, S.R.L.**  
Carretera Santiago Licey  
Km. 5 ½  
Esquina Copal II.  
Santiago  
Dominican Republic  
Phone: (+809) 736-0333  
joserbosquesa@claro.net.do

**Ecuador**

Husqvarna Ecuador S.A.  
Arupos E1-181 y 10 de  
Agosto Quito, Pichincha  
Tel. (+593) 22800739  
francisco.jacom@  
husqvarna.com.ec

**Estonia**

Husqvarna Eesti OÜ  
Valdeku 132  
EE-11216 Tallinn  
info@gardena.ee

**Finland**

Oy Husqvarna Ab  
Gardena Division  
Lauttarhankatu 8 B / PL 3  
00581 HELSINKI  
www.gardena.fi

**France**

Husqvarna France  
9/11 Allée des pierres mayettes  
92635 Gennevilliers Cedex  
France  
http://www.gardena.com/fr  
N° AZUR: 0 810 00 78 23  
(Prix d'un appel local)

**Georgia**

Transporter LLC  
8/57 Bellashvili street  
0159 Tbilisi, Georgia  
Phone: (+995) 322 14 71 71

**Great Britain**

Husqvarna UK Ltd  
Preston Road  
Aycliffe Industrial Park  
Newton Aycliffe  
County Durham  
DL5 6UP  
info.gardena@  
husqvarna.co.uk

**Greece**

Π.ΠΑΠΑΔΟΠΟΥΛΟΣ ΑΕΒΕ  
Λεωφ. Αθηνών 92  
Αθήνα  
T.K.104 42  
Ελλάδα  
Τηλ. (+30) 210 51 93 100  
info@papaopoulos.com.gr

**Hungary**

Husqvarna Magyarorszáig Kft.  
Ezred u. 1-3  
1044 Budapest  
Telefon: (+36) 1 251-4161  
vevozszolgalat.husqvarna@  
husqvarna.hu

**Iceland**

Ö. Johnson & Kaaber  
Tunguhalsi 1  
110 Reykjavik  
ooj@ojk.is

**Ireland**

Husqvarna UK Ltd  
Preston Road  
Aycliffe Industrial Park  
Newton Aycliffe  
County Durham  
DL5 6UP  
info.gardena@  
husqvarna.co.uk

**Italy**

Husqvarna Italia S.p.A.  
Via Santa Vecchia 15  
23868 VALMADRERA (LC)  
Phone: (+39) 0341.203.111  
assistenza.italia@  
it.husqvarna.com

**Japan**

KAKUICHI Co. Ltd.  
Sumitomo Realty &  
Development Kojimachi  
BLDG., 8F  
5-1 Nibannco  
Chiyoda-ku  
Tokyo 102-0084  
Phone: (+81) 33 264 4721  
m\_ishihara@kaku-ichi.co.jp

**Kazakhstan**

LAMED LTD.  
155/1, Tazhibayevy Str.  
050060 Almaty  
IP Schmidt  
Abayavenue 3B  
110 005 Kostanay

**Korea**

Kyung Jin Trading Co.,LTD.  
107-4, SunDuk Bld.,  
YangJae-dong,  
Seochu-gu,  
Seoul, (zipcode: 137-891)  
Phone: (+82) (0)2 574-6300

**Kyrgyzstan**

Alye Maki  
av. Moladaya Guardir J 3  
720014  
Bishkek

**Latvia**

Husqvarna Latvija SIA  
Ulbrokas 19A  
LV-1021 Riga  
info@gardena.lv

**Lithuania**

UAB Husqvarna Lietuva  
Aiteities pl. 77C  
LT-52104 Kaunas  
info@gardena.lt

**Luxembourg**

Magasins Jules Neuberg  
39, rue Jacques Stas  
Luxembourg-Gasperich 2549  
Case Postale No. 12  
Luxembourg 2010  
Phone: (+352) 40 14 01  
api@neuberg.lu

**Mexico**

**AFOSA**  
Av. Lopez Mateos Sur # 5019  
Col. La Calma 45070  
Zapopan, Jalisco  
Mexico  
Phone: (+52) 33 3818-3434  
icornejo@afoosa.com.mx

**Moldova**

Convel S.R.L.  
290A Muncestii Str.  
2002 Chisinau

**Netherlands**

Husqvarna Nederland B.V.  
**GARDENA** Division  
Postbus 50131  
1305 AC ALMERE  
Phone: (+31) 36 521 00 10  
info@gardena.nl

**Neth. Antilles**

Jonka Enterprises N.V.  
Sta. Rosa Weg 196  
P.O. Box 8200  
Curaçao  
Phone: (+599) 9 767 66 55  
pgm@jonka.com

**New Zealand**

Husqvarna New Zealand Ltd.  
PO Box 76-437  
Manukau City 2241  
Phone: (+64) (0) 9 9202410  
support.nz@husqvarna.co.nz

**Norway**

Husqvarna Norge AS  
Gardena Division  
Trøskerveien 36  
1708 Sarpsborg  
info@gardena.no

**Peru**

Husqvarna Perú S.A.  
Jr. Ramón Cárcamo 710  
Lima 1  
Tel: (+51) 1 3320400 ext.416  
juan\_remuzgo@  
husqvarna.com

**Poland**

Husqvarna  
Poland Spółka z o.o.  
ul. Wycsockiego 15 b  
03-371 Warszawa  
Phone: (+48) 22 330 96 00  
gardena@husqvarna.pl

**Portugal**

Husqvarna Portugal, SA  
Lagoa - Albarraque  
2635 - 595 Rio de Mouro  
Tel.: (+351) 21 922 85 30  
Fax: (+351) 21 922 85 36  
info@gardena.pt

**Romania**

Madex International Srl  
Soseaua Odaii 117-123,  
RO 013603 Bucuresti, S 1  
Phone: (+40) 21 352.76.03  
madex@ines.ro

**Russia / Россия**

ООО „Хускварна“  
141400, Московская обл.,  
г. Химки,  
улица Ленинградская,  
владение 39, стр.6  
Бизнес Центр  
„Химки Бизнес Парк“,  
помещение 0502\_04  
http://www.gardena.ru

**Serbia**

Domel d.o.o.  
Autoput za Novi Sad bb  
112073 Belgrade  
Phone: (+381) 1 18 68 88 12  
miroslav.jejina@domel.rs

**Singapore**

Hy-Ray PRIVATE LIMITED  
40 Jalan Pemimpin  
#02-08 Tat Ann Building  
Singapore 577185  
Phone: (+65) 6253 2277  
shying@hyray.com.sg

**Slovak Republic**

Husqvarna Česko s.r.o.  
Türkova 2319/5b  
149 00 Praha 4 – Chodov  
Bezplatná infolinika:  
800 154 044  
servis@sk.husqvarna.com

**Slovenia**

Husqvarna Austria GmbH  
Industriezeile 36  
4010 Linz  
Tel.: (+43) 732 77 01 01-485  
service.gardena@  
husqvarmagroup.com

**South Africa**

Husqvarna  
South Africa (Pty) Ltd  
Postnet Suite 250  
Cascades X6,  
Pretoria, 3202  
South Africa  
Phone: (+27) 33 846 9700  
info@gardena.co.za

**Spain**

Husqvarna España S.A.  
Calle de Rivas nº 10  
28052 Madrid  
Phone: (+34) 91 708 05 00  
atencioncliente@gardena.es

**Suriname**

Agrofix n.v.  
Verlengde Hogestraat #22  
Phone: (+597) 472426  
agrofix@sr.net  
Pobox: 2006  
Paramaribo  
Suriname – South America

**Sweden**

Husqvarna AB  
Gardena Division  
S-561 82 Huskvarna  
gardenaorder@husqvarna.se

**Switzerland / Schweiz**

Husqvarna Schweiz AG  
Consumer Products  
Industriestrasse 10  
5506 Mägenwil  
Phone: (+41) (0) 62 887 37 90  
info@gardena.ch

**Turkey**

Dost Bahçe Diş Ticaret  
Müessesihli A.Ş.  
Yunus Mah. Adı Sok. No:3  
İc Kaplı No: 1 Kartal  
34873 İstanbul  
Phone: (+90) 216 38 93 939  
info@dstbahce.com.tr

**Ukraine / Україна**

ТОВ „Хускварна Україна“  
вул. Васильківська, 34,  
офіс 204-4  
03022, м. Київ  
Тел. (+38) 044 498 39 02  
info@gardena.ua

**Uruguay**

FELI SA  
Entre Rios 1083 CP 11800  
Montevideo – Uruguay  
Phone: (+598) 22 03 18 44  
info@felisa.com.uy

**Venezuela**

Corporación Casa y Jardín C.A.  
Av. Caroni, Edif. Trezmen, P.B.  
Colinas de Bello Monte.  
1050 Caracas.  
Tlf: (+58) 212 992 33 22  
info@casayjardin.net.ve

9824-20.960.06/0118  
© GARDENA  
Manufacturing GmbH  
D-89070 Ulm  
http://www.gardena.com