

PowerMax Li-18/32 Art. 5039

DE Betriebsanleitung

Akku-Rasenmäher

EN Operator's manual

Battery Lawnmower

FR Mode d'emploi

Tondeuse sur batterie

NL Gebruiksaanwijzing

Accu-grasmaaier

SV Bruksanvisning

Accu-gräsklippare

DA Brugsanvisning

Accu-plæneklipper

FI Käyttöohje

Akkukäyttöinen ruohonleikkuri

NO Bruksanvisning

Batteridrevet gressklipper

IT Istruzioni per l'uso

Rasaerba a batteria

ES Instrucciones de empleo

Cortacésped de batería recargable

PT Manual de instruções

Máquina de cortar relva a bateria

PL Instrukcja obsługi

Akumulatorowe kosiarki do trawy

HU Használati utasítás

Akkumulátoros fűnyíró

CS Návod k obsluze

Akumulátorová sekačka na trávnik

SK Návod na obsluhu

Akumulátorová kosačka

EL Οδηγίες χρήσης

Χλοκοπτικό μπαταρίας

RU Инструкция по эксплуатации

Аккумуляторная газонокосилка

SL Navodilo za uporabo

Akumulatorska kosilnica

HR Upute za uporabu

Baterijska kosilica za travu

SR/ Uputstvo za rad

BS Baterijska kosilica za travu

UK Інструкція з експлуатації

Акумуляторна газонокосарка

RO Instrucțiuni de utilizare

Mașină de tuns iarbă

TR Kullanma Kılavuzu

Akülü çim biçme makinesi

BG Инструкция за експлоатация

Аккумуляторна косачка

SQ Manual përdorimi

Korrëse bari me bateri

ET Kasutusjuhend

Akuga muruniiduk

LT Eksploatavimo instrukcija

Akumuliatorinė vejapjovė

LV Lietošanas instrukcija

Ar akumulatoru darbināms zāles pļāvējs

GARDENA batteridrevet gressklipper

PowerMax Li-18/32

1. SIKKERHET	81
2. MONTASJE	83
3. BETJENING	84
4. VEDLIKEHOLD	87
5. LAGRING	88
6. OPPRETNING AV FEIL	88
7. TEKNISKE DATA	90
8. TILBEHØR	91
9. SERVICE/GARANTI	91

Oversettelse av de originale instruksjonene.



Dette produktet kan brukes av barn fra og med 8 år og personer med reduserte fysiske, sensoriske eller mentale evner, såfremt de er under tilsyn eller er blitt undervist om sikker bruk av produktet og forstår farene som resul-

terer av dette. Barn skal ikke leke med produktet. Rengjøring og brukervedlikehold skal ikke utføres av barn uten tilsyn. Vi anbefaler bruk av produktet først for ungdommer fra og med 16 år.

Riktig anvendelse:

GARDENA gressklipper er beregnet for klipping av plener i private hager og småhager.

Produktet er ikke egnet til drift over lang tid.

FARE! Personskader! Ikke bruk produktet til kutting av busker hekker, ugress og stauder, til skjæring av klatreplanter eller gress på tak eller på balkongen, til å kutte opp grenser og smågrener, samt til utjevning av uregelmessigheter på bakken. Ikke bruk produktet i heng med en skråning på mer enn 20°.

1. SIKKERHET

VIKTIG!

Les nøye gjennom bruksanvisningen og oppbevar denne til senere bruk.

Symboler på produktet:



Les bruksanvisningen.



Hold avstand.



Forsiktig – skarp skjærekniv – skjærekniven beveger seg etter stopp.



Trekk i sperreinnetning før vedlikeholdsarbeider.



Sikre arbeidsområdet før arbeidene påbegynnes. Vær oppmerksom på skjulte kabler.



Brannfare! Fare for kortslutning! Ikke koble kontaktene til batteriet til metalleder.



Ta av batteriet før rengjøring eller vedlikehold.



Beskytt produktet mot fuktighet på grunn av regn og mot annen fuktighet.

Generelle sikkerhetsanvisninger

Elektrisk sikkerhet



FARE! Strømstøt!

Fare for personskade på grunn av strømstøt.

→ Produktet må forsynes med strøm via en FI-bryter (RCD) med en nominell utløsningsstrøm på maks. 30 mA.

Opplæring

- Les bruksanvisningen nøye gjennom. Gjør deg kjent med deler som kan innstilles og riktig bruk av maskinen.
- La aldri barn eller andre personer som ikke kjenner bruksanvisningen, bruke gressklipperen. Lokale bestemmelser kan bestemme minstealderen på brukeren.
- Klipp aldri gresset mens det befinner seg personer, spesielt barn, eller dyr i nærheten.
- Husk på at maskinføreren eller brukeren er ansvarlig for ulykker med andre personer eller eiendom.

Forberedende tiltak

- Ved drift av maskinen skal det alltid brukes fast skotøy og lange bukser. Ikke bruk maskinen barfoot eller i lette

sandaler. Unngå å bruke løstsittende klær eller klær med hengende snører eller belter.

- b) Kontroller terrenget der maskinen skal brukes og fjern alle gjenstander som kan gripes og slynges bort av maskinen.
- c) Før bruk skal det alltid kontrolleres visuelt om skjærekniven, festebolten og hele skjæreenheten er slitt ned eller skadet. Slitte eller skadede skjærekniver og festebolter skal kun skiftes ut settvis for å unngå en ubalanse. Nedslitte eller skadede informasjonsskilt må erstattes.
- d) Før bruk skal alltid tilkoblingsledningen og skjøteledningen undersøkes for tegn på skade eller slitasje. Hvis ledningen skades i bruk, må den umiddelbart separeres fra forsyningsnettet.
IKKE BERØR LEDNINGEN FØR DEN ER SEPARERT. Ikke bruk maskinen hvis ledningen er slitt eller skadet.

Håndtering

- a) Klipp gresset kun med dagslys eller ved god kunstig belysning.
- b) Hvis det er mulig, skal bruk av apparatet ved vått gress unngås.
- c) Sørg alltid for et godt fotfeste ved heng.
- d) Før maskinen kun i trinn tempo.
- e) Klipp på tvers av heng, aldri opp- eller nedover.
- f) Vær spesielt forsiktig hvis du endrer kjøretretningen i skråningen.
- g) Klipp aldri på for bratte heng.
- h) Vær spesielt forsiktig hvis du vender gressklipperen eller trekker den mot deg.
- i) Stopp skjærekniven(e) mot når gressklipperen må vippes opp til transport over andre flater enn gress og når gressklipperen flyttes fra og til plenen som skal klippes.
- j) Bruk aldri gressklipperen med skadede sikkerhetsinnretninger eller vernegitte eller uten påmonterte verneinnretninger, f.eks. støtplater og/eller gressoppsamlerrinnretninger.
- k) Start eller betjen startbryteren med forsiktighet; etter produsentens anvisninger. Pass på å ha tilstrekkelig avstand mellom føttene og skjærekniven(e).
- l) Ved start eller start av motoren skal gressklipperen ikke vippes, med mindre gressklipperen skal løftes ved forløpet. I dette tilfellet vipper du den kun så langt det er absolutt nødvendig, og løfter den kun opp fra den siden som vender bort fra brukeren.
- m) Ikke start motoren når du står foran utkastkanalen.
- n) Før aldri hender eller føtter på eller under roterende deler. Hold deg alltid på avstand fra utkaståpningen.
- o) Løft eller bær aldri en gressklipper med motoren i gang.
- p) Slå av motoren og trekk ut startnøkkelen. Forsikre deg om at alle bevegelige deler har kommet til fullstendig stillstand:
 - alltid når du forlater gressklipperen;
 - før du løsner blokkeringene eller utbedrer forstoppelser i utkastkanalen;
 - før du kontrollerer eller rengjør gressklipperen eller før du utfører arbeid på denne;

– ved sammenstøt med et fremmedlegeme. Søk etter skader på gressklipperen og utfør nødvendige reparasjoner før du starter på nytt og arbeider med gressklipperen.

Hvis gressklipperen begynner å vibrere uvanlig sterkt, er det nødvendig med en umiddelbar kontroll:

- se etter skader;
- gjennomfør nødvendige reparasjoner av skadede deler;
- sørg for at alle muttere, bolter og skruer er godt tiltrukket.

Vedlikehold og lagring

- a) Sørg for at alle muttere, bolter og skruer er godt tiltrukket og at apparatet er i sikker arbeidstilstand.
- b) Kontroller regelmessig gressfanginnetningen for slitasje eller tap av funksjon.
- c) Erstatt av sikkerhetsmessige grunner nedslitte eller skadede deler.
- d) Pass på at bevegelsen til en av skjæreknivene kan føre til rotasjon av de andre skjæreknivene på maskiner med flere skjærekniver.
- e) Pass på ved innstilling av maskinen at ingen fingre klemmes inn mellom bevegelige skjærekniver og faststående deler på maskinen.
- f) La motoren kjøles ned før du stopper maskinen.
- g) Ved vedlikehold av skjæreknivene vær oppmerksom på at skjæreknivene kan bevege seg selv når spenningskilden er utkoblet.
- h) Bruk utelukkende originale reservedeler og tilbehør.

Ekstra sikkerhetsanvisninger

Sikker håndtering av batterier



FARE! Brannfare!

Batteriet som skal lades må under ladeprosessen ligge på en ikke brennbar, varmebestandig og ikke ledende overflate.

Hold etsende, brennbare og lettantennelige gjenstander unna laderen og batteriet.

Laderen og batteriet må ikke dekkes til under ladeprosessen.

Ved røykdannelse eller brann separer laderen umiddelbart fra strømforsyningen.

Bruk kun den originale GARDENA-laderen til å lade batteriet. Bruk av andre ladeapparater kan føre til skader på batteriet som ikke kan repareres, samt forårsake brann.

I tilfelle brann: Slukk flammene med oksygenreducerende slukkematerialer.



FARE! Eksplosjonsfare!

Beskytt batteriet mot varme og ild. Ikke legg batteriene på varmeelementer, og ikke utsett dem for direkte sollys over lengre tid.

Ikke utfør drift i eksplosive atmosfærer, f. eks. i nærheten av antennelige væsker, gasser eller støvansamlinger. Ved bruk av batterier kan det oppstå

gnistdannelse, og dette kan få støv eller damp til å antennes.

Kontroller utskiftningsbatteriet før hver bruk. Gjennomfør en visuell kontroll av batteriet før hver bruk. Et ikke-fungerende batteri må bortskaffes på forskriftsmessig måte. Det skal ikke sendes med post. Mer informasjon får du fra den lokale avfallsbedriften.

Ikke bruk batteriet som strømkilde for andre produkter. Det er fare for personskade! Bruk batteriet kun til foresatte GARDENA-produkter.

Batteriet skal utelukkende lades opp i omgivelsestemperaturer på 0 °C til 40 °C. La batteriet avkjøles etter lengre tids bruk.

Kontroller ladekabelen regelmessig for tegn på skader og aldri (sprøhet). Bruk kabelen kun i lytefri tilstand.

Batteriet skal ikke under noen omstendighet lagres ved temperaturer over 45 °C eller i direkte sollys. Ideelt skal batteriet oppbevares ved temperaturer under 25 °C for å holde selvutladningen lav.

Ikke utsett batteriet for regn eller fuktighet. Når vann trenger seg inn i et batteri, øker strømstørisikoen.

Hold batteriet rent, fremfor alt lufteåpningen.

Når apparatet ikke brukes over lengre tid (vinter), lad batteriet helt opp for å unngå en dyputlading.

Ikke oppbevar batteriet i et produkt. Dette for å unngå misbruk og ulykker.

Ikke oppbevar batteriet i rom der det forekommer elektrostatisk utlading.

Elektrisk sikkerhet



FARE! Hjertestopp!

Dette produktet oppretter et elektromagnetisk felt under drift. Dette feltet kan under visse betingelser påvirke funksjonen til aktive eller passive medisinske implantater. For å utelukke fare ved situasjoner som kan føre til alvorlige eller dødelige personskader, skal personer med et medisinsk implantat rådføre seg med lege og produsenten av implantatet før bruk av dette produktet.

Bruk batteriproduktet kun mellom –10 og 40 °C.

Ikke bruk produktet under fuktige forhold.

Personlig sikkerhet



FARE! Fare for kvelning!

Mindre deler kan lett svelges. Ved polyposer er det fare for kvelning for småbarn. Hold småbarn på avstand under monteringen.

Ikke bruk startspakene avekslende.

Ikke demonter produktet mer enn til den tilstanden det hadde ved levering.

Bruk hansker, sklifaste sko og beskyttelsesbriller.

Start gressklipperen kun med håndtak som er montert stående.

Unngå en overbelastning av gressklipperen.

Ikke arbeid med produktet når du er trøtt eller syk eller under påvirkning av alkohol, narkotika eller legemidler.

2. MONTASJE



FARE! Personskader!

Fare for kuttskader hvis gressklipperen starter utilsiktet.

→ Vent til kniven har stanset, fjern sikkerhetsnøkkelen og ta på deg hansker før du monterer gressklipperen.

Montere nedre håndtak:

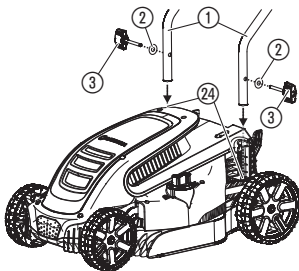

1. Skyv de nedre håndtakene ① inn i håndtaksfestene ②4. Sørg for at håndtakene ① er satt helt inn og at hullene i håndtakene vender mot hullene i håndtaksfestene.
2. Sett underlagsskiven ② på vingeskruen ③.
3. Stikk vingeskruen ③ inn i gjengeboringen på gressklipperen.
4. Trekk vingeskruen ③ godt til.

Montere øvre håndtak:

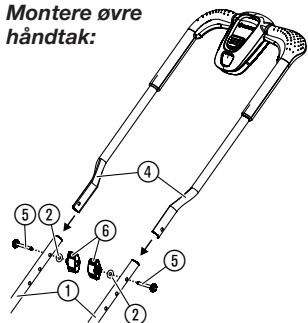

1. Sett det øvre håndtaket ④ på det nedre håndtaket ①.
Sørg for at håndtakene er satt helt inn og at hullene i håndtakene er riktig justert.
2. Trykk skruene ⑤ gjennom hullene.
3. Sett underlagsskivene ② og vingemutrene ⑥ på skruene ⑤.
4. Trekk vingemutrene ⑥ godt til.

Fest kabel på bjelken:

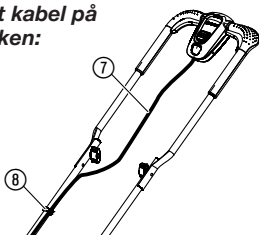

- Fest kabelen ⑦ med klemmer ⑧ på bjelken.
Påse at kabelen ikke er klemt mellom øvre og nedre håndtak.

Montere gressoppsamler:

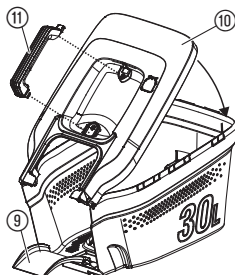

1. Sett dekslet ⑩ på gressoppsamleren.
Forsikre deg om at dekselet er innrettet på gressoppsamleren.
2. Trykk dekselet ⑩ på gressoppsamleren inntil du hører at forbindelsene hektes på plass.
Forsikre deg om at alle forbindelser er heftet på plass.
3. Trykk håndtaket ⑪ på gressoppsamleren inntil du hører at det smetter på plass.
4. Trykk utkastsjakten ⑨ ovenfra inn i gressoppsamleren og trekk utkastsjakten ⑨ forover til du hører at den smetter på plass.

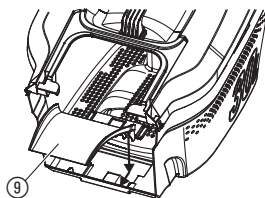

3. BETJENING



FARE! Personskader!

Fare for kuttskader hvis gressklipperen starter utilsiktet.

- Vent til kniven har stanset, fjern sikkerhetsnøkkelen og ta på deg hansker før du stiller inn eller transporterer gressklipperen.

Lade batteriet:

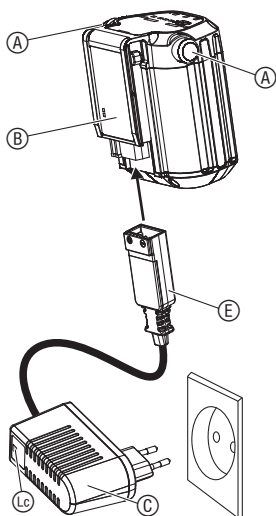
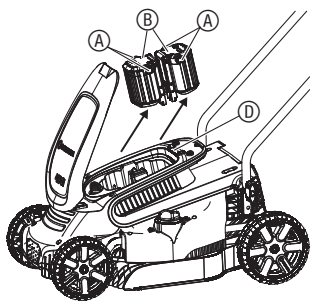

Batteriladevisning:

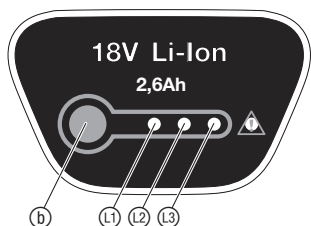

Starte gressklipperen:



OBS!

Overspenning skader batteriet og laderen.

→ Se til at du bruker riktig nettspenning.

For den batteridrevne GARDENA gressklipper art. 5039-55 er batteriet ikke inkludert i leveringsomfanget.

Før første gangs bruk må batteriet lades fullstendig.

Litiumionbatteriet kan lades i enhver ladetilstand, og ladeforløpet kan når som helst avbrytes uten at det skader batteriet (ingen minneeffekt).

1. Trykk begge opplåsingstastene (A) og ta ut batteriet (B) fra batterioptaket (D).
2. Koble batteriladeren (C) til et strømuttak.
3. Koble batteriladekabelen (E) til batteriet (B).

Når ladelampen (L₃) på laderen blinker grønt, blir batteriet ladet.

Når ladelampevisningen (L₃) på laderen lyser grønt, er batteriet fulladet (Ladevarighet se 7. TEKNISKE DATA).

4. Kontroller ladetilstanden i regelmessige intervaller ved lading.
5. Når batteriet (B) er fulladet, koble batteriet (B) fra laderen (C).
6. Koble laderen (C) fra stikkkontakten.

Batteriladevisning ved lading:

Ladet 100 %	(L ₁), (L ₂) og (L ₃) lyser (i 60 sek.)
Ladet 66 – 99 %	(L ₁) og (L ₂) lyser, (L ₃) blinker
Ladet 33 – 65 %	(L ₁) lyser, (L ₂) blinker
Ladet 0 – 32 %	(L ₁) blinker

Batteriladevisning ved drift:

→ Trykk på tasten (b) på batteriet.

Ladet 66 – 99 %	(L ₁), (L ₂) og (L ₃) lyser
Ladet 33 – 65 %	(L ₁) og (L ₂) lyser
Ladet 10 – 32 %	(L ₁) lyser
Ladet 0 – 10 %	(L ₁) blinker



FARE! Personskader!

Det er fare for personskader hvis gressklipperen ikke stopper når startspaken slippes.

→ Ikke overstyr sikkerhetsinnretningene eller bryteren. Fest for eksempel ikke startspaken på håndtaket.

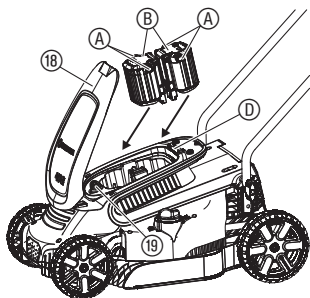

Starte:

Produktet er utstyrt med en tohånds sikkerhetsinnretning (Startspak og sikkerhetssperre), som forhindrer en utilsiktet innkobling av produktet.

Det er to startspaker (17). En av de to må brukes til å starte.

1. Åpne dekselet (18).
2. Sett batteriene (B) inn i batteriopptaket (D) til du hører at de smetter på plass.
3. Sett sikkerhetsnøkkelen (19) inn i klipperen, vri til stillingen **1**.
4. Trykk sikkerhetssperren (16) med én hånd og trekk startspaken (17) med den andre hånden.
Gressklipperen starter.
5. Slipp sikkerhetssperren (16).

Stoppe:

1. Slipp startspaken (17).
Gressklipperen stopper.
2. Vri sikkerhetsnøkkelen (19) til stillingen **0** og ta den ut.

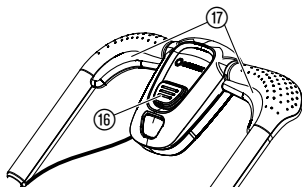

Stille inn klippehøyden:

Klippehøyden kan stilles inn i området 20 – 60 mm i 12 trinn.

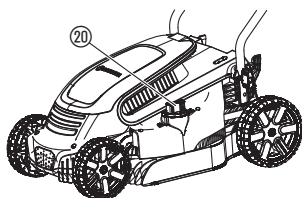

1. Trykk og vri på innstillingshjulet (20) i urviserens retning for å redusere snitthøyden.
2. Trykk og vri på innstillingshjulet (20) mot urviserens retning for å øke snitthøyden.

Bruke gressklipper med gressoppsamler:

FARE! Personskader!



Fare for kuttskader hvis kniven roterer eller gressklipperen starter utilsiktet.

- Vent til kniven har stanset, fjern sikkerhetsnøkkelen og trekk på hansker før du åpner verneakselet.
- Ikke grip inn i utkaståpningen med hendene.

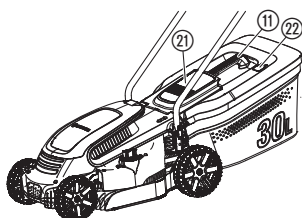

1. Løft verneakselet (21).
2. Sett gressoppsamleren på håndtaket (11) inn i gressklipperen.
Forsikre deg om at gressoppsamleren sitter godt fast.
3. Start gressklipperen.

Nivåvisningen (22) åpnes under klipping. Når den lukkes under klipping, er gressoppsamleren full.

4. Stopp klipperen.
5. Løft verneakselet (21).
6. Ta ut gressoppsamleren etter håndtaket (11).
7. Tøm gressoppsamleren.

Tips for bruk av klipperen:

Hvis det befinner seg gressrester i utkaståpningen, trekk klipperen ca. 1 m tilbake, slik at gressrestene kan falle ut nedover.

For å opprettholde en velpleid gressplen anbefaler vi å regelmessig klippe plenen, én gang i uka, hvis det er mulig. Plenen blir tettere når den klippes regelmessig.

Klipp etter lengre klippepauser (ferieplen) først med den største klippehøyden i én retning og deretter i ønsket klippehøyde på tvers av dette.

Klipp plenen etter mulighet kun i tørr tilstand. Når gresset er fuktig, får du et uregelmessig klippemønster.

4. VEDLIKEHOLD



FARE! Personskader!

Fare for kuttskader hvis gressklipperen starter utilsiktet.

→ Vent til kniven har stanset, fjern sikkerhetsnøkkelen og ta på deg hansker før du vedlikeholder gressklipperen.

Rengjøre av klipperen:



FARE! Personskader!

Fare for personskader og risiko for skader på gressklipperen.

- Gressklipperen må ikke rengjøres med vann eller vannstråle (spesielt ikke med høytrykk).
- Ikke bruk kjemikalier, inkl. bensin eller løsningsmidler, til rengjøring. Enkelte av dem kan ødelegge viktige plastdelene.

Lufteslissen må alltid være ren.

Rengjøre undersiden av klipperen:

Undersiden er enklest å rengjøre direkte etter klippingen.

1. Legg gressklipperen forsiktig på siden.
2. Rengjør undersiden, kniven og utkaståpningen  med en børste (ikke bruk noen skarpe gjenstander).

Rengjør oversiden på klipperen og gressoppsamleren:

1. Rengjør oversiden med en fuktig klut.
2. Rengjør luftslissen og gressoppsamleren med en myk børste (ikke bruk noen skarpe gjenstander).

Se til at overflaten og kontaktene til batteriet og batteriladeren alltid er rene og tørre før du kobler til batteriladeren.

Ikke bruk flytende vann.

→ Rengjør kontaktene og plastdelene med en myk, tørr klut.

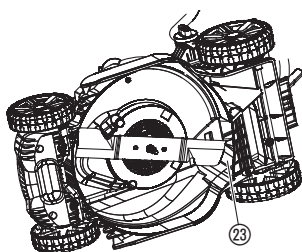

Rengjøre batteri og batterilader:

5. LAGRING

Ta ut av drift:

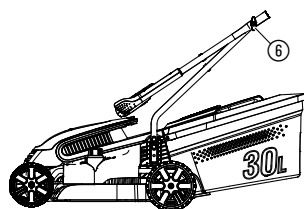

Bortfrakting:

(i henhold til RL2012/19/EU)



Avfallshåndtering av batteriet:



Li-ion

Produktet må oppbevares utilgjengelig for barn.

1. Vri sikkerhetsnøkkelen til stillingen **0**, og ta den ut.
2. Ta ut batteriet.
3. Lad batteriet.
4. Rengjør gressklipperen, batteriet og laderen (se 4. VEDLIKEHOLD).
5. For plassbesparende oppbevaring løsner du vingemutrene **6** inntil håndtaket lett kan slås sammen.
Påse at kabelen ikke er klemt mellom øvre og nedre håndtak.
6. Oppbevar gressklipperen, batteriet og batteriladeren på et tørt, lukket og frostsikkert sted.

Produktet skal ikke kastes sammen med vanlig husholdningsavfall. Det må kastes i henhold til de gjeldende lokale miljøforskriftene.

VIKTIG!

Kast produktet via eller ved den lokale resirkuleringsinnsamlingsstasjonen.

GARDENA-batteriet inneholder litiumionelementer, som ved utløpet av levetiden skal kastes separat fra det normale husholdningsavfallet.

VIKTIG!

Kast batteriene via eller ved den lokale resirkuleringsinnsamlingsstasjonen.

1. Lad litiumionelementene fullstendig ut (henvend deg til GARDENA service).
2. Sikre litiumionelementkontakter mot kortslutning.
3. Kast litiumionelementene på fagmessig riktig måte.

6. OPPRETNING AV FEIL



FARE! Personskader!

Fare for kuttskader hvis gressklipperen starter utilsiktet.

→ Vent til kniven har stanset, fjern sikkerhetsnøkkelen og ta på deg hansker før du utbedrer feil på gressklipperen.

Skifte ut kniven:



FARE! Personskader!

Fare for kuttskader hvis kniven roterer med skader, bøyninger, med ubalanse eller påslåtte kuttekanter.

→ Ikke bruk gressklipperen med skadd eller bøyd kniv, kniv med ubalanse eller med skadde kuttekanter.





→ Ikke etterslip kniven.

GARDENA reservedeler er tilgjengelige fra din GARDENA-forhandler eller fra GARDENA Service.

Bruk kun en original GARDENA kniv:

- **GARDENA reservekniv art. 4100.**

→ Få kniven skiftet av GARDENA Service eller av en autorisert GARDENA avtaleforhandler.

Problem	Mulig årsak	Avhjelp
Gressklipperen starter ikke	Batteriet er ikke satt helt inn i batteriholderen.	→ Sett batteriet helt inn i batteriholderen til det klikker på plass.
	En LED er slukket.	→ Trykk på på/av-tasten.
	Sikkerhetsnøkkelen er ikke satt på stillingen 1 .	→ Vri sikkerhetsnøkkelen til stillingen 1 .
	Kniven er blokkert.	→ Fjern hindringen.
Motoren er blokkert og forårsaker en lyd	Kniven er blokkert.	→ Fjern hindringen.
	Klippehøyden er for lav.	→ Still inn en større klippehøyde.
Høye lyder, gressklipperen klapper	Skruer på motor, feste eller klipperhus er løse.	→ Få skruene tiltrukket av en autorisert avtaleforhandler eller av GARDENA Service.
Klipperen går ujevnt eller vibrerer sterkt	Kniven er skadet/slitt eller knivholderen har løsnet.	→ Få kniven strammet eller skiftet ut av en autorisert avtaleforhandler eller av GARDENA Service.
	Kniven er sterkt tilsmusset.	→ Rengjør gressklipperen (se 4. VEDLIKEHOLD). Hvis problemet ikke løser seg, henvend deg til GARDENA Service.
Plenen er ikke rent klippet	Kniven er stump eller skadet.	→ Få kniven skiftet ut av GARDENA service.
	Klippehøyden er for lav.	→ Still inn en større klippehøyde.
Feil-LED  på batteriet blinker	Batteri overbelastet.	→ Slipp startspakene. Start på nytt.
	Underspenning	→ Lad batteriet.
	Temperaturen til batteriet ligger utenfor tillatt område.	→ Bruk batteriet i omgivelsestemperaturer fra -10 °C til 40 °C.
Feil-LED  på batteriet lyser	Batterifeil / batteri defekt.	→ Henvend deg til GARDENA service.
Ladelampen  på laderen lyser ikke	Laderen eller ladekabelen er ikke riktig tilkoblet.	→ Koble til laderen og ladekabelen på riktig måte.
	Ladelampen  på laderen blinker rødt	Temperaturen til batteriet ligger utenfor tillatt område.

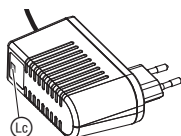
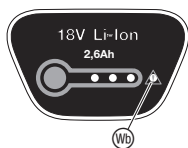



MERK: Henvend deg til GARDENA servicesenter ved andre feil. Reparasjoner skal kun foretas av GARDENA servicesentre samt fagforhandlere som er autorisert av GARDENA.

7. TEKNISKE DATA

<i>Batteridrevet gressklipper</i>	Enhet	Verdi (Art. 5039)
Turtall på kniven	O/min	3300
Klippebredde	cm	32
Klippehøydeinnstilling (12 posisjoner)	mm	20 – 60
Volum på gressoppsamleren	l	30
Vekt (uten batteri)	kg	8,6
Klang-tryknivå $L_{pA}^{1)}$ Usikkerhet k_{pA}	dB (A)	76,9 3
Klang-ytelsesnivå $L_{WA}^{2)}$: målt / garantert Usikkerhet k_{WA}	dB (A)	86,1 / 87 1,1
Hånd-Armsvingning $a_{vhw}^{1)}$ Usikkerhet k_a	m/s^2	< 2,5 1,5

Måleprosess i henhold til : ¹⁾ EN 60335-2-77 ²⁾ RL 2000/14/EC



MERK: Den angitte vibrasjonseisjonsverdien ble målt tilsvarende en standardisert testprosess og kan brukes til å sammenligne elektroverktøy med hverandre. Denne verdien kan også brukes til foreløpig bedømmelse av eksposisjonen. Vibrasjonseisjonsverdien kan variere i løpet av faktisk bruk av elektroverktøyet.

<i>Systembatteri BLi-18</i>	Enhet	Verdi (Art. 9839)
Batterispenning	V (AC)	18
Batterikapasitet	Ah	2,6
Batteriladetid 80 % / 100 % (ca.)	h	3,5 / 5

<i>Batterilader 18 V</i>	Enhet	Verdi (Art. 9825-00.630.00)
Nettspenning	V (AC)	230
Nettfrekvens	Hz	50
Nominell effekt	W	16
Utgangsspenning	V (DC)	18
Maks. utgangsstrøm	mA	600

8. TILBEHØR

GARDENA utskiftningsbatteri BLi-18	Batteri for ekstra driftstid eller til utskiftning.	Art. 9839
GARDENA Batterilader 18 V	Til lading av GARDENA batteri BLi-18.	Art. 8833
GARDENA reservekniv	Som reserve for stumpe kniver.	Art. 4100

9. SERVICE/GARANTI

Service:

Ta kontakt med adressen på baksiden.

Garanti:

Ved garantikrav blir du ikke påkrevd avgifter for tjenestene som leveres.

GARDENA Manufacturing GmbH tilbyr en toårig garanti (trer i kraft på kjøpsdato) for dette produktet. Denne garantien omfatter alle betydelige feil på produktet som beviselig skyldes material- eller produksjonsfeil. Denne garantien oppfylles ved at vi tilbyr et fullt funksjonelt erstatningsprodukt eller ved kostnadsfri reparasjon av feil på produktet som sendes til oss. Vi forbeholder oss retten til å velge mellom disse alternativene. Denne tjenesten er underlagt følgende forholdsregler:

- Produktet har blitt brukt til det tiltenkte formålet i henhold til anbefalingene i brukerhåndboken.

- Verken kjøperen eller en tredjepart har forsøkt å reparere produktet.

Denne produsentgarantien påvirker ikke garanti-rettigheter mot forhandleren/butikken.

Hvis det oppstår problemer med dette produktet, kan du kontakte serviceavdelingen vår eller sende det defekte produktet sammen med en kort beskrivelse av feilen til GARDENA Manufacturing GmbH. Sørg for at du har dekket alle fraktkostnadene tilstrekkelig og har fulgt relevante retningslinjer for porto og emballasje. Garantikrav må ledsages av en kopi av kjøpsbeviset.

Slitasjedeler:

Kniven og hjulene er slitedeler og dermed unntatt fra garantien.

DE Produkthaftung

Wir weisen ausdrücklich darauf hin, dass wir in Übereinstimmung mit dem Produkthaftungsgesetz nicht für Schäden haften, die durch unsere Produkte entstehen, wenn diese unsachgemäß und nicht durch einen von uns autorisierten Servicepartner repariert wurden oder wenn keine Original GARDENA Teile oder von uns zugelassene Teile verwendet wurden.

EN Product liability

In accordance with the German Product Liability Act, we hereby expressly declare that we accept no liability for damage incurred from our products where said products have not been properly repaired by a GARDENA-approved service partner or where original GARDENA parts or parts authorised by GARDENA were not used.

FR Responsabilité

Conformément à la loi relative à la responsabilité du fait des produits défectueux, nous déclarons expressément par la présente que nous déclinons toute responsabilité pour les dommages résultant de nos produits, si lesdits produits n'ont pas été correctement réparés par un partenaire d'entretien agréé GARDENA ou si des pièces d'origine GARDENA ou des pièces agréées GARDENA n'ont pas été utilisées.

NL Productaansprakelijkheid

Conform de Duitse wet inzake productaansprakelijkheid verklaren wij hierbij uitdrukkelijk dat wij geen aansprakelijkheid aanvaarden voor schade ontstaan uit onze producten waarbij deze producten niet zijn gerepareerd door een GARDENA-erkende servicepartner of waarbij geen originele GARDENA-onderdelen of onderdelen die door GARDENA zijn goedgekeurd zijn gebruikt.

SV Produktsvar

I enlighet med tyska produktansvarslagar förklarar vi härmed uttryckligen att vi inte åtar oss något ansvar för skador som orsakas av våra produkter där produkterna inte har genomgått korrekt reparation från en GARDENA-godkänd servicepartner eller där originaldelar från GARDENA eller delar godkända av GARDENA inte använts.

DA Produktsvar

I overensstemmelse med den tyske produktansvarslav erklærer vi hermed udtrykkeligt, at vi ikke påtager os noget ansvar for skader på vores produkter, hvis de pågældende produkter ikke er blevet repareret korrekt af en GARDENA-godkendt servicepartner, eller hvor der ikke er brugt originale GARDENA-reservedele eller godkendte reservedele fra GARDENA.

FI Tuotevastuu

Saksan tuotevastuulain mukaisesti emme ole vastuussa laitteiden vaurioista, jos korjauksia ei ole tehnyt GARDENAn hyväksymä huoltoliike tai jos niiden syyinä on muiden kuin alkuperäisten GARDENA-varaosien tai GARDENAn hyväksymien varaosien käyttö.

IT Responsabilità del prodotto

In conformità con la Legge tedesca sulla responsabilità del prodotto, con la presente dichiariamo espressamente che decliniamo qualsiasi responsabilità per danni causati dai nostri prodotti qualora non siano stati correttamente riparati presso un partner di assistenza approvato GARDENA o laddove non siano stati utilizzati ricambi originali o autorizzati GARDENA.

ES Responsabilidad sobre el producto

De acuerdo con la Ley de responsabilidad sobre productos alemana, por la presente declaramos expresamente que no aceptamos ningún tipo de responsabilidad por los daños ocasionados por nuestros productos si dichos productos no han sido reparados por un socio de mantenimiento aprobado por GARDENA o si no se han utilizado piezas originales GARDENA o piezas autorizadas por GARDENA.

PT Responsabilidade pelo produto

De acordo com a lei alemã de responsabilidade pelo produto, declaramos que não nos responsabilizamos por danos causados pelos nossos produtos, caso os tais produtos não tenham sido devidamente reparados por um parceiro de assistência GARDENA aprovado ou se não tiverem sido utilizadas peças GARDENA originais ou peças autorizadas pela GARDENA.

PL Odpowiedzialność za produkt

Zgodnie z niemiecką ustawą o odpowiedzialności za produkt, niniejszym wyraźnie oświadczamy, że nie ponosimy żadnej odpowiedzialności za szkody poniesione na skutek użytkowania naszych produktów, w przypadku gdy naprawa tych produktów nie była odpowiednio przeprowadzana przez zatwierdzonego przez firmę GARDENA partnera serwisowego lub nie stosowano oryginalnych części GARDENA albo części autoryzowanych przez tę firmę.

HU Termékszavatosság

A németországi termékszavatossági törvénnyel összhangban ezzel nyomatékosan kijelentjük, hogy nem vállalunk felelősséget a termékeinkben keletkezett olyan károkért, amelyek valamely GARDENA által jóváhagyott szervizpartner által nem megfelelően végzett javításból adódtak, vagy amely során nem eredeti GARDENA alkatrészeket vagy a GARDENA által jóváhagyott alkatrészeket használtak fel.

CS Odpovědnost za výrobek

V souladu s německým zákonem o odpovědnosti za výrobek tímto výslovně prohlašujeme, že nepřijímáme žádnou odpovědnost za poškození vzniklá na našich výrobcích, kdy zmíněné výrobky nebyly řádně opraveny schváleným servisním partnerem GARDENA nebo kdy nebyly použity originální náhradní díly GARDENA nebo náhradní díly autorizované společností GARDENA.

SK Zodpovednosť za produkt

V súlade s nemeckými právnymi predpismi upravujúcimi zodpovednosť za výrobok týmto výslovne prehlasujeme, že nenesieme žiadnu zodpovednosť za škody spôsobené našimi výrobkami, v prípade ktorých neboli náležité opravy vykonané servisným partnerom schváleným spoločnosťou GARDENA alebo neboli použité diely spoločnosti GARDENA alebo diely schválené spoločnosťou GARDENA.

EL Ευθύνη προϊόντος

Σύμφωνα με τον γερμανικό νόμο περί Ευθύνης για τα Προϊόντα, με το παρόν δηλώνουμε ρητώς ότι δεν αποδεχόμαστε καμία ευθύνη για τυχόν ζημιές που προκύπτουν από τα προϊόντα μας εάν αυτά δεν έχουν επισκευαστεί σωστά από κάποιον εγκεκριμένο συνεργάτη επισκευών της GARDENA ή εάν δεν έχουν χρησιμοποιηθεί αυθεντικά εξαρτήματα GARDENA ή εξαρτήματα εγκεκριμένα από την GARDENA.

SL Odgovornost proizvajalca

V skladu z nemškimi zakoni o odgovornosti za izdelke, izrecno izjavljajo, da ne sprejemamo nobene odgovornosti za škodo, ki jo povzročijo naši izdelki, če teh niso ustrezno popravili GARDENINI odobreni servisni partnerji ali pri tem niso bili uporabljeni originalni GARDENINI nadomestni deli ali GARDENINIMI homologiranimi nadomestnimi deli.

HR Pouzdanost proizvoda

Sukladno njemačkom zakonu o pouzdanosti proizvoda, ovime izričito izjavljujemo kako ne prihvaćamo nikakvu odgovornost za oštećenja na našim proizvodima nastala uslijed neispravnog popravka od strane servisnog partnera kojeg odobrava GARDENA ili uslijed nekorištenja originalnih GARDENA dijelova ili dijelova koje odobrava GARDENA.

RO Răspunderea pentru produs

În conformitate cu Legea germană privind răspunderea pentru produs, declarăm în mod expres prin prezentul document că nu acceptăm nicio răspundere pentru defecțiunile suferite de produsele noastre atunci când acestea nu au fost reparate în mod corect de un atelier de service partener, aprobat de GARDENA, sau când nu au fost utilizate piese GARDENA originale sau piese autorizate de GARDENA.

BG Отговорност за вреди, причинени от стоки

Съгласно германския Закон за отговорността за вреди, причинени от стоки, с настоящото изрично декларираме, че не носим отговорност за щети, причинени от нашите продукти, ако те не са били правилно ремонтирани от одобрен от GARDENA сервиз или ако не са използвани оригинални части на GARDENA или части, одобрени от GARDENA.

ET Tootevastutus

Vastavalt Saksamaa tootevastutusseadusele deklareerime kaesolevaga selgesõnaliselt, et me ei kannu mingisugust vastutust meie toodetest tingitud kahjude eest, kui need tooted ei ole korrektselt parandatud GARDENA heakskiidetud hoolduspartneri poolt või kui parandamisel ei ole kasutatud GARDENA originaalosi või GARDENA volitatud osi.

LT Gaminio patikimumas

Mes aiškiai pareiškiame, kad, atsižvelgiant į Vokietijos gaminių patikimumo įstatymą, neprisiimame atsakomybės dėl bet kokios žalos, patirtos dėl mūsų gaminių, jeigu jie buvo netinkamai taisomi arba jų dalys buvo pakeistos neoriginaliomis GARDENA dalimis ar nepatvirtintomis dalimis, arba jeigu remonto darbai buvo atliekami ne GARDENA techninės priežiūros centro specialistų.

LV Atbildība par produkcijas kvalitāti

Saskaņā ar Vācijas likumu par atbildību par produkcijas kvalitāti ar šo mēs paziņojam, ka neuzņemamies atbildību par bojājumiem, kas radušies, lietojot mūsu izstrādājumus, kuru remontu nav veicis uzņēmuma GARDENA apstiprināts apkopes partneris vai kuru remontam netika izmantotas oriģinālās GARDENA detaļas vai detaļas, kuru lietošanu apstiprinājis uzņēmums GARDENA.

<p>DE EU-Konformitätserklärung</p> <p>Der Unterzeichner, Husqvarna AB, 561 82 Huskvarna, Schweden, bescheinigt hiermit, dass die nachstehend aufgeführten Geräte bei Verlassen des Werks die harmonisierten EU-Leitlinien, EU-Normen für Sicherheit und besondere Normen erfüllen. Dieses Zertifikat verliert seine Gültigkeit, wenn die Geräte ohne unsere Genehmigung verändert werden.</p>	<p>HU EK megfeleléségi nyilatkozat</p> <p>Alulírott Husqvarna AB, 561 82 Huskvarna, Svédország ezzel tanúsítja, hogy az alábbiakban leírt egységek a gyár elhagyásakor megfeleltek a harmonizált uniós előírásoknak és biztonsági és termékspecifikus szabványoknak. Ez a tanúsítvány érvényes veszt, ha az egységeket jóváhagyásunk nélkül átalakítják.</p>
<p>EN EC Declaration of Conformity</p> <p>The undersigned, Husqvarna AB, 561 82 Huskvarna, Sweden, hereby certifies that, when leaving our factory, the units indicated below are in accordance with the harmonised EU guidelines, EU standards of safety and product specific standards. This certificate becomes void if the units are modified without our approval.</p>	<p>CS Prohlášení o shodě ES</p> <p>Niže uvedená společnost Husqvarna AB, 561 82 Huskvarna, Švédsko, tímto potvrzuje, že při opuštění naší továrny jsou jednotky uvedené níže v souladu s harmonizačními pokyny EU, standardy EU ohledně bezpečnosti a specifickými produktovými standardy. Tento certifikát pozbyvá platnosti, pokud dojde k úpravě jednotek bez našeho schválení.</p>
<p>FR Déclaration de conformité CE</p> <p>Le constructeur, soussigné : Husqvarna AB, 561 82 Huskvarna, Suède, déclare qu'à la sortie de ses usines le matériel neuf désigné ci-dessous était conforme aux prescriptions des directives européennes énoncées ciaprès et conforme aux règles de sécurité et autres règles qui lui sont applicables dans le cadre de l'Union européenne. Toute modification apportée à cet appareil sans notre accord annule la validité de ce certificat.</p>	<p>SK EÚ vyhlásenie o zhode</p> <p>Dolu podpísaná spoločnosť Husqvarna AB, 561 82 Huskvarna, Švédsko týmto osvedčuje, že nižšie uvedené jednotky boli v súlade s harmonizačnými usmerneniami EÚ, normami EÚ v oblasti bezpečnosti a špecifickými normami týkajúcimi sa produktu v čase opustenia výrobného závodu. Toto osvedčenie stráca platnosť, ak boli jednotky zmenené bez nášho súhlasu.</p>
<p>NL EG-conformiteitsverklaring</p> <p>De ondergetekende, Husqvarna AB, 561 82 Huskvarna, Zweden, verklaart hierbij dat de producten die hieronder staan vermeld, wanneer ze onze fabriek verlaten, in overeenstemming zijn met de geharmoniseerde Europese richtlijnen, EU-normen voor veiligheid en productspecifieke normen. Dit certificaat vervalt als de producten worden aangepast zonder onze toestemming.</p>	<p>EL Δήλωση Συμμόρφωσης EK</p> <p>Η υπογεγραμμένη εταιρεία, Husqvarna AB, 561 82 Huskvarna, Σουηδία, πιστοποιεί ότι, κατά την έξοδο από το εργοστάσιο, οι μονάδες που αναφέρονται κατωτέρω συμμορφώνονται με τις ευρωπαϊκές οδηγίες ΕΕ, τα πρότυπα ασφαλείας της ΕΕ και τα συγκεκριμένα πρότυπα προϊόντος. Αυτό το πιστοποιητικό καθίσταται άκυρο εάν οι μονάδες έχουν τροποποιηθεί χωρίς την έγκρισή μας.</p>
<p>SV EG-försäkran om överensstämmelse</p> <p>Undertecknad firma Husqvarna AB, 561 82 Huskvarna, Sverige, intygar härmed att nedan nämnda produkter, när de lämnar vår fabrik, överensstämmer med EU:s riktlinjer, EU:s säkerhetsstandarder och produktspecifika standarder. Detta intyg skall ogiltigförklaras om produkten ändras utan vårt godkännande.</p>	<p>SL Izjava ES o skladnosti</p> <p>Spodaj podpisana, Husqvarna AB, 561 82 Huskvarna, Švedska, s to izjavo potrjuje, da je bila spodaj navedena enota ob izhodu iz tovarne skladna z usklajalnimi smernicami EU, standardi EU za varnost in standardi, specifičnimi za izdelek. Izjava postane neveljavna v primeru neodobrene spremembe enote.</p>
<p>DA EU-øverensstemmelseserklæring</p> <p>Undertegnede, Husqvarna AB, 561 82 Huskvarna, Sverige erklærer hermed, at nedenfor anførte enheder er i overensstemmelse med de harmoniserede EU-rettningsslinjer, EU-standarder for sikkerhed og produktspecifikke standarder, når de forlader fabrikken. Denne erklæring ugyldiggøres, hvis enhederne ændres uden vores godkendelse.</p>	<p>HR Izjava o uskladenosti EZ</p> <p>Niže potpisana Husqvarna AB, 561 82 Huskvarna, Švedska, ovime potvrđuje kako su u nastavku navedene jedinice prilikom napuštanja tvornice bile u skladu s uskladenim smjernicama EU, EU sigurnosnim standardima i standardima specifičnima za proizvod. Ova certifikacija poništava se ako se jedinice izmjenjuju bez odobrenja.</p>
<p>FI EY-vaatimustenmukaisuusvakuutus</p> <p>Husqvarna AB, 561 82 Huskvarna, Ruotsi, vakuuttaa täten, että alla mainitut laitteet ovat tehtaalta lähtiesään yhdenmukaiset EU-säännösten, EU:n turva-standardien ja tuotekohtaisten standardien mukaisia. Tämä vakuutus mitätöityy, jos laitteita muokataan ilman hyväksyntäämme.</p>	<p>RO Declarație de conformitate CE</p> <p>Subscrisa, Husqvarna AB, 561 82 Huskvarna, Suedia, certifică prin prezenta că, la momentul ieșirii din fabrica noastră, unitățile indicate mai jos sunt în conformitate cu directivele UE armonizate, cu standardele UE de siguranță și cu standardele specifice ale produsului. Prezentul certificat devine nul dacă unitățile sunt modificate fără aprobarea noastră.</p>
<p>IT Dichiarazione di conformità CE</p> <p>La sottoscritta Husqvarna AB, 561 82 Huskvarna, Svezia, certifica che il prodotto qui di seguito indicato, nei modelli da noi commercializzati, è conforme alle direttive armonizzate UE nonché agli standard di sicurezza UE e agli standard specifici di prodotto. Qualunque modifica apportata al prodotto senza nostra specifica autorizzazione invalida la presente dichiarazione.</p>	<p>BG Декларация за съответствие на ЕО</p> <p>С настоящото долуподписаната, Husqvarna AB, 561 82 Huskvarna, Швеция, удостоверява, че при напускане на фабриката модулите, посочени по-долу, са в съответствие с хармонизираните директиви на ЕС, стандартите на ЕС за безопасност и специфичните за продукта стандарти. Този сертификат става невалиден, ако модулите са променени без нашето одобрение.</p>
<p>ES Declaración de conformidad CE</p> <p>El abajo firmante, Husqvarna AB, 561 82 Huskvarna, Suecia, certifica por la presente que, cuando salen de la fábrica, las unidades indicadas a continuación cumplen las normas de armonización de la UE, las normas de la UE sobre seguridad y las normas específicas del producto. Este certificado quedará sin efecto si se modifican las unidades sin nuestra autorización.</p>	<p>ET EÜ vastusvõtteklaratsioon</p> <p>Allkirjutatu Husqvarna AB, 561 82 Huskvarna, Rootsi, kinnitab käesolevaga, et tehased väljulehit vastavad alpool nimetatud seadmed harmoneeritud EL-i suunistele, EL-i ohutusstandarditele ja tootele eriomastele standarditele. See vastusvõtteklaratsioon kaotab kehtivuse, kui seadet muudetakse ilma meie heakskiuduta.</p>
<p>PT Declaração de conformidade CE</p> <p>O abaixo assinado, Husqvarna AB, 561 82 Huskvarna, Suécia, certifica por este meio que, ao sair da nossa fábrica, as unidades indicadas acima estão em conformidade com as diretivas uniformizadas da UE, os padrões de segurança da UE e os padrões específicos do produto. Este certificado deixa de ser válido se as unidades forem modificadas sem a nossa aprovação.</p>	<p>LT EB atitikties deklaracija</p> <p>Husqvarna AB, 561 82 Huskvarna, Sweden, garantuoja, kad iš gamyklos siunčiami toliau nurodyti įrenginiai atitinka suderintus EB reikalavimus, EB saugos ir konkretaus gaminio standartus. Pakaitus gaminį be mūsų patvirtinimo, nautraikiamas šio sertifikato galiojimas.</p>
<p>PL Deklaracja zgodności WE</p> <p>Niżej podpisany przedstawiciel firmy Husqvarna AB, 561 82 Huskvarna, Szwecja, niniejszym oświadcza, że podane poniżej wyroby opuszczonej fabrykę są zgodne z harmonizowanymi normami UE oraz z obowiązującymi w UE przepisami bezpieczeństwa i normami dotyczącymi danego produktu. Modyfikacja wyrobów bez naszej zgody powoduje unieważnienie niniejszego certyfikatu.</p>	<p>LV EK atbilstības deklarācija</p> <p>Uzņēmums Husqvarna AB, 561 82 Huskvarna, Zviedrija, ar parakstu apliecina, ka tālāk minētās vienības, pametot rūpniec, atbilst saskaitotajām ES vadlīnijām, ES drošības standartiem un izstrādājuma specifiskajiem standartiem. Šis sertifikāts tiek anulēts, ja šīs vienības tiek modificētas bez mūsu apstiprinājuma.</p>

<p>Produktbezeichnung: Description of the product: Désignation de produit : Productbenaming: Produktbeteckning: Produktbetegelse: Tuotenimike: Nome del prodotto: Designación del producto: Designação do produto: Opis produktu: A termék megnevezése: Označení produktu: Označenie výrobku: Όνομασία προϊόντος: Ime izdelka: Naziv proizvoda: Denumire produs: Описание продукта: Toote nimetus: Gaminio pavadinimas: Izstrādājuma nosaukums:</p>	<p>Akku-Rasenmäher Battery Lawnmower Tondeuse sur batterie Accu-grasmaaier Accu-gråsklippare Accu-plæneklipper Akkukäyttöinen ruohonleikkuri Rasaerba a batteria Cortacésped de batería recargable Máquina de cortar relva a batería Akkumulatorowe kosiarzki do trawy Akkumulátoros fűnyíró Akkumulátorová sekačka na trávník Akkumulátorová kosačka Χλοοκοπτική μηχανή Akkumulatorska kosilnica Baterijska kosilica za travu Mašina de tuns iarbă Акумулаторна косачка Akuga murguniiduk Akkumulatorinē veļapjovē Ar akumulatoru darbināms zāles plāvējs</p>	<p>Schall-Leistungspegel: Noise level: Niveau sonore : Geluidsniveau: Ljudnivå: Støjniveau: Äänitaso: Livello acustico: Nivel de ruido: Nivel de ruido: Poziom hałas: Zajscint: Hladina hluku: Hladiny hluku: Επίπεδο θορύβου: Raven zvočne moči: Razina buke: Nivel de zgomot: Ниво на шум: Műratase: Triukšmo lygis: Troškaqja limenis :</p>	<p>gemessen / garantiert measured / guaranteed mesuré / garanti gemeten / gegarandeerd uppmätt / garanterad mält / garanteret mitattu / taattu misurato / garantito medido / garantizado medido / garantido zmierzony / gwarantowany mért / garantált namerané / zaručená namerané / zaručeno μετρημένο / εγγυημένο izmerjena / zagotovljena njerená / zajamčena mäsuralat / garantat измерено / гарантирано módetudat / garanteeritud išmatuotus / garantuojamas mēritais / garantētais</p>
<p>Produkttyp: Product type: Type de produit : Producttype: Produkttyp: Produkttype: Tuotetyyppi: Tipo di prodotto: Tipo del producto: Tipo de produto: Typ produktu:</p>	<p>Terméktípus: Typ produktu: Typ výrobku: Τύπος προϊόντος: Tip izdelka: Tip proizvoda: Tip produs: Тип на продукта: Toote tüüp: Gaminio tipas: Izstrādājuma tips:</p>	<p>Artikelnummer: Article number: Référence : Artikelnummer: Artikelnummer: Artikelnummer: Numero articolo: Número de artículo: Número de referencia:</p>	<p>Numer katalogowy: Cikkszám: Číslo materiálu: Číslo výrobku: Αρθμός προϊόντος: Številka artikla: Broj artikla: Cod articol: Artikli number: Gaminio numeris: Preces numurs:</p>
<p>PowerMax Li-18/32 5039</p>		<p>Art. 5039 86,1 dB(A) / 87 dB(A)</p>	
<p>EU-Richtlinien: EC-Directives: Directives UE : EU-richtlijnen: EU-riktlijnjer: EU-direktiver: EU-direktivt: Directive UE: Directivas de la UE: Diretivas UE: Dyrektivny UE: EU-irányelvek: Směrnice EU: Smernice EU: Οδηγίες ΕΕ: EU-direktive: Direktive EU: Directivele EU: ЕС-Директиви: EL-i direktivtid:</p>	<p>ES direktivas: ES direktivas: 2006/42/EC 2014/30/EC 2000/14/EC 2011/65/EC Akku/Battery: 2014/35/EC 2014/30/EG 2011/65/EG Ladegerät/Charger: 2014/35/EC 2014/30/EG 2011/65/EG</p>	<p>Colocación del distintivo CE: Ano de marcação pela CE: Rok nadania oznakowania CE: CE-jelzés elhelyezésének éve: Rok umístění značky CE: Rok udelenia značky CE: Έτος σήμανσης CE: Leto namestitve CE-oznake:</p>	<p>Godina dobivanja CE oznake: Anul de marcare CE: Година на поставяне на CE-маркировка: CE-märgistuse paigaldamise aasta: Metai, kada pažymėta CE-ženku: CE-marķējuma uzlikšanas gads: 2017</p>
<p>Harmonisierte EN-Normen / Harmonised EN: EN ISO 12100 EN 60335-1 EN 60335-2-77</p>	<p>Akku/Battery: IEC 62133 Ladegerät/Charger: IEC 60335-1 IEC 60335-2-29</p>	<p>Konformitätsbewertungsverfahren: Nach 2000/14/EG Art. 14 Anhang VI Conformity Assessment Procedure: according to 2000/14/EC Art.14 Annex VI Procédure d'évaluation de la conformité : Selon 2000/14/CE art. 14 Annexe VI</p>	<p>Ul'm, den 30.10.2017 Ul'm, 30.10.2017 Fait à Ul'm, le 30.10.2017 Ul'm, 30-10-2017 Ul'm, 2017.10.30. Ul'm, 30.10.2017 Ul'missa, 30.10.2017 Ul'm, 30.10.2017 Ul'm, 30.10.2017 Ul'm, 30.10.2017 Ul'm, 30.10.2017 Ul'm, 30.10.2017 Ul'm, 30.10.2017 Ul'm, 30.10.2017 Ul'm, 30.10.2017 Ul'm, dana 30.10.2017 Ul'm, 30.10.2017 Ul'm, 30.10.2017 Ul'm, 30.10.2017 Ul'm, 30.10.2017 Ul'm, 30.10.2017 Ul'm, 30.10.2017</p>
<p>Hinterlegte Dokumentation: GARDENA Technische Dokumentation, M. Kugler 89079 Ulm Deposited Documentation: GARDENA Technical Documentation, M. Kugler 89079 Ulm Documentation déposée: Documentation technique GARDENA, M. Kugler 89079 Ulm</p>	<p>Konformitätsbewertungsverfahren: Nach 2000/14/EG Art. 14 Anhang VI Conformity Assessment Procedure: according to 2000/14/EC Art.14 Annex VI Procédure d'évaluation de la conformité : Selon 2000/14/CE art. 14 Annexe VI</p>	<p>Der Bevollmächtigte Authorised representative Le mandataire De gevolmachtigde Auktoriserad representant Autoriseret repræsentrant Valtuutettu edustaja Persona delegata La persona autorizada O representante Pelnomocnik Meghatalmazott Zplnomocněnec Splnomocnený Ο εξουσιοδοτημένος Pooblaščenec Ovlaštena osoba Conducerea tehnică Упълномощен Volitatud esindaja Igalotisis atstovos Pilnvarotā persona</p>	<p><i>Reinhard Pompe</i> Reinhard Pompe Vice President</p>

Deutschland / Germany

GARDENA
Manufacturing GmbH
Central Service
Hans-Lorenser-Straße 40
D-89079 Ulm
Produktfragen:
(+49) 731 490-123
Reparaturen:
(+49) 731 490-290
service@gardena.com

Albania

COBALT Sh.p.k.
Rr. Siri Kodra
1000 Tirana

Argentina

Husqvarna Argentina S.A.
Av. del Libertador 5954 –
Piso 11 – Torre B
(C1428ARP) Buenos Aires
Phone: (+54) 11 5194 5000
info.gardena@
ar.husqvarna.com

Armenia

Garden Land Ltd.
61 Tigran Mets
0005 Yerevan

Australia

Husqvarna Australia Pty. Ltd.
Locked Bag 5
Central Coast BC
NSW 2252
Phone: (+61) (0) 2 4352 7400
customer.service@
husqvarna.com.au

Austria / Österreich

Husqvarna Austria GmbH
Industriezeile 36
4010 Linz
Tel.: (+43) 732 7701 01-485
service.gardena@
husqvarnagroup.com

Azerbaijan

Firm Progress
a. Aliyev Str. 26A
1052 Baku

Belgium

Husqvarna België nv/sa
Gardena Division
Rue Egide Van Opheim 111
1180 Uccle / Ukkel
Tel.: (+32) 2 720 92 12
info@gardena.be

Bosnia / Hercegovina

SILK TRADE d.o.o.
Industrijska zona Bukva bb
74260 Tešanj

Brazil

Husqvarna do Brasil Ltda
Av. Francisco Matarazzo,
1400 – 19º andar
São Paulo – SP
CEP: 05001-903
Tel: 0800-112252
marketing.br.husqvarna@
husqvarna.com.br

Bulgaria

AGROLAND България АД
бул. 8 Декември, №13
Офис 5
1700 Студентски град
София
Тел.: (+359) 246 669 10
info@agroland.eu

Canada / USA

GARDENA Canada Ltd.
100 Summerlea Road
Brampton, Ontario L6T 4X3
Phone: (+1) 905 792 9330
info@gardenacanada.com

Chile

Maquinarias Agroforestales
Ltda. (Maga Ltda.)
Santiago, Chile
Avda. Chertston
8355 comuna Las Condes
Phone: (+56) 2 202 4417
Dalton@мага.cl
Zipcode: 7560330

China

Husqvarna (Shanghai)
Management Co., Ltd.
章世华 (上海) 管理有限公司
3F, Beng Square B
No.207, Song Hong Rd.,
Chang Ning District,
Shanghai, PRC, 200335
上海市长宁区沁虹路207号明
基广场B座3楼, 邮编: 200335

Colombia

Husqvarna Colombia S.A.
Calle 18 No. 68 D-31, zona
Industrial de Montevideo
Bogotá, Cundinamarca
Tel. 571 2922700 ext. 105
jairo.salazar@
husqvarna.com.co

Costa Rica

Compania Exim
Euroiberoamericana S.A.
Los Colegios, Moravia,
200 metros al Sur del Colegio
Saint Francis – San José
Phone: (+506) 297 68 83
exim_euro@racsa.co.cr

Croatia

SILK ADRIA d.o.o.
Josipa Lončara 3
10090 Zagreb
Phone: (+385) 1 3794 580
silk.adria@zg.t-com.hr

Cyprus

Med Marketing
17 Digeni Akrita Ave
P.O. Box 27017
1641 Nicosia

Czech Republic

Husqvarna Česko s.r.o.
Türkova 2319/5b
149 00 Praha 4 – Chodov
Bezplatná infolinka:
800 100 425
servis@cz.husqvarna.com

Denmark

GARDENA DANMARK
Lejervej 19, st.
3500 Værløse
Tlf.: (+45) 70264770
husqvarna@husqvarna.dk
www.gardena.com/dk

Dominican Republic

BOSQUESA, S.R.L.
Carretera Santiago Licey
Km. 5 ½
Esquina Copal II,
Santiago
Dominican Republic
Phone: (+809) 736-0333
joserbosquesa@claro.net.do

Ecuador

Husqvarna Ecuador S.A.
Arujos E1-181 y 10 de
Agosto Quito, Pichincha
Tel. (+593) 22800739
francisco.jacom@
husqvarna.com.ec

Estonia

Husqvarna Eesti OÜ
Gardena Division
Valdeku 132
Tallinn
11216, Estonia
info@gardena.ee

Finland

Oy Husqvarna Ab
Gardena Division
Lautatarhankatu 8 B / PL 3
00581 HELSINKI
info@gardena.fi

France

Husqvarna France
9/11 Allée des pierres mayettes
92635 Gennevilliers Cedex
France
http://www.gardena.com/fr
N° AZUR: 0 810 00 78 23
(Prix d'un appel local)

Georgia

ALD Group
Belashvili 8
1159 Tbilisi

Great Britain

Husqvarna UK Ltd
Preston Road
Aycliffe Industrial Park
Newton Aycliffe
County Durham
DL5 6UP
info.gardena@
husqvarna.co.uk

ГРЕЦΙΑ

ΠΡΕΠΑ
ΠΕΠΕΔΑΔΟΠΟΥΛΟΣ ΑΕΒΕ
Λεωφ. Αθηνών 92
Αθήνα
T.K. 104 2
Ελλάδα
Τηλ. (+30) 210 5193 100
info@papadopoulos.com.gr

Hungary

Husqvarna Magyarország Kft.
Ezred u. 1-3
1044 Budapest
Telefon: (+36) 1 251-4161
vevoszolgalat.husqvarna@
husqvarna.hu

Iceland

Ó. Johnson & Kaaber
Tunguhalis 1
110 Reykjavik
ojj@ojk.is

Ireland

Husqvarna UK Ltd
Preston Road
Aycliffe Industrial Park
Newton Aycliffe
County Durham
DL5 6UP
info.gardena@
husqvarna.co.uk

Italy

Husqvarna Italia S.p.A.
Via Santa Vecchia 15
23868 VALMADRERA (L.C.)
Phone: (+39) 0341.203.111
assistenza.italia@
it.husqvarna.com

JAPAN

KAKIUCHI Co. Ltd.
Sumitomo Realty &
Development Kojimachi
BLDG., 8F
5-1 Nibanncyo
Chiyoda-ku
Tokyo 102-0084
Phone: (+81) 33 264 4721
m_ishihara@kaku-ichi.co.jp

Kazakhstan

LAMED Ltd.
155/1, Tazhibayevoy Str.
050060 Almaty
IP Schmidt
Abayavenue 3B
110 005 Kostanay

Korea

Kyung Jin Trading CO., LTD.
107-4, SunDuk Bld.,
YangJae-dong,
Seochu-gu,
Seoul, (zipcode: 137-891)
Phone: (+82) (0)2 574-6300

Kyrgyzstan

Alye Maki
av. Molodaya Guardir J 3
720014
Bishkek

Latvia

Husqvarna Latvija SIA
Gardena Division
Ulbrokas 19A
LV-1021 Riga
info@gardena.lv

Lithuania

UAB Husqvarna Lietuva
Gardena Division
Atėities pl. 77C
LT-52104 Kaunas
info@gardena.lt

Luxembourg

Magasins Jules Neuberg
33 rue Jacques Stas
Luxembourg-Gasperich 2549
Case Postale No. 12
Luxembourg 2010
Phone: (+352) 40 14 01
api@neuberg.lu

Mexico

AFOSA
Av. Lopez Mateos Sur # 5019
Col. La Calma 45070
Zapopan, Jalisco
Mexico
Phone: (+52) 33 3818-3434
icornejo@afosa.com.mx

Moldova

Comvel S.R.L.
290A Muncesti Str.
2002 Chisinau

Netherlands

Husqvarna Nederland B.V.
GARDENA Division
Postbus 50131
1305 AC ALMERE
Phone: (+31) 36 521 00 10
info@gardena.nl

Neth. Antilles

Jonka Enterprises N.V.
Sta. Rosa Weg 196
P.O. Box 8200
Curaçao
Phone: (+599) 9 767 66 55
pgm@jonka.com

New Zealand

Husqvarna New Zealand Ltd.
PO Box 76-437
Manukau City 2241
Phone: (+64) (0) 9 9202410
support.nz@husqvarna.co.nz

Norway

Husqvarna Norge AS
Gardena Division
Trøskensveien 36
1708 Sarpsborg
Tel: 69 10 47 00
www.gardena.no

Peru

Husqvarna Perú S.A.
Jr. Ramón Cárcamo 710
Lima 1
Tel: (+51) 1 3320400 ext. 416
juan.rumzgo@
husqvarna.com

Poland

Husqvarna
Poland Spółka z o.o.
ul. Wysockiego 15 b
03-371 Warszawa
Phone: (+48) 22 330 96 00
gardena@husqvarna.com.pl

Portugal

Husqvarna Portugal, SA
Lagoa – Albarraque
2635 – 595 Rio de Mouro
Tel.: (+351) 21 922 85 30
Fax: (+351) 21 922 85 36
info@gardena.pt

Romania

Madex International Srl
Soseaua Odaii 117-123,
RO 013603 Bucuresti, S 1
Phone: (+40) 21 352.76.03
madex@mes.ro

Russia / Россия

ООО „Хускварна“
141400, Московская обл.,
г. Химки,
улица Ленинградская,
владение 39, стр.6.
Бизнес Центр
„Химки Бизнес Парк“,
помещение 0B02.04
http://www.gardena.ru

Serbia

Dometl d.o.o.
Autoput za Novi Sad bb
11273 Belgrade
Phone: (+381) 118 488 812
miroslav.jejina@dometl.rs

Singapore

Hy-Ray PRIVATE LIMITED
40 Jalan Pemimpin
#02-09 Tat Ann Building
Singapore 577185
Phone: (+65) 6253 2277
shying@hyray.com.sg

Slovak Republic

Husqvarna Česko s.r.o.
Türkova 2319/5b
149 00 Praha 4 – Chodov
Bezplatná infolinka:
800 154 044
servis@sk.husqvarna.com

Slovenia

Husqvarna Austria GmbH
Industriezeile 36
4010 Linz
Tel.: (+43) 732 77 01 01-485
service.gardena@
husqvarnagroup.com

South Africa

Husqvarna
Husqvarna (Pty) Ltd
Postnet Suite 250
Private Bag X6,
Cascades, 3202
South Africa
Phone: (+27) 33 846 9700
info@gardena.co.za

Spain

Husqvarna España S.A.
Calle de Rivas n° 10
28052 Madrid
Phone: (+34) 91 708 05 00
atencioncliente@gardena.es

Switzerland

Agrofix n.v.
Verlengde Hogestraat # 22
Binne
Phone: (+597) 472426
agrofix@sr.net
Pobox : 2006
Paramaribo
Suriname – South America

Sweden

Husqvarna AB
Gardena Division
S-561 82 Huskvarna
info@gardena.se

Switzerland / Schweiz

Husqvarna Schweiz AG
Consumer Products
Industriestrasse 10
5506 Mägenwil
Phone: (+41) (0) 62 887 37 90
info@gardena.ch

Turkey

Dost Bağcı Dış Ticaret
Müesseslik A.Ş
Yunus Mah. Adil Sok. No:3
İç Kapı No: 1 Kartal
34873 İstanbul
Phone: (+90) 216 38 93 939
info@dostbahca.com.tr

Ukraine / Україна

ТОВ „Хускварна Україна“
вул. Васильківська, 34,
офіс 204-г
03022, Київ
Тел. (+38) 044 498 39 02
info@gardena.ua

Uruguay

FELI SA
Entre Ríos 1083 CP 11800
Montevideo – Uruguay
Tel: (+598) 22 03 18 44
info@felisa.com.uy

Venezuela

Corporación Casa y Jardín C.A.
Av. Caroní, Edif. Trezmen, PB.
Colinas de Bello Monte,
1050 Caracas.
Tlf: (+58) 212 992 33 22
info@casayjardin.net.ve

5039-20.960.02/1017
© GARDENA
Manufacturing GmbH
D-89070 Ulm
http://www.gardena.com