

 **GARDENA®**  
smartsystem



NO



Art. 19032

**NO Bruksanvisning**  
**smart** Irrigation Control vanningsstyrin

---

# GARDENA smart Irrigation Control

## vanningsstyring 24 V

---

1. SIKKERHET .....	4
2. MONTASJE .....	5
3. INSTALLASJON .....	7
4. BETJENING .....	18
5. VEDLIKEHOLD .....	21
6. LAGRING .....	21
7. OPPRETNING AV FEIL .....	22
8. TEKNISKE DATA .....	23
9. TILBEHØR .....	24
10. SERVICE/GARANTI .....	25

## Øversettelse av de originale instruksjonene.



Av sikkerhetsgrunner skal dette produktet ikke brukes av barn og unge under 16 år samt personer som ikke har lest denne bruksanvisningen. Personer med begrensede fysiske eller mentale evner kan bruke produktet kun når de er under oppsyn eller undervises av en ansvarlig person. Barn må være under oppsyn, for å sikre at de ikke leker med produktet. Produktet må aldri brukes når du er trett, syk eller påvirket av alkohol, rusmidler eller medisiner.

### **Riktig anvendelse:**

**GARDENA smart Irrigation Control vanningsstyring** for styring av vannspredere og vanningsystemer er beregnet til utelukkende utendørs bruk i private hus- og hobbyhager. Det kan brukes til automatisk vanning i ferien.

**GARDENA smart Irrigation Control vanningsstyring** er en del av et vanningsystem og kan kun programmeres sammen med **GARDENA smart Gateway art. 19000**.

**GARDENA smart Irrigation Control vanningsstyring** styres automatisk via **GARDENA smart system-appen**. Til vanning kan det brukes en vannspreder, et sprinklersystem-anlegg eller et dryppvanningsystem.

**GARDENA smart Irrigation Control vanningsstyring** overtar automatisk vanningen iht. innstilt program, og kan dermed også brukes i ferien. Tidlig på morgenen eller sent på kvelden er fordampningen og dermed vannforbruket minst.



**FARE! Personskader!**

**Produktet skal ikke brukes i forbindelse med kjemikalier, næringsmidler, lettantennelige og eksplosive stoffer.**

# 1. SIKKERHET

## Viktig!

Les nøye gjennom bruksanvisningen og oppbevar denne til senere bruk.

### Elektrisk sikkerhet



**FARE! Hjertestopp!**

Dette produktet oppretter et elektromagnetisk felt under drift. Dette feltet kan under visse betingelser påvirke funksjonen til aktive eller passive medisinske implantater. For å utelukke fare ved situasjoner som kan føre til alvorlige eller dødelige personskader, skal personer med et medisinsk implantat rådføre seg med lege og produsenten av implantatet før bruk av dette produktet.



**FARE! Strømstøt!**

Fare for personskade på grunn av strømstøt.

Produktet må forsynes med strøm via en FI-bryter (RCD) med en nominell utløsningsstrøm på maks. 30 mA.

Produktet skal utelukkende brukes med den vedlagte 24 V (AC)-strømadapteren.

24 V (AC)-strømadapteren skal beskyttes mot fuktighet og direkte sollys når den står i stikkkontakten.

Kontroller nettledningen for skader før bruk.

Produktet skal kun brukes til styring av vanlige 24 V (AC)-ventiler. Strømførbruket pr. kanal må ikke overskride 500 mA (en GARDENA vanningsventil art. 1278 trenger 150 mA).

### Forbindelseskabelens ledningstverrsnitt:

Maks. godkjent strekning mellom produktet og ventilen er avhengig av tverrsnittet på forbindelseskabelen. Ved en avstand på 30 m er den 0,5 mm<sup>2</sup> og ved en avstand på 45 m er den 0,75 mm<sup>2</sup>. Det må ikke mer enn 3 ventiler være i drift samtidig. **GARDENA forbindelseskabelen art. 1280** har 0,5 mm<sup>2</sup> og er 15 m lang.

Med denne kabelen kan man forbinde opptil 6 ventiler. Forbindelseskabelen kan koples vanntett til **GARDENA tilkopplingsklemme art. 1282**.

### Personlig sikkerhet



**FARE! Fare for kvelning!**

Mindre deler kan lett svelges. Ved polyposer er det fare for kvelning for småbarn. Hold småbarn på avstand under monteringen.

Beskytt produktet mot direkte sollys.



**Vær forsiktig når du berører ventilene!**

**Metaldeler kan bli varme.**

## 2. MONTASJE

### **Montere vanningsstyringen på veggen:**

De to skruene og pluggene er inkludert i leveransen.

Hullavstanden er 120 mm.

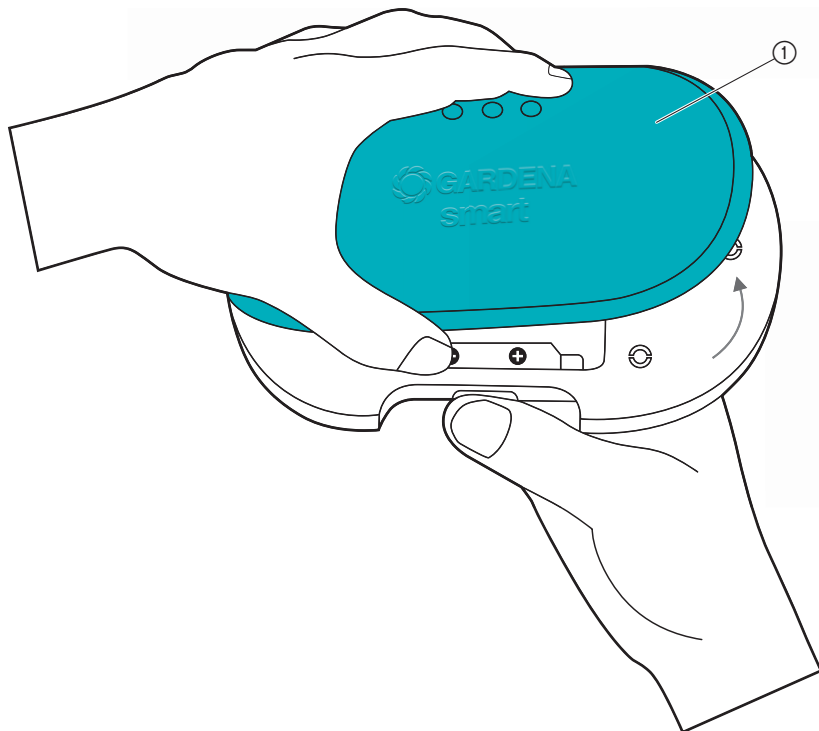

1. Ta av dekslet ①.

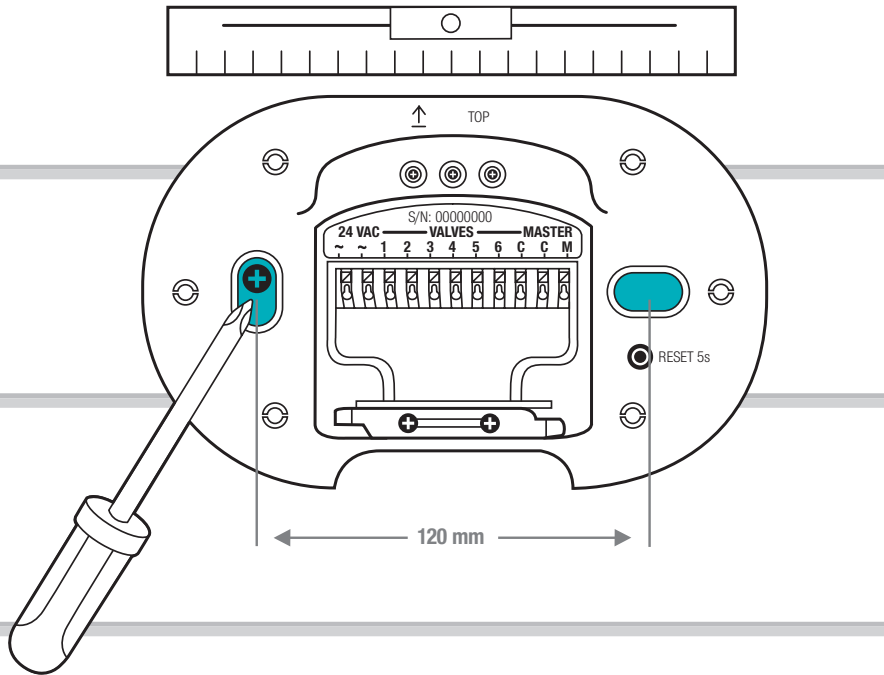

2. Merk av for borehullenes posisjon. Det gjør du ved å holde vanningsstyringen mot veggen, sette den i vater og merke av for to hull i en avstand på 120 mm.
3. Bor hullene og monter vanningsstyringen på veggen med de to vedlagte pluggene og skruene.

### **MERK:**

#### **Kablene må føres ut nedover!**

Vær oppmerksom på kabellengden, spesielt ved første gangs montering.

Vil du montere flere vanningsstyringer, er avstanden mellom borehullene over hverandre 150 mm.

På grunn av kabelføringen kan det monteres opptil 3 Irrigation Controls over hverandre.

### 3. INSTALLASJON

**Ta av strekkavlastningen for kabelen:**

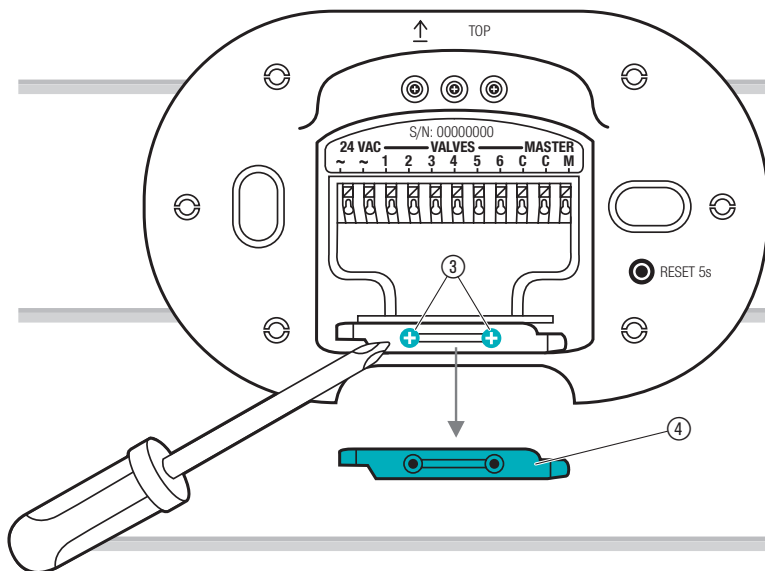

→ Løsne begge skruene ③ og ta av strekkavlastningen for kabelen ④.

# Tilkoblingsoversikt:

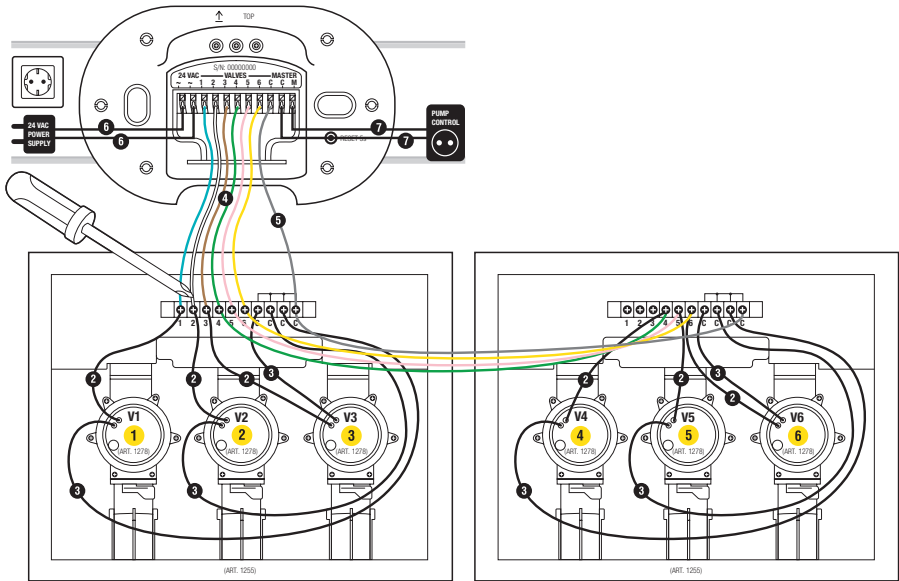

**Automatisk ventil Art. 1255**

**Automatisk ventil Art. 1255**



## Koble ventiler til ventilboksen:

Forviss deg om at klemlisten er korrekt montert i ventilboksen.

1

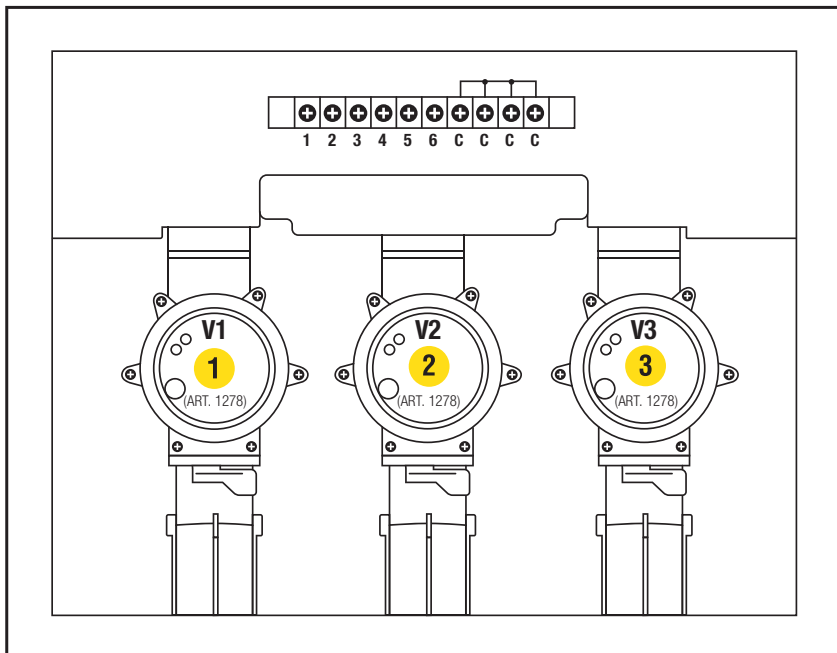

→ Merk ventilene (1 – 6) med de gule klistremerkene til ventilboksen.  
(Dermed kan tilkoplingsklemmen **VALVES 1 – 6** for vanningsstyringen entydig tilordnes ventilene).

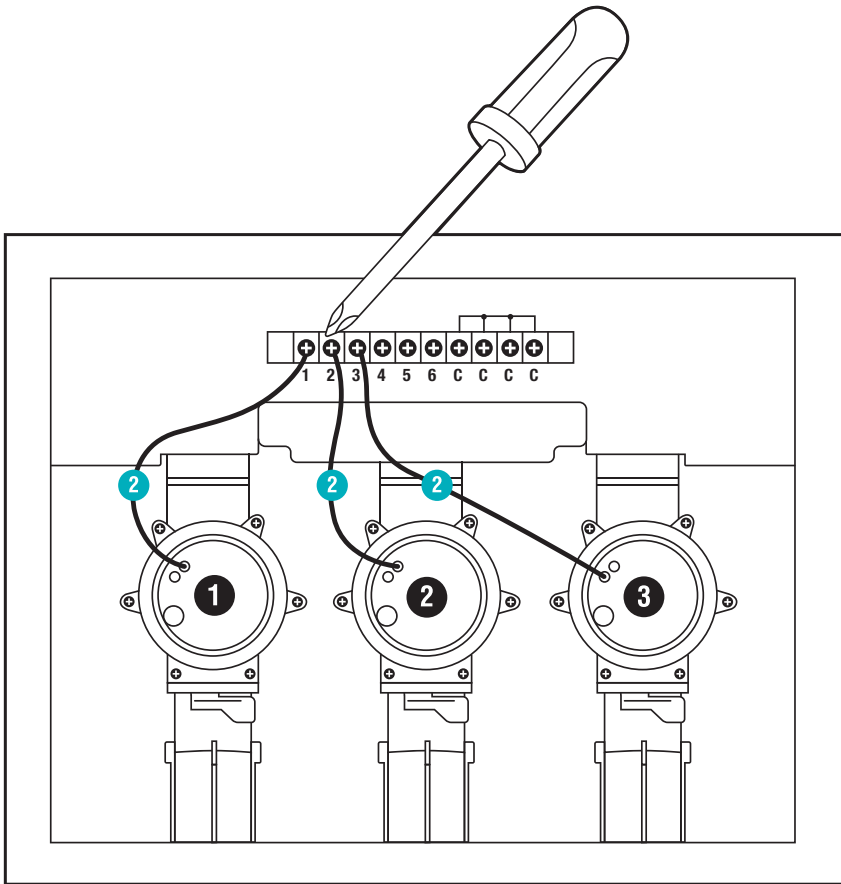

- Kople en kabel fra ventil **V1** med tilkoplingsklemme **1** til ventilboksen.
- Kople en kabel fra ventil **V2** med tilkoplingsklemme **2** til ventilboksen.
- Kople en kabel fra ventil **V3** med tilkoplingsklemme **3** til ventilboksen.

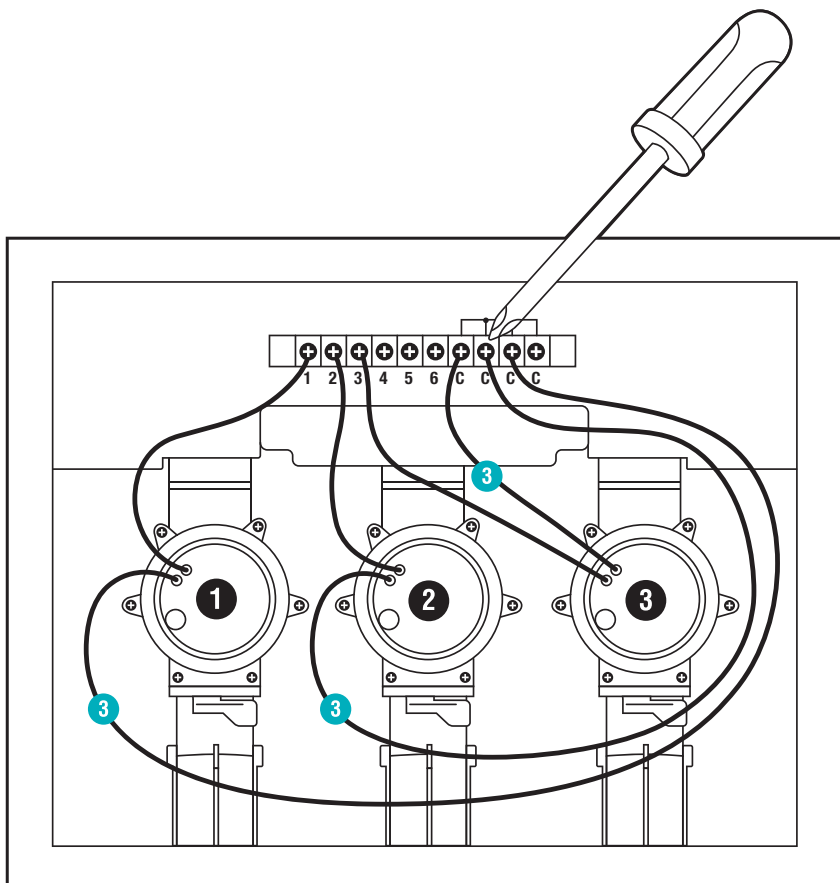

- Kople den andre kabelen fra ventil **V1** med tilkoplingsklemme **C** til ventilboksen.  
*(Alle de fire tilkoplingsklemmene **C** er koplet til hverandre og er likeverdige).*
- Kople den andre kabelen fra ventil **V2** med tilkoplingsklemme **C** til ventilboksen.
- Kople den andre kabelen fra ventil **V3** med tilkoplingsklemme **C** til ventilboksen.

## Kople ventilboksen til vanningsstyringen:

**Tips:** Trykk ned tilkoplingsklemmen med pekefingeren, en skrutrekker eller kulepenn for å kople til kablene.

Med GARDENA forbindelseskabel art. 1280 kan det koples opptil seks ventiler til vanningsstyringen.

4

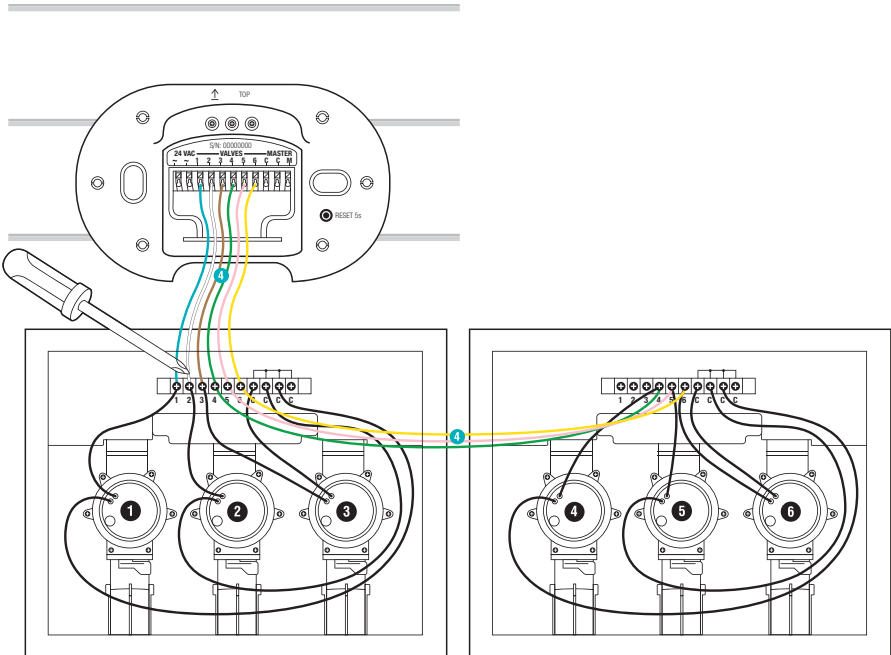

- Kople tilkoplingsklemme **1** fra ventilboksen med tilkoplingsklemme **VALVES 1** til vanningsstyringen.
- Kople tilkoplingsklemme **2** fra ventilboksen med tilkoplingsklemme **VALVES 2** til vanningsstyringen.
- Kople tilkoplingsklemme **3** fra ventilboksen med tilkoplingsklemme **VALVES 3** til vanningsstyringen.

5

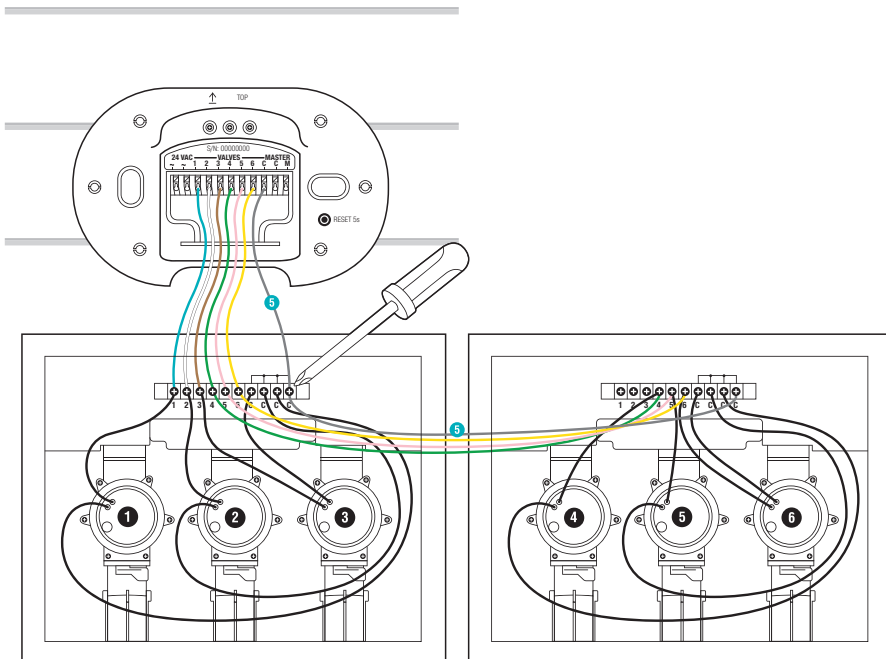

→ Kople en tilkoplingsklemme **C** fra ventilboksen med den blå tilkoplingsklemme **C** til vanningsstyringen.

## Koble til pumpen:

### Masterkanal:

Masterkanal **M** aktiveres så snart en ventil aktiveres.

Du kan f.eks. aktivere en hagepumpe via masterkanalen, slik at pumpen alltid forsyner vanningsanlegget når en ventil aktiveres.

Pumpen kan f.eks. aktiveres via **GARDENA timer for Pumpe art. 1273**, som er koblet til masterkanalen.

6

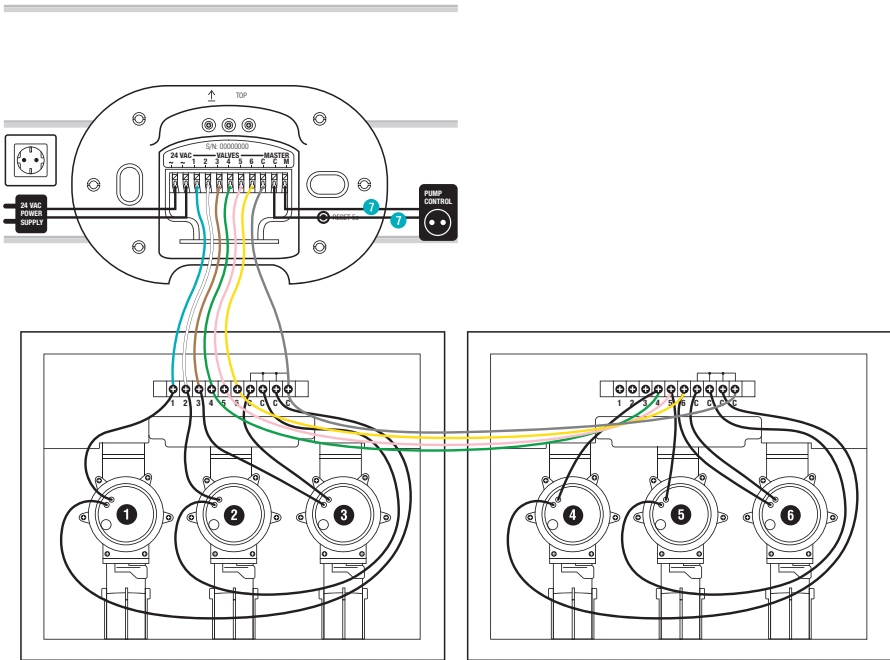

→ Koble de to kablene med tilkopplingsklemmene **M** og **C** til vanningsstyringen. (Det er ikke nødvendig å ta hensyn til polariteten).

## **Koble til nettadapter:**



**OBS!**

**Vanningsstyringen ødelegges dersom nettadapteren koples til andre tilkøplingsklemmer enn 24 V (AC)-tilkøplingsklemmene!**

**→ Koble nettadapteren kun til 24 V (AC)-klemmen.**



**OBS!**

**Kortslutning ødelegger vanningsstyringen!**

**→ Kontroller hele kabelstrekket før du setter i nettadapteren.**

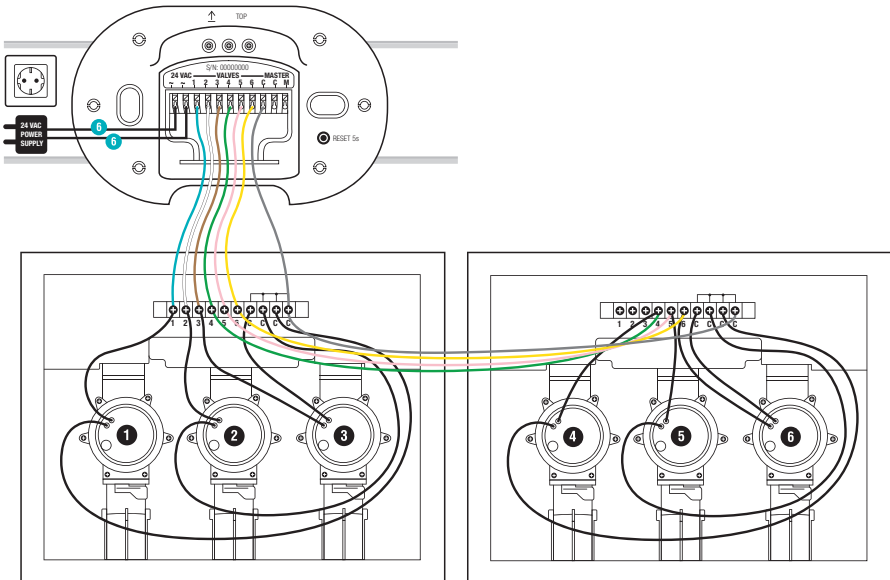

1. Koble de to kablene med tilkoplingsklemmene **24 V (AC)** til vanningsstyringen. (Det er ikke nødvendig å ta hensyn til polariteten).
2. Koble nettadapteren til en stikkontakt.



## Lukke dekslet:

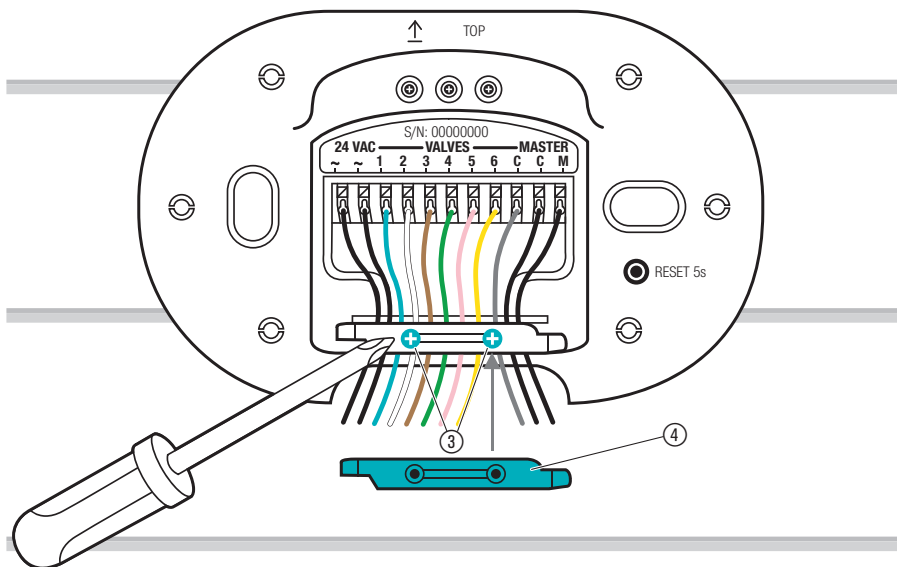

1. Sett på strekkavlastningen for kabelen ④ og trekk til begge skruene ③.

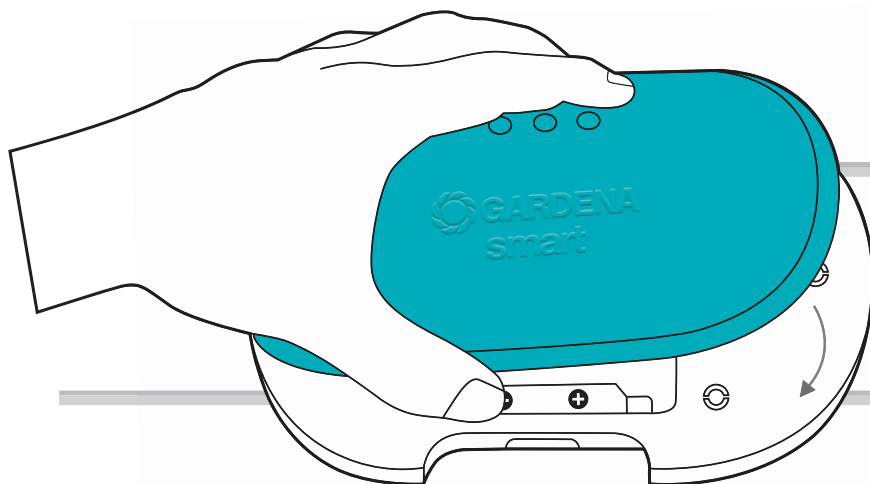

2. Trykk opp dekslet på vanningsstyringen.

## 4. BETJENING

---

### LED-visning:

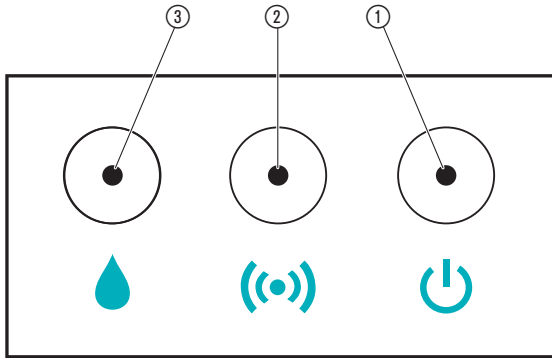

① **LED nettilkobling:**

**Grønn:** Koblet til strømmettet

② **LED tilkoblingsvisning/signalstyrke:**

**Grønn blinkende:** Ved registrering

**Grønn:** Høy signalstyrke

**Gul:** Middels signalstyrke

**Rødt:** Overstrøm/understrøm

**Blinker rødt:** Ventilfeil

③ **LED aktiv vanning:**

**Grønn**

## ***Betjening via GARDENA smart system-appen:***

Med **GARDENA smart system-appen** styrer du alle GARDENA smart system-produkter fra hvor som helst og til enhver tid. Den kostnadsfrie **GARDENA smart system-appen** kan lastes ned fra Apple App Store eller Google Play Store.

For integreringen kreves en **GARDENA smart Gateway** som er tilknyttet Internett. Alle GARDENA smart system-produktene integreres via appen. Følg anvisningene i appen.

## ***Innstillinger på vanningsstyringen:***

- Etter tidsplanen i smart system-appen:  
Vanningsdager, -start, -varighet
- Etter behov i smart system-appen:  
Starte og Avslutte

## Fabrikkinnstilling:

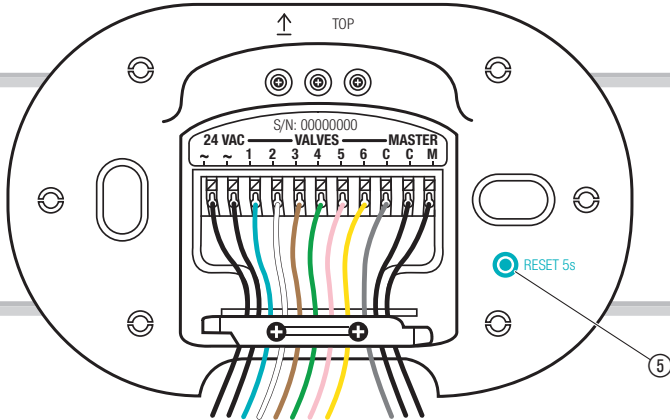

smart vanningsstyringen tilbakestilles til fabrikktilstand.

→ Trykk på Reset-tasten ⑤.  
Ny forbindelse.

**- eller -**

→ Hold Reset-tasten ⑤ trykket i min. 5 sekunder.  
Sletter den eksisterende forbindelsen og muliggjør en ny forbindelse,  
f. eks. en annen Gateway.

## 5. VEDLIKEHOLD

---

### **Rengjøre vanningsstyringen:**

Ikke bruk etsende eller skurende rengjøringsmidler.

→ Rengjør vanningsstyringen med en fuktig klut (ikke bruk løsemidler).

## 6. LAGRING

---

### **Ta ut av drift:**

Produktet må oppbevares utilgjengelig for barn.

→ Vanningsstyringen skal ikke oppbevares ute når den ikke er i bruk.

### **Bortfrakting:**

(i henhold til RL2012/19/EU)



Produktet skal ikke kastes sammen med vanlig husholdningsavfall.  
Det må kastes i henhold til de gjeldende lokale miljøforskriftene.

### **VIKTIG!**

Kast produktet via eller ved den lokale resirkuleringsinnsamlingsstasjonen.

## 7. OPPRETNING AV FEIL

Problem	Mulig årsak	Avhjelp
<b>LED lyser rødt</b>	Overstrøm/ understrøm.	→ Kontroller strømtilkoplingen.
<b>LED blinker rødt</b>	Ventilfeil.	→ Kontroller om ventilen trenger for mye strøm.
<b>Vanningsprogram blir ikke utført (ingen vanning)</b>	Ventil ble tidligere åpnet manuelt.	→ Unngå eventuelle program-overlapperinger.
	Vannkran lukket.	→ Åpne vannkranen.
<b>Ingen funksjon</b>	Kablingsfeil.	→ Kontroller tilkoblingene.
	Nettadaptere er ikke satt i.	→ Sett i nettadapteren.
	Nettadapteren er for varm.	→ Koble fra nettadapteren og la den avkjøles. Sett i nettadapteren på nytt.
		→ Beskytt nettadapteren mot direkte sollys.
<b>Påmelding ikke mulig (Inclusion)</b>	Ingen trådløs forbindelse med Gatewayen.	→ Velg en annen posisjon for vanningsstyringen eller Gatewayen.
	Ingen strømforsyning.	→ Kontroller tilkoblingskabelen.
<b>Vanningsstyringen reagerer ikke</b>	Feil på kabelstrekene.	→ Kontroller kabelstrekene.
	Ingen trådløs forbindelse med Gatewayen.	→ Kontroller den trådløse forbindelsen med Gatewayen.



**MERK: Henvend deg til GARDENA servicesenter ved andre feil. Reparasjoner skal kun foretas av GARDENA servicesentre samt fagforhandlere som er autorisert av GARDENA.**

## 8. TEKNISKE DATA

	Enhet	Verdi (Art. 19032)
<b>Driftstemperatur (utendørs)</b>	°C	+5 – +40
<i>Intern SRD (radioantenner for korte strekninger)</i>		
<b>Frekvensområde</b>	MHz	863 – 870
<b>Maksimal sendeytelse</b>	mW	25
<b>Radiorekkevidde ved fritt felt (ca.)</b>	m	100
<i>Nettadapter</i>		
<b>Nettspenning</b>	V (AC)	230
<b>Nettfrekvens</b>	Hz	50
<b>Nominell effekt</b>	W	22
<b>Standby-effekt (ca.)</b>	W	3
<b>Utgangsspenning</b>	V (AC)	24
<b>Maks. utgangsstrøm</b>	mA	900

## 9. TILBEHØR

---

**GARDENA Styring av vannpumpe**

**Art. 1273**

---

**GARDENA Vanningsventil 24 V**

**Art. 1278**

---

**GARDENA Automatisk ventiler**

**Art. 1254/1255**

---

**GARDENA Forbindelseskabel**

**Art. 1280**

---

**GARDENA Kabelklemmen**

**Art. 1282**



## 10. SERVICE/GARANTI

---

### **Service:**

Ta kontakt med adressen på baksiden.

### **Garanti:**

Ved garantikrav blir du ikke påkrevd avgifter for tjenestene som leveres.

GARDENA Manufacturing GmbH tilbyr en toårig garanti (trer i kraft på kjøpsdato) for dette produktet. Denne garantien omfatter alle betydelige feil på produktet som beviselig skyldes material- eller produksjonsfeil. Denne garantien oppfylles ved at vi tilbyr et fullt funksjonelt erstatningsprodukt eller ved kostnadsfri reparasjon av feil på produktet som sendes til oss. Vi forbeholder oss retten til å velge mellom disse alternativene. Denne tjenesten er underlagt følgende forholdsregler:

- Produktet har blitt brukt til det tiltenkte formålet i henhold til anbefalingene i brukerhåndboken.
- Verken kjøperen eller en tredjepart har forsøkt å reparere produktet.

Denne produsentgarantien påvirker ikke garantirettigheter mot forhandleren/butikken.

Hvis det oppstår problemer med dette produktet, kan du kontakte serviceavdelingen vår eller sende det defekte produktet sammen med en kort beskrivelse av feilen til GARDENA Manufacturing GmbH. Sørg for at du har dekket alle fraktkostnadene tilstrekkelig og har fulgt relevante retningslinjer for porto og emballasje. Garantikrav må ledsages av en kopi av kjøpsbeviset.

**Deutschland / Germany**

GARDENA  
Manufacturing GmbH  
Central Service  
Hans-Lorenser-Straße 40  
D-89079 Ulm  
Produktfragen:  
(+49) 731 490 - 123  
Reparaturen:  
(+49) 731 490 - 290  
service@gardena.com

**Albania**

COBALT Sh.p.k.  
Rr. Siri Kodra  
10000 Tirana

**Argentina**

Husqvarna Argentina S.A.  
Av.del Libertador 5954 –  
Piso 11 – Torre B  
(C1428ARP) Buenos Aires  
Phone: (+54) 11 5194 5000  
info.gardena@  
ar.husqvarna.com

**Armenia**

Garden Land Ltd.  
61 Tigran Mets  
0005 Yerevan

**Australia**

Husqvarna Australia Pty. Ltd.  
Locked Bag 5  
Central Coast BC  
NSW 2252  
Phone: (+61) (0) 2 4352 7400  
customer.service@  
husqvarna.com.au

**Austria / Österreich**

Husqvarna Austria GmbH  
Industriezeile 36  
4010 Linz  
Tel.: (+43) 732 77 01 01-485  
service.gardena@  
husqvarnagroup.com

**Azerbaijan**

Firm Progress  
a. Aliyev Str. 26A  
1052 Bakı

**Belgium**

Husqvarna België nv/sa  
Gardena Division  
Rue Egide Van Opheim 111  
1180 Uccle / Ukkel  
Tel.: (+32) 2 72 92 12  
info@gardena.be

**Bosnia / Herzegovina**

SILK TRADE d.o.o.  
Industrijska zona Bukva bb  
74260 Tešanj

**Brazil**

Husqvarna do Brasil Ltda  
Av. Francisco Matarazzo,  
1400 – 19º andar  
São Paulo – SP  
CEP: 05001-903  
Tel: 0800-112252  
marketing.br.husqvarna@  
husqvarna.com.br

**Bulgaria**

AGROLAND България АД  
бул. 8 Декември, №13  
Офис 5  
1700 Студентски град  
София  
Тел.: (+359) 246669 10  
info@agroland.eu

**Canada / USA**

GARDENA Canada Ltd.  
100 Summerlea Road  
Brampton, Ontario L6T 4X3  
Phone: (+1) 905 792 9330  
info@gardenacanada.com

**Chile**

Maquinarias Agroforestales  
Ltda. (Maga Ltda.)  
Santiago, Chile  
Avda. Chesteron  
# 8355 comuna Las Condes  
Phone: (+56) 2 202 4417  
Daiton@maga.cl  
Zipcode: 7560330

**China**

Husqvarna (Shanghai)  
Management Co., Ltd.  
富世华 (上海) 管理有限公司  
3F, Benq Square B,  
No207, Song Hong Rd.,  
Chang Ning District,  
Shanghai, PRC. 200335  
上海市长宁区崧虹路207号明  
基广场B座3楼, 邮编: 200335

**Colombia**

Husqvarna Colombia S.A.  
Calle 1 No. 68 D-31, zona  
Industrial de Montevideo  
Bogotá, Cundinamarca  
Tel. 571 2922700 ext. 105  
jairo.salazar@  
husqvarna.com.co

**Costa Rica**

Compania Exim  
Euroberoamericana S.A.  
Los Colegios, Moravia,  
200 metros al Sur del Colegio  
Saint Francis – San José  
Phone: (+506) 297 68 83  
exim\_euro@racsa.co.cr

**Croatia**

SILK ADRIA d.o.o.  
Siljka Lončara 3  
10090 Zagreb  
Phone: (+385) 1 3794 580  
silk.adria@zg.t-com.hr

**Cyprus**

Med Marketing  
17 Digeni Akrita Ave  
P.O. Box 27017  
1641 Nicosia

**Czech Republic**

Husqvarna Česko s.r.o.  
Türkova 2319/5b  
149 00 Praha 4 – Chodov  
Bezplatná infolinka:  
800 100 425  
servis@cz.husqvarna.com

**Denmark**

GARDENA DANMARK  
Lervvej 19, st.  
3500 Værløse  
Tlf.: (+45) 70264770  
husqvarna@husqvarna.dk  
www.gardena.com/dk

**Dominican Republic**

BOSQUESA, S.R.L  
Carretera Santiago Licey  
Km. 5 ½  
Esquina Copal II,  
Santiago  
Dominican Republic  
Phone: (+809) 736-0333  
joserbosquesa@claro.net.do

**Ecuador**

Husqvarna Ecuador S.A.  
Arupos E1-181 y 10 de  
Agosto Quito, Pichincha  
Tel. (+593) 22800739  
francisco.jacome@  
husqvarna.com.ec

**Estonia**

Husqvarna Eesti OÜ  
Gardena Division  
Valdeku 132  
Tallinn  
11216, Estonia  
info@gardena.ee

**Finland**

Oy Husqvarna Ab  
Gardena Division  
Lautatarhankatu 8 / PL 3  
00581 HELSINKI  
info@gardena.fi

**France**

Husqvarna France  
9/11 Allée des pierres mayettes  
92635 Gennevilliers Cedex  
France  
http://www.gardena.com/fr  
NF AZUR: 0 810 0 78 23  
(Prix d'un appel local)

**Georgia**

ALD Group  
Bellashvili 8  
1159 Tbilisi

**Great Britain**

Husqvarna UK Ltd  
Preston Road  
Aycliffe Industrial Park  
Newton Aycliffe  
County Durham  
DL5 6UP  
info.gardena@  
husqvarna.co.uk

**Greece**

Π.ΠΑΠΑΔΟΠΟΥΛΟΣ ΑΕΒΕ  
Λεωφ. Αθηνών 92  
Αθήνα  
T.K. 104 42  
ΕΛΑδδα  
Τηλ. (+30) 210 5193100  
info@papadopoulos.com.gr

**Hungary**

Husqvarna Magyarorszáig Kft.  
Ezred u. 1-3  
1044 Budapest  
Telefon: (+36) 1 251-4161  
vevoszolgalat.husqvarna@  
husqvarna.hu

**Iceland**

O. Johnson & Kaaber  
Tunguhalsi 1  
110 Reykjavik  
ojo@ojk.is

**Ireland**

Husqvarna UK Ltd  
Preston Road  
Aycliffe Industrial Park  
Newton Aycliffe  
County Durham  
DL5 6UP  
info.gardena@  
husqvarna.co.uk

**Italy**

Husqvarna Italia S.p.A.  
Via Santa Vecchia 15  
23868 VALMADRERA (LC)  
Phone: (+39) 0341.203.111  
assistenza.italia@  
it.husqvarna.com

**Japan**

KAJUICHI Co. Ltd.  
Sumitomo Realty &  
Development Kojimachi  
BLDG., 8F  
5-1 Nibancyo  
Chiyoda-ku  
Tokyo 102-0084  
Phone: (+81) 33 264 4721  
m\_ishihara@kaku-ichi.co.jp

**Kazakhstan**

LAMED Ltd.  
155/1, Tazhibayevoy Str.  
050060 Almaty  
IP Schmidt  
Abayavenue 3B  
110 005 Kostanay

**Korea**

Kyung Jin Trading CO.,LTD.  
107-4, SunDuk Bid.,  
YangJae-dong,  
Seochoo-gu,  
Seoul, (zipcode: 137-891)  
Phone: (+82) (0)2 574-6300

**Kyrgyzstan**

Alye Maki  
av. Molodaya Guardir J 3  
720014  
Bishkek

**Latvia**

Husqvarna Latvija SIA  
Gardena Division  
Ulbrokas 19A  
LV-1021 Riga  
info@gardena.lv

**Lithuania**

UAB Husqvarna Lietuva  
Gardena Division  
Ateities pl. 77C  
LT-52104 Kaunas  
info@gardena.lt

**Luxembourg**

Magasin Jules Neuberg  
39, rue Jacques Stas  
Luxembourg-Gasperich 2549  
Case Postale No. 12  
Luxemburg 2010  
Phone: (+352) 40 14 01  
api@neuberg.lu

**Mexico**

AFOSA  
Av. Lopez Mateos Sur # 5019  
Col. La Calma 45070  
Zapopan, Jalisco  
Mexico  
Phone: (+52) 33 3818-3434  
icoimejo@afosa.com.mx

**Moldova**

Convel S.R.L.  
290A Muncesti Str.  
2002 Chisinau

**Netherlands**

Husqvarna Nederland B.V.  
GARDENA Division  
Postbus 50131  
1305 AC ALMERE  
Phone: (+31) 36 521 00 10  
info@gardena.nl

**Neth. Antilles**

Jonka Enterprises N.V.  
Sta. Rosa Weg 196  
P.O. Box 8200  
Curaçao  
Phone: (+599) 9 767 66 55  
pgm@jonka.com

**New Zealand**

Husqvarna New Zealand Ltd.  
PO Box 76-437  
Manukau City 2241  
Phone: (+64) (0) 9 9202410  
support.nz@husqvarna.co.nz

**Norway**

Husqvarna Norge AS  
Gardena Division  
Troskenveien 36  
1708 Sarpsborg  
Tel: 69 10 47 00  
www.gardena.no

**Peru**

Husqvarna Perú S.A.  
Jr. Ramón Cárcamo 710  
Lima 1  
Tel.: (+51) 1 3320400 ext. 416  
juan.remuzgo@  
husqvarna.com

**Poland**

Husqvarna  
Poland Spółka z o.o.  
ul. Wysockiego 15 b  
03-371 Warszawa  
Phone: (+48) 22 330 96 00  
gardena@husqvarna.com.pl

**Portugal**

Husqvarna Portugal, SA  
Lagaa - Albarraque  
2635 - 595 Rio de Mouro  
Tel.: (+351) 21 922 85 30  
Fax: (+351) 21 922 85 36  
info@gardena.pt

**Romania**

Madex International Srl  
Soseaua Odaii 117 - 123,  
RO 013603 Bucuresti, S1  
Phone: (+40) 21 352.76.03  
madex@ines.ro

**Russia / Россия**

ООО „Хускварна“  
141400, Московская обл.,  
г. Химки,  
улица Ленинградская,  
владение 39, стр.6  
Бизнес Центр  
„Химки Бизнес Парк“,  
помещение 0802\_04  
http://www.gardena.ru

**Serbia**

Domel d.o.o.  
Autoput za Novi Sad bb  
11 273 Belgrade  
Phone: (+381) 11 848 88 12  
milorav.jejina@domel.rs

**Singapore**

Hy-Ray PRIVATE LIMITED  
40 Jalan Pemimpin  
#02-08 Tat Ann Building  
Singapore 577185  
Phone: (+65) 6253 2277  
shying@hyray.com.sg

**Slovak Republic**

Husqvarna Cesko s.r.o.  
Türkova 2319/5b  
149 00 Praha 4 – Chodov  
Bezplatná infolinka:  
800 154 044  
servis@sk.husqvarna.com

**Slovenia**

Husqvarna Austria GmbH  
Industriezeile 36  
4010 Linz  
Tel.: (+43) 732 77 01 01-485  
service.gardena@  
husqvarna.com

**South Africa**

Husqvarna  
Husqvarna (Pty) Ltd  
Postnet Suite 250  
Private Bag X6,  
Cascades, 3202  
South Africa  
Phone: (+27) 33 846 9700  
info@gardena.co.za

**Spain**

Husqvarna España S.A.  
Calle de Rivas nº10  
28052 Madrid  
Phone: (+34) 91 708 05 00  
atencioncliente@gardena.es

**Suriname**

Agrofix n.v.  
Verlengde Hogestraat # 22  
Phone: (+597) 472426  
agrofix@sr.net  
Pobox: 2006  
Paramaribo  
Suriname – South America

**Sweden**

Husqvarna AB  
Gardena Division  
S-561 82 Huskvarna  
info@gardena.se

**Switzerland / Schweiz**  
Husqvarna Schweiz AG  
Consumer Products  
Industriestrasse 10  
5506 Mägenwil  
Phone: (+41) (0) 62 887 37 90  
info@gardena.ch

**Turkey**

Düsti Baççe Diş Ticaret  
Müsteslikli A.Ş  
Yunus Mah. Adil Sok. No:3  
İç Kapı No: 1 Kartal  
34873 İstanbul  
Phone: (+90) 216 38 93 939  
info@dobsthaike.com.tr

**Ukraine / Україна**

ТОВ „Хускварна Україна“  
вул. Васильківська, 34,  
офіс 204-р  
03022, Київ  
Тел. (+38) 044 498 39 20  
info@gardena.ua

**Uruguay**

FELI SA  
Entre Rios 1083 CP 11800  
Montevideo – Uruguay  
Tel: (+598) 22 03 18 44  
info@felisa.com.uy

**Venezuela**

Corporación Casa y Jardín C.A.  
Av. Caroní, Edif. Trezmen, PB.  
Colinas de Bello Monte.  
1050 Caracas.  
Tlf: (+58) 212 992 33 22  
info@casayjardin.net.ve

19032-20.961.01/1217  
© GARDENA  
Manufacturing GmbH  
D-89070 Ulm  
http://www.gardena.com