

THS Li-18/42 Art. 8881

- D Betriebsanleitung**
Accu-Teleskop-Heckenschere
- GB Operating Instructions**
Telescopic Accu Hedge Trimmer
- F Mode d'emploi**
Taille-haies télescopique sur accu
- NL Gebruiksaanwijzing**
Telescopische accu-heggenschaar
- S Bruksanvisning**
Accu Teleskophäckssax
- DK Brugsanvisning**
Akkus-teleskop-hækkeklipper
- FI Käyttöohje**
Teleskooppivarrellinen akkupensasleikkuri
- N Bruksanvisning**
Batteri-teleskop-hekksaks
- I Istruzioni per l'uso**
Tagliasiepi telescopica a batteria
- E Instrucciones de empleo**
Recortasetos telescópico con Accu
- P Manual de instruções**
Corta-sebes telescópico accu
- PL Instrukcja obsługi**
Akumulatorowe nożyce do żywopłotu z trzonkiem teleskopowym
- H Használati utasítás**
Akkumulátoros-teleszkópos sövénynyíró
- CZ Návod k obsluze**
Akumulátorové teleskopické nůžky na živý plot
- SK Návod na obsluhu**
Akumulátorové nožnice na živý plot
- GR Οδηγίες χρήσης**
Τηλεσκοπικό μπουρντουροψάλιδο μπαταρίας
- RUS Инструкция по эксплуатации**
Аккумуляторные телескопические ножницы для живых изгородей
- SLO Navodilo za uporabo**
Akumulatorske teleskopske škarje za živo mejo
- HR Upute za uporabu**
Teleskopske škare za živicu s akumulatorom
- SRB Uputstvo za rad**
BIH Teleskopske baterijske makaze za živicu
- UA Інструкція з експлуатації**
Акумуляторний телескопічний садовий секатор
- RO Instrucțiuni de utilizare**
Trimmer telescopic cu acumulator pentru gard viu
- TR Kullanma Kılavuzu**
Akkülü teleskopik çit budayıcı
- BG Инструкция за експлоатация**
Аккумуляторна телескопична ножица за жив плет
- AL Manual përdorimi**
Gërshërë gardhesh teleskopike me bateri
- EST Kasutusjuhend**
Aku ja teleskoopvarrega hekikäärid
- LT Eksploatavimo instrukcija**
Akumuliatorinės teleskopinės gyvatvorių žirkklės
- LV Lietošanas instrukcija**
Teleskopiskās dzīvžogu šķēres ar akumulatoru

GARDENA Teleskopske škare za živicu s akumulatorom THS Li-18/42



Ovo je prijevod originalnih njemačkih uputa za uporabu. Molimo da ove upute za uporabu pažljivo pročitate i slijedite napomene sadržane u njima. Ovim se uputama za uporabu upoznajete s proizvodom, njegovom ispravnom uporabom i sigurnosnim napomenama.



Iz sigurnosnih razloga djeca i mladi koji imaju manje od 16 godina te osobe koje nisu upoznate s ovim uputama za uporabu ne smiju upotrebljavati ovaj proizvod. Osobe s ograničenim tjelesnim ili duševnim sposobnostima smiju se koristiti ovim proizvodom ukoliko ih nadzire i podučava ovlašteno lice. Djeca moraju biti pod nadzorom kako bi se osiguralo, da se ne igraju sa proizvodom.

Sadržaj:

→ Molimo da pažljivo čuvate ove upute za uporabu.

| | |
|---|-----|
| 1. Područje primjene škara za živicu s akumulatorom | 189 |
| 2. Sigurnosne upute | 189 |
| 3. Montaža | 192 |
| 4. Puštanje u rad | 193 |
| 5. Rukovanje | 194 |
| 6. Skladištenje | 195 |
| 7. Održavanje | 196 |
| 8. Otklanjanje kvarova | 196 |
| 9. Pribor koji se može isporučiti | 197 |
| 10. Tehnički podatci | 197 |
| 11. Servis/Jamstvo | 198 |

1. Područje primjene škara za živicu s akumulatorom

Ispravna uporaba:

GARDENA škare za živicu s akumulatorom namijenjene su rezanju živice, grmlja i raslinja u privatnim i hobi vrtovima.

Pridržavanje ovih uputa za uporabu preduvjet je ispravne uporabe škara za živicu.

Uzmite u obzir sljedeće:



OPASNOST! Tjelesna ozljeda!

Škare za živicu ne smijete upotrebljavati za šišanje travnjaka ili njegovih rubova ili za usitnjavanje u smislu kompostiranja.

2. Sigurnosne upute



Ako se ne koristi pravilno, vaš proizvod može biti opasan! Vaš proizvod može prouzročiti ozbiljne ozljede rukovatelju i ostalima, moraju se slijediti upozorenja i sigurnosne upute kako bi se osigurala umjerena sigurnost i učinkovitost pri upotrebi proizvoda. Rukovatelj je odgovoran za slijeđenje upozorenja i sigurnosnih uputa u ovom priručniku i na proizvodu.

Objašnjenje simbola na vašem proizvodu.



Upozorenje!
Pažljivo pročitajte upute za upotrebu kako bi bili sigurni da razumijete sve kontrole i što one čine.



Opasnost po život od strujnog udara!
Udaljite se na najmanje 10 m od električnih kabela.



Uvijek nosite štitnike za oči i uši.



Ne izlažite kiši.
Ne ostavljajte proizvod vani dok pada kiša.

Općenita upozorenja koja se odnose na električne alate



UPOZORENJE! Pročitajte sva upozorenja o sigurnosti i sve upute. Ne pridržavanje upozorenja i uputa može dovesti do udara električne struje, požara i/ili ozbiljne ozljede.

Pogledajte sva upozorenja i upute za ubuduće.

Izraz "električni lata" u upozorenju se odnosi na vaš električni (sa žicom) alat koji radi na struju (sa žicom) ili na baterije (bežični).

1) Sigurnost na radnom mjestu

a) Održavajte radno mjesto čistim i dobro osvijetljenim. Prenatrpna ili slabo osvijetljena mjesta izazivaju nezgode.

b) Nemojte koristiti električni alat u eksplozivnim okruženjima, kao što je prisutnost zapaljivih tekućina, plinova ili prašine. Električni alati proizvode iskre koje mogu zapaliti prašinu ili plinove.

c) Dokradite s električnim alatom, neka djeca i promatrači budu što dalje. Ako vam nešto ili netko odvrati pažnju, može se dogoditi da izgubite kontrolu.

2) Električna sigurnost

a) Utikači za električni alat moraju odgovarati utičnici. Nikad nemojte ni na koji način modificirati utikač. Nemojte koristiti adapter utičnice s uzemljenim električnim alatom. Ne izmijenjeni utikači i odgovarajuće utičnice će smanjiti opasnost od električnog udara.

b) Izbjegavajte kontakt tijela s uzemljenim površinama, kao što su cijevi, radijatori, štednjaci i frižideri. Postoji povećana opasnost od električnog šoka ako je vaše tijelo uzemljeno.

c) Nemojte izlagati električni alat kiši ili vlažnim uvjetima. Voda koja proдре u električni alat će povećati opasnost od električnog šoka.

d) Nemojte oštećivati kabel. Nikad nemojte koristiti kabel električnog alata za nošenje, vučenje ili čupanje iz utičnice. Držite kabel što dalje od izvora topline, ulja, oštih predmeta ili pokretnih djelova. Oštećeni ili zamršeni kabeli povećavaju opasnost od električnog šoka.

e) Kad radite s električnim alatom vani, koristite produžni kabel koji je namijenjen za uporabu na otvorenom prostorima. Korištenje kabela koji je namijenjen za uporabu na otvorenom prostoru smanjuje opasnost od električnog šoka.

f) Ako ne možete izbjeći rad s električnim alatom na vlažnoj lokaciji, upotrijebite napajanje koje je opremljeno za rad s rezidualnom strujom (RCD).

Korištenje RCD opreme smanjuje opasnost od električnog šoka.

3) Osobna sigurnost

a) Budite budni, pazite što radite i koristite zdrav razum dok radite s električnim alatom. Nemojte koristiti električni alat dok ste umorni ili pod utjecajem droge, alkohola ili lijekova. Trenutak nepažnje dok radite s električnim alatom može dovesti do ozbiljne osobne ozljede.

b) Koristite osobnu zaštitnu opremu. Uvijek nosite zaštitu za oči. Kad se koristi u odgovarajućim uvjetima, zaštitna oprema kao što je maska za prašinu, sigurnosne cipele protiv klizanja, šljem ili zaštita za uši smanjit će osobne ozljede.

c) Sprječite nenamjerno paljenje. Provjerite je li sklopka u "off" poziciji prije nego spojite s izvorom napajanja i/ili baterijom, prije nego dižete ili nosite alat. Nošenje električnog alata s prstom na sklopki ili uključivanje u struju električni alat na kojem je sklopka u "on" poziciji, izazivanje je nezgode.

d) Odstranite ključ za podešavanje ili francuski ključ prije nego uključite električni alat. Francuski ključ ili ključ za podešavanje koji je ostao na rotirajućem djelu električnog alata može dovesti do osobne ozljede.

e) Ne istežite se. Stalno održavajte odgovarajući položaj nogu i ravnotežu. To omogućava bolju kontrolu električnog alata u neočekivanim situacijama.

f) Budite odgovarajuće odjeveni. Nemojte nositi široku odjeću ili nakit. Držite kosu, odjeću ili rukavice što dalje od pokretnih dijelova. Široka odjeća, nakit ili duga kosa mogu se zapeti za pokretne djelove.

g) Ako postoji oprema za spajanje s napravom za izbacivanje i prikupljanje prašine, provjerite jesu li spojene i koriste li se ispravno. Korištenje sakupljača prašine može smanjiti opasnosti povezane s prašinom.

4) Korištenje i održavanje električnog alata

a) Nemojte siliti električni alat. Koristite odgovarajući električni alat za rad koji obavljate.

Odgovarajući električni alat će bolje i sigurnije obaviti posao brzinom za koju je dizajniran.

b) Nemojte koristiti električni alat ako se sklopka ne može uključiti i isključiti. Električni alat koji se ne može kontrolirati sklopkom je opasan i treba ga popraviti.

c) Izvadite utikač iz izvora napajanje i/ili baterije alata prije nego ga počnete podešavati, mijenjati mu dodatnu opremu ili odlagati.

Ove preventivne sigurnosne mjere smanjuju rizik od slučajnog uključivanja električnog alata.

d) Spremite električni alat u mirovanju izvan dohvata djece i ne dozvoljavajte osobama koje nisu upoznate s električnim alatom ili ovim uputama da rade s električnim alatom.

Električni alati su opasni u rukama neuvježbanih korisnika.

e) Održavanje električnih alata. Provjerite ima li iskrivljenosti ili isprepletenosti pokretnih dijelova, slomljenih dijelova ili bilo kojih drugih stanja koja bi mogla utjecati na rad električnog alata. Ako je alat oštećen dajte ga popraviti prije uporabe. *Mnogo nezgod se dogodilo radi loše održavanja električnog alata.*

f) Održavajte dijelove za rezanje oštrim i čistim. Ispravno održavani dijelovi za rezanje s oštrim reznim dijelovima se vjerojatno neće zapetljati i lakše ih je kontrolirati.

g) Koristite električni alat, dodatnu opremu i dijelove itd. u skladu s ovim uputama, pazeci pri tom na radne uvjete i na rad koji treba obaviti. *Korištenje električnog alata za radnje koje su različite od onih za koje je namijenjen može dovesti do opasnih situacija.*

5) Uporaba alata s akumulatorom i rukovanje njime

a) Punite akumulator samo punjačima koje je preporučio proizvođač. *Kod punjača koji je namijenjen određenoj vrsti akumulatora postoji opasnost od požara ako ga upotrebljavate s drugim akumulatorima.*

b) Upotrebljavajte samo predviđene akumatore u električnim alatima. *Uporaba drugih akumulatora može izazvati ozljede i opasnost od požara.*

c) Nekorišteni akumulator držite daleko od uredskih spajalica, kovanica, ključeva, čavala, vijaka i drugih malih metalnih predmeta koji mogu uzrokovati premošćivanje kontakata. *Kratki spoj između kontakata akumulatora može izazvati opekline ili požar.*

d) U slučaju neispravne uporabe može procuriti tekućina iz akumulatora. Izbjegavajte kontakt s njome. *Ispirite ako dođe do slučajnoga kontakta s vodom. Ako tekućina dospije u oči, zatražite liječničku pomoć. Tekućina koja curi iz akumulatora može izazvati nadražnost kože i opekline.*

6) Servis

a) Električni alat smije popravljati samo kvalificirano stručno osoblje uz primjenu originalnih rezervnih dijelova. *Na taj se način jamči sigurnost uređaja.*

Škare za živicu – sigurnosne napomene:

- Držite sve dijelove tijela podalje od oštrice rezača. Nemojte micati odrezani materijali ili držati materijal koji treba rezati dok se oštrice miču. Osigurajte da aje sklopka u "off" položaju dok čistite uglavljeni materijal. *Trenutak nepažnje dok radite s trimerom za ivičnjak može dovesti do ozbiljne osobne ozljede.*
- Nosite trimer za ivičnjak držeći ga za ručku i sa zaustavljenom oštricom rezača. *Kod prijenosa ili spremanja trimera za ivičnjak uvijek stavite poklopac za rezni dio. Ispravno postupanje s trimerom za ivičnjak će smanjiti mogućnost osobne ozljede uzrokovane oštricom rezača.*
- Držite električni alat na izoliranim prihvatnim površinama zato što nož za rezanje može doći u kontakt s utaknutim mrežnim kabelima. *Kontakt noža za rezanje s provodljivim vodom može staviti metalne dijelove uređaja pod napon i izazvati strujni udar.*

Dodatne preporuke u vezi sigurnosti

Sigurnost na radnom mjestu

Proizvod koristite na način i samo u svrhe opisane u uputama. Rukovatelj ili korisnik je odgovoran za nesreće ili opasnosti koje se dogode drugim ljudima ili njihovom vlasništvu.

Posebno obratite pozor na ugrožavanje trećih lica kroz povećani radni krug, kada je teleskopiranje izvezeno.

Opasnost! Dok nosite štitnike za uši ili ste zaglušeni bukom rada uređaja možete prečuti ako Vam se netko približava.

Opasnost! Ovaj uređaj tijekom rada stvara elektromagnetno polje. Ono pod određenim okolnostima može interagirati s aktivnim ili pasivnim medicinskim implantatima. Kako bi se izbjegao rizik od nanošenja teških i smrtonosnih ozljeda, nositeljima medicinskih implantata preporučujemo da se prije upotrebe uređaja posavjetuju s liječnikom ili proizvođačem dotičnog implantata. Nemojte upotrebljavati uređaj ako prijeti opasnost od nevremena.

Opasnost! Udaljite djecu prilikom montaže uređaja. Prilikom montaže postoji opasnost od gutanja sitnih dijelova te od gušenja plastičnom vrećom.

Sigurnost oko struje

Punjač priključite samo na izmjenični napon koji je naveden na natpisnoj pločici.

Pod nikakvim okolnostima ne bi zemlja smjela biti povezana sa bilo kojim dijelom proizvoda.

Osobna sigurnost

Uvijek nosite podobnu odjeću, rukavice i čvrste cipele. Izbjegavajte kontakt s uljem za noževe, naročito ako ste na njega alergični.

Potpuno pregledajte područje u kome će se koristiti škare za živicu i odstranite sve žice, skrivene električne kabele i druge strane predmete. Svi radovi podešavanja (naginjanje rezne glave, promjena dužine teleskopske cijevi) moraju se napraviti kada je nataknut zaštitni pokrov, a škare za rezanje živice se pri tome ne smiju odložiti na nož. Prije upotrebe i nakon snažnog udara provjerite je li uređaj polomljen ili oštećen i popravite ako je potrebno.

Nikada ne pokušavajte koristiti uređaj koji nije u cjelokupnom sastavu ili uređaj s neodobrenim modifikacijama.

Korištenje i održavanje električnog alata

Trebate znati u slučaju nužde brzo isključiti uređaj.

Nikad nemojte držati proizvod za štitnik.

Ne upotrebljavajte škare za živicu ako su oštećeni zaštitni uređaji.

Za vrijeme primjene električnih škara za živicu ne smijete upotrebljavati ljestve.

Izvlačenje akumulatora:

- prije ostavljanja obrezača bez nadzora, na bilo koje vrijeme;
- prije odčepijavanja;
- prije provjeravanja, čišćenja ili popravljanja aparata;
- ako pogodite nešto. Ne koristite vaš obrezač dok niste sigurni da je cijeli obrezač u sigurnom radnom stanju;
- ako proizvod počne nenormalno vibrirati. Odmah ga provjerite. Pretjerano vibriranje može uzrokovati ozljedu.
- prije davanja drugoj osobi.

Održavanje



OPASNOST OD OZLJEDA!

Ne dodirujte nož.

→ Pri završetku ili prekidu rada vratite zaštitni poklopac.

Sve matice i vijci moraju biti čvrsto zategnuti kako bi se omogućio siguran rad uređaja.

Ako se uređaj tijekom rada zagrijao, ostavite ga neka se ohladi prije nego ga odložite na mjesto.

Sigurnost akumulatora



OPASNOST OD POŽARA!

Baterija se tijekom punjenja mora nalaziti na nezapaljivoj, termootpornoj i izolirajućoj podlozi.

Agresivne, gorive i lako zapaljive predmete treba udaljiti od punjača i baterije. Nemojte prekrivati punjač i bateriju tijekom punjenja. Počne li se razvijati dim, smjesta isključite punjač s napajanja.

Za punjenje se smije koristiti isključivo priloženi punjač proizvođača GARDENA. U slučaju korištenja nekih drugih uređaja za punjenje može se uništiti akumulator ili doći do požara.



OPASNOST OD EKSPLOZIJE!

→ Zamjensku bateriju zaštitite od topline i vatre. Ne odlažite ju u blizini grijača i ne izlažite duže vrijeme sunčevom zračenju.



Uređaj za punjenje nemojte koristiti na otvorenom.

→ Uređaj za punjenje nikada nemojte izlagati vlažnosti ili mokriini.

Upotrebljavajte akumulator samo na temperaturi okruženja između 0 °C i 40 °C.

Neispravnu bateriju odložite u otpad u skladu sa zakonskim propisima. Nemojte je slati poštom.

Za detaljnije informacije obratite se lokalnom komunalnom poduzeću.

Morate redovito pregledavati kabel za punjenje i provjeravati ima li na njemu znakova oštećenja ili trošenja (napuknutosti) te ga smijete upotrebljavati samo u besprijetnom stanju.

Isporučeni punjač smijete upotrebljavati samo za punjenje isporučenoga akumulatora.

Ne smijete puniti nepunjive baterije ovim punjačem (opasnost do požara).

Nakon punjenja odvojite punjač s napajanja i s akumulatora.

Punite akumulator samo između 0 °C i 45 °C.

Nakon velikoga opterećenja prvo pustite akumulator da se ohladi.

Čuvanje

Škare za živicu ne smijete čuvati tako da budu izravno izložene Sunčevim zrakama.

Ne čuvajte škare za živicu na mjestima sa statičkim elektricitetom.

3. Montaža

Montaža teleskopske cijevi:

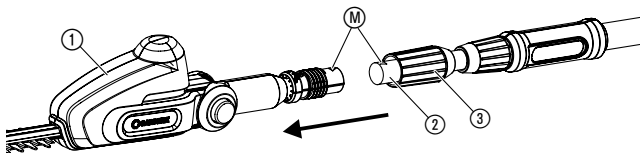
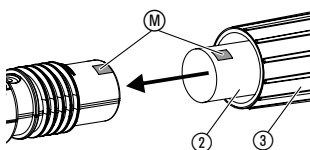

1. Gurnite teleskopsku cijev ② do kraja u jedinicu motora ①. Pritom obje oznake **M** moraju biti jedna nasuprot drugoj.
2. Zategnite sivu maticu ③.

4. Puštanje u rad

Punjenje akumulatora:



POZOR !

Preopterećenje uništava akumulator i punjač.

→ Pazite da mrežni napon bude odgovarajući.

Prije prve uporabe morate potpuno napuniti akumulator. Za trajanje punjenja (ako je akumulator prazan) vidi 10. Tehnički podatci. Litij-ionski akumulator možete puniti u svakome stanju i možete uvijek prekinuti punjenje, a da ne oštetite akumulator (nema memorijskoga učinka).

1. Utisnite oba gumba za deblokadu ④ i izvadite bateriju ⑤ iz odgovarajućeg držača ⑥ na rukohvatu.
2. Utaknite utikač kabla punjača ⑦ u akumulator ⑤.
3. Utaknite punjač ⑧ u mrežnu utičnicu.

Kontrolno svjetlo za punjenje ⑨ na punjaču treperi zeleno jednom u sekundi: Akumulator se puni.

Kontrolno svjetlo za punjenje ⑨ na punjaču svijetli zeleno: Akumulator je potpuno napunjen.

(Za trajanje punjenja vidi 10. Tehnički podatci.)

Prikaz napunjenosti baterije tijekom punjenja:

| | |
|---------------------|-------------------------------|
| 100 % napunjena | L1, L2 i L3 svijetle. |
| 66 – 99 % napunjena | L1 i L2 svijetle, L3 treperi. |
| 33 – 65 % napunjena | L1 svijetli, L2 treperi. |
| 0 – 32 % napunjena | L1 treperi. |

Tijekom punjenja redovito provjeravajte napunjenost.

4. Kada se baterija ⑤ napuni, odvojite je od punjača ⑧.
Najprije odvojite bateriju ⑤ od punjača ⑧, a zatim odvojite punjač ⑧ s napajanja.
5. Gurnite bateriju ⑤ na držač ⑥ na rukohvatu tako da čujno dosjedne.

Izbjegavanje dubokoga pražnjenja:

Ako je baterija prazna, zaštita od potpunog pražnjenja automatski isključuje uređaj prije nego što se baterija potpuno isprazni.

Kako se potpuno napunjena baterija ne bi praznila preko punjača, treba je nakon punjenja skinuti s njega. Ako je baterija bila skladištena duže od godinu dana, treba je opet napuniti do kraja. Kada je baterija potpuno ispražnjena, na početku punjenja brzo treperi indikator punjenja ⑨ (dvaput u sekundi). Ako indikator punjenja ⑨ i nakon 10 minuta još uvijek brzo treperi, to znači da je došlo do smetnje (pogledajte pod 8. Otklanjanje kvarova). Ako treperi indikator smetnje ⑩ na bateriji, to znači da je došlo do smetnje (pogledajte pod 8. Otklanjanje kvarova). Ako je baterija potpuno ispražnjena, LED indikator punjenja na njoj eventualno će zasvijetliti tek nakon približno 20 min. Postupak punjenja prikazuje se treperenjem LED indikatora ⑨ na punjaču.

Prikaz napunjenosti baterije tijekom rada:

→ Pritisnite tipku ⑩ na bateriji.

| | |
|---------------------|-----------------------|
| 66 – 99 % napunjena | L1, L2 i L3 svijetle. |
| 33 – 65 % napunjena | L1 i L2 svijetle. |
| 10 – 32 % napunjena | L1 svijetli. |
| 1 – 9 % napunjena | L1 treperi. |
| 0 % napunjena | Bez prikaza. |

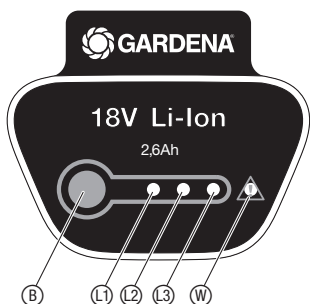
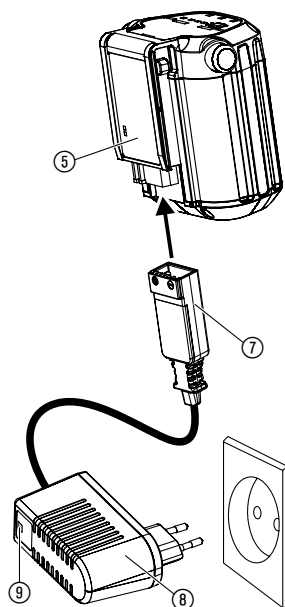
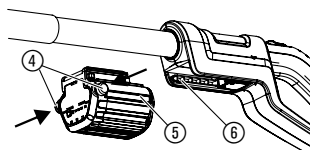

5. Rukovanje

Radni položaji:

Škare za živicu mogu raditi u 4 radna položaja (slično kao na slikama).

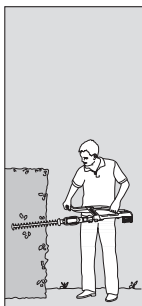

Bočno rezanje:
Uvučena teleskopska cijev

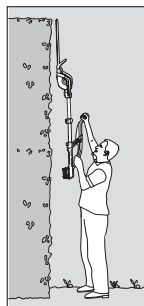

Visoko vertikalno rezanje:
Teleskopska cijev produžena.



Visoko horizontalno rezanje:
Jedinica motora nagnuta za 75°, produžena teleskopska cijev

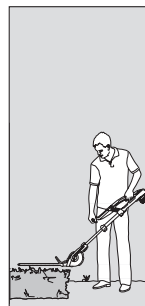

Nisko rezanje:
Jedinica motora nagnuta za -60°, produžena teleskopska cijev

Naginjanie jedinice motora:

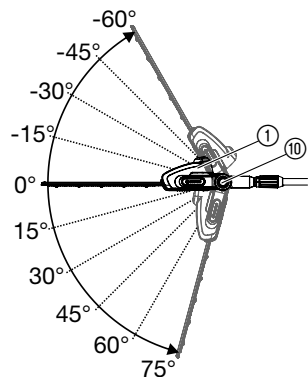

Za visoko i nisko rezanje jedinica motora ① može se u koracima od po 15° zakrenuti u rasponu između 75° i -60°.

1. Povucite akumulator s ručke (vidi 4. Puštanje u rad).
2. Objе narančaste tipke ⑩ držite pritisnutim.
3. Nagnite jedinicu motora ① u željenom smjeru.
4. Otpustite obje narančaste tipke ⑩ i pustite jedinicu motora ① da dosjedne.
5. Gurnite akumulator na ručku (vidi 4. Puštanje u rad).

Izvlačenje teleskopske cijevi:

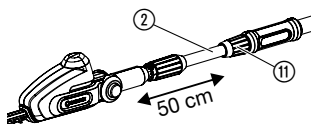

Za visoko i nisko rezanje možete izvući teleskopsku cijev ② na proizvoljnu duljinu do 50 cm.

1. Povucite akumulator s ručke (vidi 4. Puštanje u rad).
2. Otpustite narančastu maticu ⑪, izvucite teleskopsku cijev ② na željenu duljinu pa zatim ponovo zategnite maticu ⑪.
3. Gurnite akumulator na ručku (vidi 4. Puštanje u rad).

Pokretanje škara za živicu:

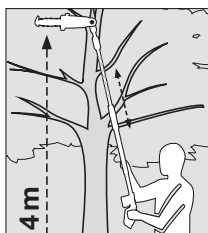
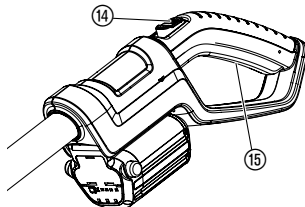
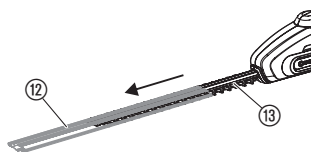

OPASNOST! Tjelesna ozljeda!

Posjeklina ako se škarice za živicu automatski ne isključe.

→ Nikada nemojte premošćivati sigurnosne mehanizme (npr. fiksiranjem blokade uključivanja ili pokretačke tipke).

Uključivanje škara za živicu:

1. Izvucite zaštitni poklopac ⑫.
2. Gurnite akumulator na ručku (vidi 4. Puštanje u rad).
3. Držite škarice za živicu jednom rukom za teleskopsku cijev, a drugom za ručku.
4. Gurnite blokadu ⑭ prema naprijed pa pritisnite tipku za pokretanje ⑮. Škarice za živicu se pokreću.
5. Otpustite blokadu uključivanja ⑭.

Isključivanje škara za živicu:

1. Otpustite tipku za pokretanje ⑮.
2. Povucite akumulator s ručke (vidi 4. Puštanje u rad).
3. Gurnite zaštitni poklopac ⑫ na nož ⑬.

6. Skladištenje

Stavljanje izvan funkcije:

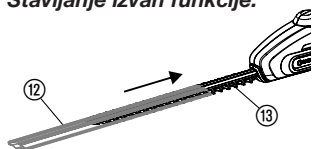

Odlaganje u otpad: (prema RL 2012/19/EU)



Odlaganje akumulatora:



Li-ion

Čuvajte na mjestu izvan dohvata djece.

1. Skinite i napunite akumulator (vidi 4. Puštanje u rad).
2. Očistite škarice (vidi 7. Održavanje) za živicu i gurnite zaštitni poklopac ⑫ na nož ⑬.
3. Čuvajte škarice za živicu na suhom mjestu na kojemu se ne mogu zamrznuti.

Uređaj nemojte odlagati u komunalni otpad nego ga odložite u otpad u skladu s propisima.

→ Važno: Uređaj u otpad odložite kod nadležne komunalne uprave.

GARDENA litijski akumulator sadržava litij-ionske ćelije koje nakon isteka životnoga vijeka ne smijete bacati u kućni otpad.

Važno:

Stručno odlaganje obavlja prodavatelj proizvoda GARDENA ili komunalno odlagalište.

1. U potpunosti ispraznite ćelije s ionima litija.
2. Ćelije iona litija propisno odložite kao otpad.

7. Održavanje

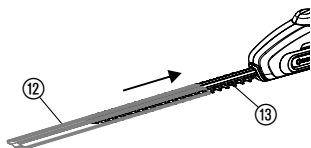

OPASNOST! Tjelesna ozljeda!

Nastaje posjekotina ako se škare za živicu slučajno uključe.

→ Prije radova održavanja skinite akumulator (vidi 4. Puštanje u rad) i zaštitni poklopac ⑫ gurnite na nož ⑬.

Čišćenje škara za živicu:

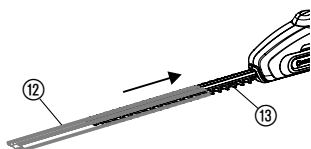

POZOR! Postoji oštećenje škara za živicu!

→ Ne čistite škare za živicu pod tekućom vodom ili visokim tlakom.

- Očistite škare za živicu vlažnom krpom.
- Mekom četkom očistite proreze za provjetranje (za to nemojte koristiti odvijač).
- Nož ⑬ eventualno iščetkajte i podmažite uljem niske viskoznosti (npr. GARDENA uljem za njegu **br. art. 2366**). Pritom izbjegavajte kontakt ulja s plastičnim dijelovima i nosite rukavice.

8. Otklanjanje kvarova

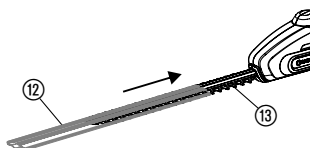

OPASNOST! Tjelesna ozljeda!

Nastaje posjekotina ako se škare za živicu slučajno uključe.

→ Prije uklanjanja smetnji skinite akumulator (vidi 4. Puštanje u rad) i zaštitni poklopac ⑫ gurnite na nož ⑬.

Smetnja

Škare za živicu se ne pokreću

Mogući uzrok

Akumulator je prazan.

Pomoć

→ Napunite akumulator (vidi 4. Puštanje u rad).

Akumulator nije ispravno postavljen na ručku.

→ Gurnite akumulator na ručku na takav način da tipke za zaključavanje sjednu.

Nož je zaprljan (npr. smolom).

→ Očistite nož (vidi pod 7. Održavanje).

Nož blokira.

→ Uklonite zapreku.

Pogled za rezanje nije čist

Nož je tup ili oštećen.

→ Zamijenite nož uz pomoć servisa tvrtke GARDENA.

Škare za živicu više se ne mogu isključiti

Tipka za pokretanje je zaglavljena.

→ Skinite bateriju i otpustite tipku za pokretanje.

Škare se zaustavljaju. LED indikator smetnje ⑤ treperi

Baterija je preopterećena.

→ Pričekajte 10 s. Pritisnite tipku ⑤ na bateriji pa ponovo pokrenite uređaj.

Dozvoljena radna temperatura je bila viša nego je trebala biti.

→ Pričekajte oko 15 min da se ohladi. Pritisnite tipku ⑤ na bateriji pa ponovo pokrenite uređaj.

| Smetnja | Mogući uzrok | Pomoć |
|---|---|--|
| Kontrolno svjetlo za punjenje na punjaču ne svijetli ⑨ | Punjač ili kabel za punjenje nisu ispravno priključeni. | → Pravilno priključite punjač i kabel za punjenje. |
| Kontrolno svjetlo za punjenje na punjaču treperi brzo (2 x u sekundi) ⑨ | Greška u punjenju. | → Izvadite i ponovo priključite punjač. |
| Škare se zaustavljaju. LED indikator smetnje ⑩ svijetli. | Pogreška ili kvar baterije. | → Pritisnite tipku ⑩ na bateriji pa ponovo pokrenite uređaj. |
| Akumulator se više ne može puniti | Akumulator je neispravan. | → Zamijenite akumulator (br. art. 9840). |

Smiju se koristiti samo originalne GARDENA zamjenske accu baterije BLi-18 (br. art. 9840).
Možete ga naručiti od prodavatelja



U slučaju drugih smetnji obratite se servisu tvrtke GARDENA. Popravke smije vršiti samo servis tvrtke GARDENA ili ovlašteni prodavatelj tvrtke GARDENA.

9. Pribor koji se može isporučiti

| | | |
|--|---|----------------------|
| GARDENA zamjenske accu baterije BLi-18 | Punjiva baterija za produženje vremena rada ili za zamjenu. | br. art. 9840 |
| GARDENA ulje za njegu | Produljuje životni vijek noža i trajanje rada akumulatora. | br. art. 2366 |

10. Tehnički podatci

| THS Li-18/42 (br. art. 8881) | |
|---|--|
| Broj podizaja | 2100 / min. |
| Duljina noža | 42 cm |
| Otvor noža | 16 mm |
| Područje isklapanja teleskopske cijevi | 0 – 50 cm |
| Težina zajedno s baterijom | 3,4 kg |
| Nivo glasnoće na mjestu rada $L_{PA}^{1)}$ Neizvjesnost K_{PA} | 70 dB(A) 3 dB(A) |
| Nivo glasnoće $L_{WA}^{2)}$ Neizvjesnost K_{WA} | izmjereno 87 dB(A) / garantirano 90 dB(A) 3 dB(A) |
| Vibracije šake – ruke $a_{vhw}^{1)}$ Neizvjesnost K_a | < 2,5 m/s ² 1,5 m/s ² |

| | |
|-------------------------------------|---------------------------------------|
| Akumulator | Ioni litija (18 V) |
| Kapacitet akumulatora | 2,6 Ah |
| Vrijeme punjenja akumulatora | cca 3,5 sata 80 % / cca 5 sata 100 % |
| Trajanje praznog hoda* | cca 90 minuta (kad je akumulator pun) |
| Punjač | |
| Mrežni napon | 230 V / 50 – 60 Hz |
| Maks. izlazna struja | 600 mA |
| Izlazni napon | 18 V (DC) |

Mjerni postupak: ¹⁾ EN 60745-2-15 ²⁾ po smjernica 2000/14/EG.

* Stvarno trajanje rada može odstupati od trajanja rada u praznom hodu ovisno o načinu primjene, vrsti otkosa i toga koliko se uređaj dobro održava.



Navedena vrijednost emisije vibracije izmjerena je prema normiranom postupku ispitivanja i može se koristiti za usporedbu električnog alata sa drugim. Može se koristiti i za uvodnu procjenu utjecaja. Vrijednost emisije vibracija može se razlikovati za vrijeme stvarne uporabe električnog alata.

11. Servis/Jamstvo

Servis:

Adresa za kontakt navedena je na poledini.

Jamstvo:

Za ovaj uređaj GARDENA Manufacturing GmbH daje jamstvo u trajanju od 2 godine (od datuma kupnje). Radovi garancije se odnose na sve bitne nedostatke uređaja koji su dokazivo uzrokovani greškama u materijalu ili prilikom proizvodnje. Ona se vrši isporukom besprijekornog zamjenskog uređaja ili besplatnim popravkom poslanog uređaja po našem izboru, ako su ispunjeni slijedeći uslovi:

- Uređajem se rukovalo stručno i prema preporukama iz uputstava za rukovanje.
- Kupac kao ni druge osobe nisu pokušali uređaj popravljati.

Potrošni dijelovi kao što su nož i pogon ekscentra nisu obuhvaćeni jamstvom.

Garancija proizvođača ne utiče na postojeće zahtjeve garancije prema trgovcu/prodavaču.

Ako imate problema s ovim uređajem, obratite se našoj servisnoj službi.

D Produkthaftung

Wir weisen ausdrücklich darauf hin, dass wir nach dem Produkthaftungsgesetz nicht für durch unsere Geräte hervorgerufene Schäden einzustehen haben, sofern diese durch unsachgemäße Reparatur verursacht oder bei einem Teileaustausch nicht unsere originale GARDENA Teile oder von uns freigegebene Teile verwendet wurden und die Reparatur nicht vom GARDENA Service oder dem autorisierten Fachmann durchgeführt wird. Entsprechendes gilt für Ergänzungssteile und Zubehör.

GB Product Liability

We expressly point out that, in accordance with the product liability law, we are not liable for any damage caused by our units if it is due to improper repair or if parts exchanged are not original GARDENA parts or parts approved by us, and, if the repairs were not carried out by a GARDENA Service Centre or an authorised specialist. The same applies to spare parts and accessories.

F Responsabilité

Nous vous signalons expressément que GARDENA n'est pas responsable des dommages causés par ses appareils, dans la mesure où ces dommages seraient causés suite à une réparation non conforme, dans la mesure où, lors d'un échange de pièces, les pièces d'origine GARDENA n'auraient pas été utilisées, ou si la réparation n'a pas été effectuée par le Service Après-Vente GARDENA ou l'un des Centres SAV agréés GARDENA. Ceci est également valable pour tout ajout de pièces et d'accessoires autres que ceux préconisés par GARDENA.

NL Productaansprakelijkheid

Wij wijzen er nadrukkelijk op, dat wij op grond van de wet aansprakelijkheid voor producten niet aansprakelijk zijn voor schade ontstaan door onze apparaten, indien deze door onvakkundige reparatie veroorzaakt zijn, of er bij het uitwisselen van onderdelen geen gebruik gemaakt werd van onze originele GARDENA onderdelen of door ons vrijgegeven onderdelen en de reparatie niet door de GARDENA technische dienst of de bevoegde vakman uitgevoerd werd. Ditzelfde geldt voor extra-onderdelen en accessoires.

S Produktansvar

Tillverkaren är inte ansvarig för skada som orsakats av produkten om skadan beror på att produkten har reparerats felaktigt eller om, vid reparation eller utbyte, andra än Original GARDENA reservdelar har använts. Samma sak gäller för kompletteringsdelar och tillbehör.

DK Produktansvar

Vi gør udtrykkeligt opmærksom på, at vi i henhold til produktansvarsloven ikke er ansvarlige for skader forårsaget af vores udstyr, såfremt det sker på grund af uautoriserede reparationer eller hvis dele er skiftet ud og der ikke er anvendt originale GARDENA dele eller dele godkendt af os, eller hvis reparationerne ikke er udført af GARDENA-service eller en autoriseret fagmand. Det samme gælder for ekstra udstyr og tilbehør.

FI Tuotevastuu

Korostamme nimenomaan, että tuotevastuulain nojalla emme ole vastuussa laitteistamme johtuneista vahingoista, mikäli nämä ovat aiheutuneet epäasianmukaisesta korjauksesta tai osia vaihdettaessa ei ole käytetty alkuperäisiä GARDENA-varaosia tai hyväksymiämme osia ja korjauksen on suorittanut muu kuin GARDENA-huoltokeskus tai valtuuttamamme ammattihenkilö. Tämä pätee myös lisäksiin ja lisävarusteisiin.

I Responsabilità del prodotto

Si rende espressamente noto che, conformemente alla legislazione sulla responsabilità del prodotto, non si risponde di danni causati da nostri articoli se originati da riparazioni eseguite non correttamente o da sostituzioni di parti effettuate con materiale non originale GARDENA o comunque da noi non approvato e, in ogni caso, qualora l'intervento non venga eseguito da un centro assistenza GARDENA o da personale specializzato autorizzato. Lo stesso vale per le parti complementari e gli accessori.

E Responsabilidad de productos

Advertimos que conforme a la ley de responsabilidad de productos no nos responsabilizamos de daños causados por nuestros aparatos, siempre y cuando dichos daños hayan sido originados por arreglos o reparaciones indebidas, por recambios con piezas que no sean piezas originales GARDENA o bien piezas no autorizadas por nosotros, así como en aquellos casos en que la reparación no haya sido efectuada por un Servicio Técnico GARDENA o por un técnico autorizado. Lo mismo es aplicable para las piezas complementarias y accesorios.

P Responsabilidade sobre o produto

Queremos salientar que segundo a lei da responsabilidade do fabricante, nós não nos responsabilizaremos por danos causados pelo nosso equipamento, quando estes ocorrerem em decorrência de reparações inadequadas ou da substituição de peças por peças não originais da GARDENA, ou peças não autorizadas.

A responsabilidade tornar-se-à nula também depois de reparações realizadas por oficinas não autorizadas pela GARDENA. Esta restrição valerá também para peças adicionais e acessórios.

PL Odpowiedzialność za produkt

Zwracamy Państwu uwagę, że nie ponosimy odpowiedzialności za uszkodzenia naszych maszyn, bądź szkody spowodowane ich wadliwym funkcjonowaniem, powstałe na skutek nieprawidłowo przeprowadzonych napraw lub użycia nieoryginalnych części zamiennych. Naprawy winny być przeprowadzane tylko przez punkty serwisowe Husqvarna lub autoryzowane serwisy. Dotyczy to również części uzupełniających i oprzyrządowania.

H Termékszavatosság

Nyomatékosan utalunk arra a tényre, hogy a termékszavatossági törvény szerint nem kell jótállást vállalnunk azokra a károokra, amelyeket nem a mi készülékeink okoztak, ha ezeket álszzerűtlen javítás okozta vagy egy alkatrész kicserélésénél nem a mi eredeti GARDENA alkatrészeinket vagy általunk engedélyezett alkatrészeket használták fel és a javítást nem a GARDENA szerviz vagy egy erre felhatalmazott szakember végezte. Hasonlóképpen érvényes ez a kiegészítő alkatrészekre és tartozékokra is.

CZ Odpovědnost za výrobek

Výslovně upozorňujeme na to, že podle zákona o odpovědnosti za výrobek nenese odpovědnost za škody způsobené našimi přístroji, pokud byly způsobené neodbornou opravou nebo použitím jiných než našich originálních náhradních dílů GARDENA nebo námi schválených dílů a neprovedením opravy servisem GARDENA nebo autorizovaným odborníkem. Odpovídající platí i pro doplňkové díly a příslušenství.

SK Predmet záruky

Upozorňujeme dôrazne na to, že podľa zákona o poskytovaní záruk nezodpovedáme za škody spôsobené našimi výrobkami, v prípade, že boli boli vyvolané neodbornými opravami, výmenou dielcov, ktoré nepatria k originálnym dielom GARDENA alebo neboli nami schválené a rovnako boli spôsobené servisnými zásahmi, ktoré neboli vykonané servisom GARDENA alebo autorizovaným odborníkom. Rovnako to platí pre doplnky a príslušenstvo.

GR Ευθύνη για το προϊόν

Σας υπενθυμίζουμε ρητά, ότι σύμφωνα με το νόμο περί ευθύνης για τα προϊόντα δεν ευθυνόμαστε για ενδεχόμενες βλάβες που προκαλούνται από τις συσκευές μας, εφόσον οφείλονται σε μία ακατάλληλη επισκευή ή σε μια αντικατάσταση τμημάτων για την οποία δεν έχουν χρησιμοποιηθεί τα πρωτότυπα ανταλλακτικά της GARDENA ή τα από μας εγκεκριμένα ανταλλακτικά και σε περίπτωση που δεν εκτελείται η επισκευή από το Τμήμα Εξυπηρέτησης Πελατών της GARDENA ή από έναν εξουσιοδοτημένο εξειδικευμένο τεχνίτη. Το ίδιο ισχύει για εξαρτήματα και συμπληρωματικά τμήματα.

SLO Jamstvo za izdelek

Pismo poudarjamo, da po zakonu jamstva za izdelek nismo odgovorni za škodo, ki bi nastala zaradi uporabe našega izdelka, prav tako tudi ne za škodo ki bi nastala zaradi nepravilnega popravila izdelka ali pri napačni zamenjavi delov, ki niso originalni deli GARDENA ali pri uporabi z naše strani potrjenih delov, ki pa niso bili vgrajeni v servisu GARDENA ali v naši pooblašteni servisni službi. Enako velja tudi za nadomestne dele in opremo.

HR Odgovornost za proizvod

Izričito napominjemo da u skladu sa Zakonom o odgovornosti za proizvode nismo odgovorni za štete uzrokovane našim uređajima ako su one izazvane nestručnim popravkom ili u slučaju zamjene dijelova nisu korišteni originalni GARDENA dijelovi ili dijelovi koje smo odobrili i popravak nije izvršio GARDENA servis ili ovlašteni stručnjak. Isto vrijedi i za dodatne dijelove i pribor.

RO Responsabilitatea legala a produsului

Menționăm în mod expres ca, în concordanță cu responsabilitatea legală a produsului, nu suntem răspunzători de nici un accident provocat de produsele noastre dacă se datorează reparării necorespunzătoare sau dacă piesele de schimb nu sunt originale GARDENA sau aprobate de GARDENA, sau dacă reparațiile nu au fost efectuate de un Centru de Service GARDENA sau un specialist autorizat. Aceleași prevederi se aplică și pieselor de schimb și accesoriilor.

BG Отговорност за качество

Изрично подчертаваме, че съгласно закона за отговорност за качество, ние не носим отговорност за вредите причинени от нашите уреди, ако същите са причинени от неправилен ремонт или при подмяната на части не са използвани оригинални части на GARDENA или части одобрени от нас и ремонта не е извършен от сервиз на GARDENA или оторизиран специалист. Същото важи за допълнителните части и принадлежности.

EST Tootevastutus

Juhime teie tähelepanu sellele, et tootevastutusseaduse kohaselt ei vastuta me meie seadmete poolt põhjustatud kahjude eest, kui need on tekkinud asjatundmatu paranduse tagajärjel või kui detaili vahetamisel ei kasutatud GARDENA originaalvaruosi ega meie poolt kasutada lubatud varuosia ja kui parandustöid ei ole teinud GARDENA klienditeenindusspetsialistid ega meie volitatud spetsialistid. Sama kehtib lisadetailide ja tarvikute kohta.

LT Atsakomybė už produkciją

Nurodome, kad remdamiesi Atsakomybės už produkciją įstatymu, neatsakome už nuostolius, sukeltus mūsų prietaisy, jei jie atsirado dėl netinkamo remonto, arba, jei keičiant dalis, buvo naudojamasi neoriginalios GARDENA dalys arba dalys, kurių mes neleidome naudoti, o remontą atliko ne GARDENA servisas arba neįgaliotasis specialistas. Tas pats galioja papildomoms dalims ir priedams.

LV Produkta atbildība

Mēs skaidri norādām uz to, ka saskaņā ar Produktu atbildības likumu, mēs neatbildam par mūsu iekārtu radītiem zaudējumiem, ciktāl tos ir izraisījis neatbilstošs remonts vai daļu nomaiņa ar neoriģinālām GARDENA daļām vai ne ar mūsu norādītajām detaļām un remontu nav veicis GARDENA serviss vai pilnvarots speciālists. Tas pats attiecas uz papildinošajām daļām un piederumiem.

| | |
|---|--|
| <p>D EG-Konformitätserklärung Der Unterzeichnete Husqvarna AB, 561 82 Huskvarna, Sweden bestätigt, dass die nachfolgend bezeichneten Geräte in der von uns in Verkehr gebrachten Ausführung die Anforderungen der harmonisierten EU-Richtlinien, EU-Sicherheitsstandards und produktspezifischen Standards erfüllen. Bei einer nicht mit uns abgestimmten Änderung der Geräte verliert diese Erklärung ihre Gültigkeit.</p> | <p>H EU-Megfelelőeségi nyilatkozat Alulírott, a Husqvarna AB, 561 82 Huskvarna, Sweden igazolja azt, hogy az alábbiakban megnevezett készülékek, az általunk forgalomba hozott kivitelben teljesítik a harmonizációs EU-irányelvek, az EU biztonsági szabványok és a termékre jellemző szabványok követelményeit. Ha a készülékeken a mi beleegyezésünk nélkül változtatást végeznek, akkor ez a nyilatkozat érvényét veszti.</p> |
| <p>GB EU Declaration of Conformity The undersigned Husqvarna AB, 561 82 Huskvarna, Sweden hereby certifies that, when leaving our factory, the units indicated below are in accordance with the harmonised EU guidelines, EU standards of safety and product specific standards. This certificate becomes void if the units are modified without our approval.</p> | <p>CZ Prohlášení o shodě EU Podepsaný Husqvarna AB, 561 82 Huskvarna, Sweden potvrzuje, že dále uvedené přístroje v rámci do provozu uvedeném provedení splňují požadavky harmonizovaných směrnic EU, bezpečnostních norem EU a norem specifických pro výrobek. Při námi neschválené změně přístrojů ztrácí toto prohlášení platnost.</p> |
| <p>F Certificat de conformité aux directives européennes Le constructeur, soussigné : Husqvarna AB, 561 82 Huskvarna, Sweden déclare qu'à la sortie de ses usines le matériel neuf désigné ci-dessous étai conforme aux prescriptions des directives européennes énoncées ci-après et conforme aux règles de sécurité et autres règles qui lui sont applicables dans le cadre de l'Union européenne. Toute modification portée sur ce produit sans l'accord express de GARDENA suppose la validité de ce certificat.</p> | <p>SK EU-Vyhlasenie o zhode Nižšie uvedená firma Husqvarna AB, 561 82 Huskvarna, Sweden vyhlasuje, že uvedené zariadenia, ktoré uviedla na trh v tomto vyhotovení, spĺňajú požiadavky harmonizovaných smerníc EU, bezpečnostných noriem EU a noriem špecifických pre výrobok. Pri zmene zariadenia, ktorá nebola odsúhlasená výrobcom stráca toto vyhlásenie platnosť.</p> |
| <p>NL EU-overeenstemmingsverklaring Ondergetekende Husqvarna AB, 561 82 Huskvarna, Sweden bevestigt, dat de volgende genoemde apparaten in de door ons in de handel gebrachte uitvoering voldoen aan de eis van, en in overeenstemming zijn met de EU-richtlijnen, de EU-veiligheidsstandaard en de voor het product specifieke standaard. Bij een niet met ons afgestemde verandering aan de apparaten verliest deze verklaring haar geldigheid.</p> | <p>GR Δήλωση Συμμόρφωσης προς τις Οδηγίες της ΕΕ Η υπογράφουσα Husqvarna AB, 561 82 Huskvarna, Sweden δηλώνει, ότι τα εξής αναφερόμενα εκδοόμενα από την εταιρία μας προϊόντα ανταποκρίνονται σε όλες τις εναρμονισμένες προδιαγραφές της ΕΕ, στα πρότυπα ασφαλείας της ΕΕ και στα ειδικά για το προϊόν πρότυπα. Σε μία μη συμφωνημένη με την εταιρία μας τροποποίηση των συσκευών αυτή η δήλωση χάνει την ισχύ της.</p> |
| <p>S EU Tillverkarintyg Undertecknad firma Husqvarna AB, 561 82 Huskvarna, Sweden intygar härmed att nedan nämnda produkter överensstämmer med EU:s direktiv, EU:s säkerhetsstandard och produktspecifikation. Detta intyg upphör att gälla om produkten ändras utan vårt tillstånd.</p> | <p>SLO EU-izjava o skladnosti Podpisani proizvajalca «Husqvarna AB, 561 82 Huskvarna, Sweden» s podpisom potrjuje, da sledeće opisana naprava, ki smo jo poslali na tržišče izpolnjuje zahteve harmoniziranih standardov ES-smernic, ES-varnostnih standardov in izdelku specifičnih standardov. V primeru spremembe na navpični brez našega pisnega dovoljenja ta izjava izgubi svoj pomen in veljavnost.</p> |
| <p>DK EU Overensstemmelse certifikat Undertegnede Husqvarna AB, 561 82 Huskvarna, Sweden bekræfter hermed, at enheder listede herunder, ved afsendelse fra fabrikken, er i overensstemmelse med harmoniserede EU retningslinjer, EU sikkerheds standarder og produkt specifikations standarder. Dette certifikat træder ud af kraft hvis enhederne er ændret uden vor godkendelse.</p> | <p>HR Izjava o skladnosti EU-a Dolje potpisana tvrtka Husqvarna AB, 561 82 Huskvarna, Sweden ovime potvrđuje da dolje navedeni uređaji u izvedbi plaširanoj na tržište ispunjavaju zahtjeve harmoniziranih EU smjernica, EU sigurnosnih normi i normi za određene proizvode. Ova izjava postaje ništavna u slučaju izmjene uređaja koje nismo odobrili.</p> |
| <p>FI EU-yhdenmukaisuusvakuutus Allekirjoittanut Husqvarna AB, 561 82 Huskvarna, Sweden vakuuttaa, että alla mainittu laiteet täyttävät tehtaaltamme lähtiesään yhdenmukaisistettujen EU-direktiivien, EU-turvallisuusstandardien ja tuotekohtaisten standardien vaatimukset. Laitteisiin tehyd muutokset, joista ei ole sovittu kanssamme, joutavat tämän vakuutuksen raukaamiseen.</p> | <p>RO UE-Certificat de conformitate Prin prezenta Husqvarna AB, 561 82 Huskvarna, Sweden, certifica faptul ca, in momentul in care produsele mentionate mai jos ies din fabrica sunt in concordanta cu directivele UE, standardele de siguranta UE si standardele specifice ale produsului UE. Acest certificat devine nul in cazul modificării aparatului fără aprobarea noastră.</p> |
| <p>I Dichiarazione di conformità alle norme UE La sottoscritta Husqvarna AB, 561 82 Huskvarna, Sweden certifica che il prodotto qui di seguito indicato, nei modelli da noi commercializzati, è conforme alle direttive armonizzate UE nonché agli standard di sicurezza e agli standard specifici di prodotto. Qualunque modifica apportata al prodotto senza nostra specifica autorizzazione invalida la presente dichiarazione.</p> | <p>BG ЕС-Декларация за съответствие Подписаната фирма Husqvarna AB, 561 82 Huskvarna, Sweden декларира, че описаните по-долу уреди, пуснати в продажба съгласно нашата спецификация, изпълняват изискванията на хармонизираните ЕС-директиви, ЕС-стандарти за безопасност и специфични производствени стандарти. При промяна на уреда, която не е съгласувана с нас, тази декларация губи своята валидност.</p> |
| <p>E Declaración de conformidad de la UE El que suscribe Husqvarna AB, 561 82 Huskvarna, Sweden declara que la presente mercancía, objeto de la presente declaración, cumple con todas las normas de la UE, en lo que a normas técnicas, de homologación y de seguridad se refiere. En caso de realizar cualquier modificación en la presente mercancía sin nuestra previa autorización, esta declaración pierde su validez.</p> | <p>EST Eli vastavusdeklaratsioon Allkirjutanud Husqvarna AB, 561 82 Huskvarna, Sweden kinnitab, et kirjeldatud seade vastab meie poolt riigusse viidud kujul ELi harmoniseeritud direktiividele, ELi ohutusstandarditele ja tootega seotud standarditele. Meiega kooskõlastamata muudatuse tegemise korral seadmel kaotab see deklaratsioon kehtivuse.</p> |
| <p>P Certificado de conformidad da UE Os abaixo mencionados Husqvarna AB, 561 82 Huskvarna, Sweden, por este meio certificam que ao sair da fábrica os aparelhos abaixo mencionados estão de acordo com as direttrizes harmonizadas da UE, padrões de segurança e de produtos específicos. Este certificado ficará nulo se as unidades forem modificadas sem a nossa aprovação.</p> | <p>LT ES Atitikties deklaracija Pasirašanti mūsų Husqvarna AB, 561 82 Huskvarna, Sweden patvirtina, kad žemiau nurodyti prietaisai ir jų modeliai, kurie buvo pagaminti mūsų gamyklose atitinka ES direktyvas, ES saugumo standartus ir specifinius gaminių standartus. Atlikus bet kokį prietaiso pakeitimą, kuris nėra suderintas su mumis, ši deklaracija praranda galiojimą.</p> |
| <p>PL Deklaracja zgodności Unii Europejskiej Husqvarna AB, 561 82 Huskvarna, Sweden potwierdza, że poniżej określone urządzenia w wersji oferowanej przez nas do sprzedaży spełniają wymagania zharmonizowanych dyrektyw Unii Europejskiej, standardu bezpieczeństwa Unii Europejskiej i standardu specyficznego dla tego typu produktów. W przypadku zmiany urządzenia, która nie została z nami uzgodniona, niniejsza deklaracja traci moc obowiązującą.</p> | <p>LV ES-atbilstības deklarācija Parakstīstusies Husqvarna AB, 561 82 Huskvarna, Sweden, Vācija apstiprina, ka sekojoši apzīmētās iekārtas, kurās mēs izplatām, savā izpildījumā atbilst harmonizētajām ES direktīvām, ES drošības standartiem un produkta specifiskajiem standartiem. Ar mūsu neapstiprinātām izmaiņām iekārtā šī deklarācija zaudē savu derīgumu.</p> |

Deutschland / Germany

GARDENA
Manufacturing GmbH
Central Service
Hans-Lorenser-Straße 40
D-89079 Ulm
Produktfragen:
(+49) 731 490-123
Reparaturen:
(+49) 731 490-290
service@gardena.com

Albania

COBALT Sh.p.k.
Rr. Sirti Kodra
1000 Tirana

Argentina

Husqvarna Argentina S.A.
Av.del Libertador 5954 –
Fiso 11 – Torre B
(C1428ARF) Buenos Aires
Phone: (+54) 11 5194 5000
info.gardena@
ar.husqvarna.com

Armenia

Garden Land Ltd.
61 Tigran Mets
0005 Yerevan

Australia

Husqvarna Australia Pty. Ltd.
Locked Bag 5
Central Coast BC
NSW 2252
Phone: (+61) (0) 2 4352 7400
customer.service@
husqvarna.com.au

Austria / Österreich

Husqvarna Austria GmbH
Industriezeile 36
4010 Linz
Tel.: (+43) 732 77 01 01-485
service.gardena@
husqvarnagroup.com

Azerbaijan

Firm Progress
a. Aliyev Str. 26A
1052 Bakı

Belgium

GARDENA Belgium NV/SA
Sterrebeekstraat 163
1930 Zaventem
Phone: (+32) 2 720 92 12
Mail: info@gardena.be

Bosnia / Herzegovina

SILK TRADE d.o.o.
Industrijska zona Bukva bb
74260 Tešanj

Brazil

Husqvarna do Brasil Ltda
Av. Francisco Matarazzo,
1400 – 19º andar
São Paulo – SP
CEP: 05001-903
Tel: 0800-112252
marketing.br.husqvarna@
husqvarna.com.br

Bulgaria

Хускварна България ЕООД
Бул. „Андрей Ляпчев“ № 72
1799 София
Тел.: (+359) 02/9753076
www.husqvarna.bg

Canada / USA

GARDENA Canada Ltd.
100 Summerlee Road
Brampton, Ontario L6T 4X3
Phone: (+1) 905 792 9330
info@gardenacanada.com

Chile

Maquinarias Agroforestales
Ltda. (Maga Ltda.)
Santiago, Chile
Avda. Chesteron
8355 comuna Las Condes
Phone: (+56) 2 202 4417
Dalton@мага.cl
Zipcode: 7560330
Temuco, Chile
Avda. Valparaíso # 01466
Phone: (+56) 45 225 126
Zipcode: 4780441

China

Husqvarna (China) Machinery
Manufacturing Co., Ltd.
No. 1355, Jia Xin Rd.,
Ma Lu Zhen, Jia Ding Dist.,
Shanghai
201801
Phone: (+86) 21 59159629
Domestic Sales
www.gardena.com.cn

Colombia

Husqvarna Colombia S.A.
Calle 18 No. 68 D-31, zona
Industrial de Montevideo
Bogotá, Cundinamarca
Tel. 571 2927200 ext. 105
jairo.salazar@
husqvarna.com.co

Costa Rica

Compania Exim
Euroberoamericana S.A.
Los Colegios, Moravia,
200 metros al Sur del Colegio
Saint Francis – San José
Phone: (+506) 297 68 83
exim_euro@racsa.co.cr

Croatia

SILK ADRIA d.o.o.
Josipa Lončara 3
10090 Zagreb
Phone: (+385) 1 3794 580
silk.adria@zg.t-com.hr

Cyprus

Med Marketing
17 Digeni Akritia Ave
P.O. Box 27017
1641 Nicosia

Czech Republic

Husqvarna Česko s.r.o.
Türkova 2319/5b
149 00 Praha 4 – Chodov
Bezpłatná infolinka:
800 100 425
servis@cz.husqvarna.com

Denmark

GARDENA / Husqvarna
Consumer Outdoor Products
Salgsafdeling Danmark
Box 9003
S-200 39 Malmø
info@gardena.dk

Dominican Republic

BOSQUESA, S.R.L
Carretera Santiago Licey
Km 5 1/2
Esquina Copal II,
Santiago
Dominican Republic
Phone: (+809) 736-0333
joserbosquesa@claro.net.do

Ecuador

Husqvarna Ecuador S.A.
Agrupos E1-181 y 10 de
Agosto Quito, Pichincha
Tel. (+593) 22800739
francisco.jacom@
husqvarna.com.ec

Estonia

Husqvarna Eesti OÜ
Consumer Outdoor Products
Kesk tee 10, Aaviku küla
Rae vald
Harju maakond
75305 Estonia
kontakt.etj@husqvarna.ee

France

Husqvarna France
9/11 Allée des pierres mayettes
92635 Gennevilliers Cedex
France
http://www.gardena.com/fr
N° AZUR: 0 810 00 78 23
(Prix d'un appel local)

Georgia

ALD Group
Bellashvili 8
1159 Tbilisi

Great Britain

Husqvarna UK Ltd
Preston Road
Aycliffe Industrial Park
Newton Aycliffe
County Durham
DL5 6UP
info.gardena@
husqvarna.co.uk

Greece

Π.ΠΑΠΑΔΟΠΟΥΛΟΣ ΑΕΒΕ
Λεωφ. Αθηνών 92
Αθήνα
Τ.Κ. 104 42
Ελλάδα
Τηλ. (+30) 210 5193 100
info@papadopoulos.com.gr

Hungary

Husqvarna Magyarorszáig Kft.
Ezred u. 1-3
1044 Budapest
Telefon: (+36) 1 251-4161
vevozsogalat.husqvarna@
husqvarna.hu

Iceland

O. Johnson & Kaaber
Túnguhalsi 1
110 Reykjavik
ojo@okj.is

Ireland

Husqvarna UK Ltd
Preston Road
Aycliffe Industrial Park
Newton Aycliffe
County Durham
DL5 6UP
info.gardena@
husqvarna.co.uk

Italy

Husqvarna Italia S.p.A.
Via Como 72
23868 VALMADRERA (LC)
Phone: (+39) 0341.203.111
info@gardenaitalia.it

Japan

KAKUICHI Co. Ltd.
Sumitomo Realty &
Development Kojimachi
BLDG., 8F
5-1 Nibanncyo
Chiyoda-ku
Tokyo 102-0084
Phone: (+81) 33 264 4721
m_ishihara@kaku-ichi.co.jp

Kazakhstan

LAMED Ltd.
155/1, Tazhibayevy Str.
050060 Almaty
IP Schmidt
Abayavenue 3B
110 005 Kostanay

Korea

Kyung Jin Trading Co., Ltd.
107-4, SunDuk Bld.,
YangJae-dong,
Secho-gu,
Seoul, (zipcode: 137-891)
Phone: (+82) (0)2 574-6300

Kyrgyzstan

Alyz Maki
av. Molodaya Guardir J 3
720014
Bishkek

Latvia

Husqvarna Latvija
Consumer Outdoor Products
Bakūži iela 6
LV-1024 Rīga
info@husqvarna.lv

Lithuania

UAB Husqvarna Lietuva
Consumer Outdoor Products
Ateities pl. 77C
LT-52104 Kaunas
centras@husqvarna.lt

Luxembourg

Magasins Jules Neuberg
39, rue Jacques Stas
Luxembourg-Gasperich 2549
Case Postale No. 12
Luxeberg 2010
Phone: (+352) 40 14 01
ari@neuberg.lu

Mexico

AFOSA
Av. Lopez Mateos Sur # 5019
Col. La Calma 45070
Zapopan, Jalisco
Mexico
Phone: (+52) 33 3818-3434
icornejo@afosa.com.mx

Moldova

Convel S.R.L.
290A Muncesti Str.
2002 Chisinau

Netherlands

GARDENA Nederland B.V.
Postbus 50176
1305 AD ALMERE
Phone: (+31) 36 521 00 00
info@gardena.nl

Neth. Antilles

Jonka Enterprises N.V.
Sta. Rosa Weg 196
P.O. Box 8200
Curaçao
Phone: (+599) 9 767 66 55
pjm@jonka.com

New Zealand

Husqvarna New Zealand Ltd.
PO Box 76-437
Manukau City 2241
Phone: (+64) (0) 9 9202410
support.nz@husqvarna.co.nz

Norway

GARDENA
Husqvarna Consumer
Outdoor Products
Salgskontor Norge
Kleiverveien 6
1540 Vestby
info@gardena.no

Peru

Husqvarna Perú S.A.
Jr. Ramón Cárcamo 710
Lima 1
Tel: (+51) 1 3320400 ext.416
juan_remujo@
husqvarna.com

Poland

Husqvarna
Poland Spółka z o.o.
ul. Wysockiego 15 b
03-371 Warszawa
Phone: (+48) 22 330 96 00
gardena@husqvarna.pl

Portugal

Husqvarna Portugal, SA
Lagoa – Albarraque
2635 – 595 Rio de Mouro
Tel.: (+351) 21 922 85 30
Fax: (+351) 21 922 85 36
info@gardena.pt

Romania

Madox International Srl
Soseaua Odaii 117-123,
RO 013603 București, S 1
Phone: (+40) 21 352.76.03
madox@ines.ro

Russia / Россия

ООО „Хускварна“
141400, Московская обл.,
г. Химки,
улица Ленинградская,
владение 39, стр.6
Бизнес Центр
„Химки Бизнес Парк“,
помещение 0802.04
http://www.gardena.ru

Serbia

Domel d.o.o.
Autoput za Novi Sad bb
11273 Belgrade
Phone: (+381) 11 848 88 12
miroslav.jejina@domel.rs

Singapore

Hy-Ray PRIVATE LIMITED
40 Jalan Pemimpin
#02-08 Tat Ann Building
Singapore 577185
Phone: (+65) 6253 2277
shiyang@hyray.com.sg

Slovak Republic

Husqvarna Česko s.r.o.
Türkova 2319/5b
149 00 Praha 4 – Chodov
Bezpłatná infolinka:
800 154 044
servis@sk.husqvarna.com

Slovenia

Husqvarna Austria GmbH
Industriezeile 36
4010 Linz
Tel.: (+43) 732 77 01 01-485
service.gardena@
husqvarnagroup.com

South Africa

Husqvarna
South Africa (Pty) Ltd
Postnet Suite 250
Private Bag X6,
Cascades, 3202
South Africa
Phone: (+27) 33 846 9700
info@gardena.co.za

Spain

Husqvarna España S.A.
Calle de Rivas nº 10
28052 Madrid
Phone: (+34) 91 708 05 00
atencioncliente@gardena.es

Suriname

Agrofix n.v.
Verlengde Hogestraat # 22
Phone: (+597) 472426
agrofix@sr.net
Pobox : 2006
Paramaribo
Suriname – South America

Sweden

Husqvarna AB
S-561 82 Huskvarna
info@gardena.se

Switzerland / Schweiz

Husqvarna Schweiz AG
Consumer Products
Industriestrasse 10
5506 Mägenwil
Phone: (+41) (0) 62 887 37 90
info@gardena.ch

Turkey

GARDENA Dost Diş Ticaret
Mümesillik A.Ş.
Sanayi Cad. Adil Sokak
No: 1/B Kartal
34873 İstanbul
Phone: (+90) 216 38 93 939
info@gardena-dost.com.tr

Ukraine / Україна

ТОВ „Хусварна Україна“
вул. Васильківська, 34,
офіс 204-р
03022, Київ
Тел. (+38) 044 498 39 02
info@gardena.ua

Uruguay

FELI SA
Entre Rios 1083 CP 11800
Montevideo – Uruguay
Tel: (+598) 22 03 18 44
info@felisa.com.uy

Venezuela

Corporación Casa y Jardín C.A.
Av. Caroni, Edif. Trazzmen, PB.
Colinas de Bello Monte.
1050 Caracas.
Tlf: (+58) 212 992 33 22
info@casayjardin.net.ve

8881-20.960.04/0316

© GARDENA
Manufacturing GmbH
D-89070 Ulm
http://www.gardena.com