

SelectControl
Art. 1885

GB **Operating Instructions**
Water Computer

FIN **Käyttöohje**
Kastelunohjain

S **Bruksanvisning**
Bevattningscomputer

DK **Brugsanvisning**
Vandingscomputer

N **Bruksanvisning**
Vanningscomputer

EST **Kasutusjuhend**
Kastmiskompuuter

LT **Naudojimo instrukcija**
Laistymo kompiuteris

LV **Lietošanas instrukcija**
Laistīšanas dators

SA دليل التشغيل
كمبيوتر مراقبة الري

GARDENA vanningscomputer SelectControl



Dette er en norsk oversettelse av den tyske originale bruksanvisningen. Les nøye gjennom bruksanvisningen og vær oppmerksom på henvisningene. Gjør deg ved hjelp av denne bruksanvisningen kjent med produktet, den riktige bruken og sikkerhetsanvisningene.



Av sikkerhetsmessige grunner må barn og ungdom under 16 år samt personer som ikke er kjent med denne bruksanvisningen ikke bruke dette produktet. Personer med begrensede kroppslige eller mentale evner må bare benytte produktet hvis de er under oppsyn av eller blir undervist av en ansvarlig person. Barn må være under oppsyn, for å kunne garantere at de ikke leker med produktet.

→ Oppbevar denne bruksanvisningen omhyggelig.

Innholdsfortegnelse

1. Bruksområde for din GARDENA vanningscomputer	90
2. Sikkerhetsanvisninger	90
3. Funksjon	91
4. Igangsetting	94
5. Programmering	97
6. Ta ut av bruk	104
7. Vedlikehold	105
8. Feilfjerning	106
9. Tilbehør som kan leveres	108

10. Tekniske data	109
11. Service / Garanti	110

1. Bruksområde for din GARDENA vanningscomputer

Forskriftsmessig bruk:

GARDENA vanningscomputer er bestemt for bruk i privathager for utelukkende bruk utendørs for styring av spredere og vannings-systemer. Vanningscomputeren har to separate utganger og kan f. eks. brukes for automatisk vanning i ferien.

Vær oppmerksom på



GARDENA vanningscomputeren må ikke benyttes for industriell bruk i forbindelse med kjemikalier, næringsmidler, lett brennbare og eksplosive stoffer.

2. Sikkerhetsanvisninger

Batteri:

På grunn av funksjonssikkerheten må bare et 9 V alkali-mangan (alkaline)-batteri type IEC 6LR61 benyttes!

For å hindre svikt av vanningscomputeren grunnet svakt batteri ved lengre fravær, må batteriet skiftes ut når batterisymbolet blinker.

Igangsetting:

Vanningscomputeren må bare monteres loddrett med kapselmutteren oppover for å unngå at vann trenger inn i batterirommet.

Minimum vanngjennomstrømningen for en sikker koplingsfunksjon av vanningscomputeren er 20 – 30 l/h pr. utgang. F. eks. for styring av Micro-Drip Systemet trenger man minst 10 stk. 2-liters dryppspredere.

Ved høye temperaturer (over 60 °C på displayet) kan det skje at LCD-displayet slukner; dette har ingen innvirkninger på programforløpet. Etter at det er avkjølt vises LCD-displayet igjen.

Temperaturen av vannet som strømmer gjennom må være maks. 40 °C.

→ Bruk kun rent ferskvann.

Det minimale driftstrykket er 0,5 bar, det maksimale driftstrykket 12 bar.

Unngå strekkbelastninger.

→ Trekk ikke i den tilkoblede slangen.

Når styreenheten trekkes av mens ventilen er åpnet, er ventilen åpnet så lenge til styreenheten settes på igjen.

3. Funksjon

Med vanningscomputeren kan hagen vannes helautomatisk inntil tre ganger daglig til enhver ønsket tid på dagen (hver 8. time). Ved dette kan spredere, et sprinklersystem eller dryppvanning benyttes for vanningen.

Vanningscomputeren overtar vanningen helautomatisk i henhold til det innstilte systemet og kan derfor også benyttes i ferien. Tidlig om morgen eller sent på kvelden er fordunstningen og dermed vannforbruket minst.

Vanningsprogrammet velges enkelt via dreieknappen.

Et vanningsprogram består av starttid for vanning, vanningstid og -syklus.





Betjeningselementer:

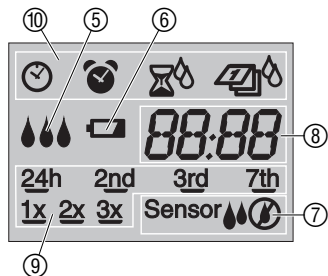

Taster	Funksjon
① OK-tast	Overtar verdier som stilles inn med + tasten.
② + -tast	Forandrer innleggingsdata.
③ Dreieknapp	Velger vanningsprogrammer.

Displayvisninger:



Visning	Beskrivelse
⑤ 	Blinker etter hverandre, når vanning pågår.
⑥ 	Blinker når batteriet må skiftes ut. Ventilen åpnes i 4 uker til. Vises kontinuerlig når batteriet er tomt. Ventilen åpnes ikke lenger. Skift ut batteri (se 4. Igangsetting "Sette inn batteri").
⑦ Sensor 	Indikerer at sensoren varsler at det er tørt og at den programmerte vanningen utføres. Sensor  Indikerer at sensoren varsler at det er fuktig og at den programmerte vanningen ikke utføres (se 4. Igangsetting "Tilkopling av fuktighetsføler eller regnsensor").
⑧	Programtider.
⑨	Vanningssyklusanningsyklus.
⑩ 	Klokkeslett, starttid for vanning, vanningstid, vanningssyklus.

4. Igangsetting

Sette inn batteri:

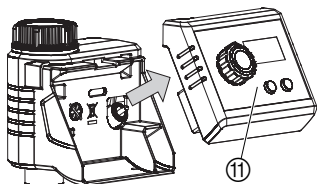

Vanningscomputeren må bare brukes med et 9 V alkalisk mangan (alkaline) batteri type IEC 6LR61.

1. Trekk styreenhet ⑪ av fra vanningscomputerens hus.
2. Sett batteri inn i batterirommet ⑫.
Vær ved dette oppmerksom på riktig polaritet P.
Displayet viser i 2 sekunder alle LCD-symbolene og deretter blinker ⌚ og klokkeslett-timer (se 5. Programmering).
3. Sett styreenhet ⑪ igjen på huset.

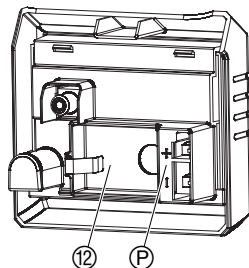

(Valgfritt)
Velg mellom lett til sandete eller middels til tung undergrunn:

Hvis en trykker **OK**-tasten mens en legger inn batteriet kan en velge undergrunn etter visning av alle LCD-symboler (se 5. Programmering). Hvis en ikke trykker **OK**-tasten, er middels undergrunn valgt som standard.

💧 1 = Middels til tung undergrunn.

💧💧 2 = Lett til sandete undergrunn.

Tilkopling av vanningscomputeren:

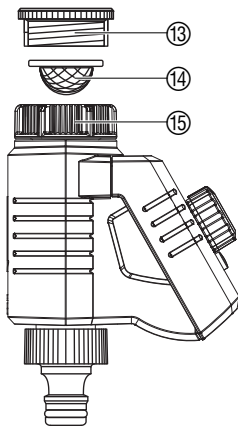

- Velg undergrunn med + tasten og bekreft med **OK**-tasten. Deretter blinker ⌚ og klokkeslett timer. (se 5. Programmering).

Vanningscomputeren er utstyrt med en kapselmutter ⑮ for vannkraner med 33,3 mm (G 1")-gjenger. Den vedlagte adapteren ⑬ benyttes for å koble vanningscomputeren til vannkraner med 26,5 mm (G ¾")-gjenger.

- Legg smussfilteret ⑭ inn i kapselmutteren ⑮ og koble vanningscomputeren til vannkranen.

**Koble til fuktighetsføler
eller regnsensor
(valgfritt):**

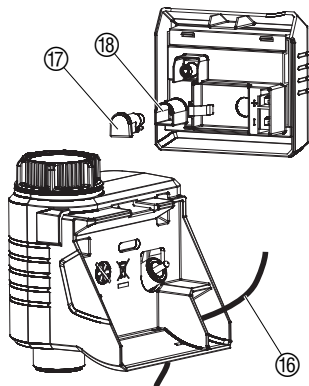

I tillegg til den tidsavhengige vanningen er det mulig å integrere bakkefuktighet eller nedbør i vanningsprogrammet.

Merk:

Ved tilstrekkelig bakkefuktighet eller nedbør aktiveres stopp av programmet eller aktivering av programmet nektes. Manuell vanning er alltid mulig uavhengig av dette.

1. Trekk av styredelen ⑪ fra huset til vanningscomputeren (se 4. Igangsetting "**Sette inn batteri**").
2. Fuktighetsføleren i overrislingsområde – **eller** – regnsensoren (evt. med skjøtekabel) må plasseres **utenfor** overrislingsområdet.
3. Før sensorkabelen ⑫ gjennom åpningen til huset.
4. Trekk av dekselet ⑬ og sett kontakten til sensorkabelen ⑫ inn i sensortilkoblingen ⑭ til vanningscomputeren.

Det kan ta opp til 1 minutt, til statusen til sensoren vises i displayet.

For tilkopling av eldre sensorer (med topolet kontakt) trenger man **GARDENA adapterkabelen art. 1189-00.600.45** som kan fås hos GARDENA Service.

Montere tyverisikring (opsjonalt):

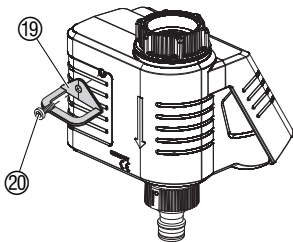

For å sikre vanningscomputeren mot tyveri, kan du kjøpe **GARDENA tyverisikringen art. nr. 1815-00.791.00** hos GARDENA service.

1. Skru rørklammer ①9 med skruen ②0 fast på vanningscomputerens bakside.
2. Benytt rørklammeren ①9 f. eks. for å feste en lenke.

Skruen kan ikke løsnes lenger etter at den er skrudd inn.

5. Programmering

Råd: → Programmer vanningscomputeren mens vannkranen er stengt.

Slik hindrer du å bli våt utilsiktet.

For innstilling av programmet kan styreenheten tas av og programmeringen kan foretas mobilt (se 4. Igangsetting “**Sette inn batteri**”).

Stille inn klokkeslett:

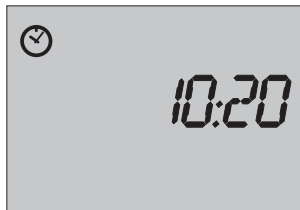







1. Legg inn batteri – **eller** – vri dreieknappen på et vanningsprogram og trykk **OK**-tasten.
 og klokkeslett-timer blinker.
2. Velg klokkeslett-timer (eks. 10 timer) med **+**-tasten og bekreft med **OK**-tasten.
Klokkeslett-minutter blinker.
3. Velg klokkeslett-minutter (eks. 20 minutter) med **+**-tasten og bekreft med **OK**-tasten.
Klokkeslett er innstilt.

Velge vanningsprogram:

Basisinnstillingen til vanningsprogrammene kan stilles inn mellom lett til sandete undergrunn og middels til tung undergrunn (fabrikkinnstilling) (se 4. Igangsetting).

Det kan alltid velges mellom 5 vanningsprogrammer (data i parentes gjelder for lett til sandete undergrunn).

Hageområde	Vanningsforslag, kan endres individuelt			
Program (dreieknapp)	 Starttid	 Varighet	 Dager	 Frekvens
 Plen	5:00 (5:00)	1:00 (0:45)	3rd (2nd)	1x (1x)
 Nytteplanter	5:00 (7:00)	0:45 (0:30)	2nd (2nd)	1x (2x)
 Hekker/busker	7:00 (7:00)	0:30 (0:15)	2nd (24h)	2x (2x)

Program (dreieknapp)	 Starttid	 Varighet	 Dager	 Frekvens
 Potteplanter	5:00 (7:00)	0:10 (0:05)	24h (24h)	1 x (2x)
 Kantplanting	7:00 (8:00)	0:10 (0:05)	3rd (2nd)	2x (3x)

→ Drei **dreieknappen** på ønsket program.
Programmer er aktivert.

Vise vanningsprogram:

Gjennom gjentatt trykk på + tasten kan en vise all programdata etter hverandre.

Merknad:

Forhåndsinnstilte tid, varighet og frekvens er uforpliktende forslag og må eventuelt tilpasses forskjellige omgivelsesfaktorer som type undergrunn, klima og forskjellige vanningsprodukter (1 mm/h = 1 l/m²h).

For middels til tung undergrunn:

- Plen: Vanning f.eks. med Polo spreder, nedbør ca. 10 mm per uke.
- Nytteplanter: Vanning med Micro-Drip-system firkantspreder, nedbør ca. 5 mm/h = ca. 12 mm/uke.
- Hekker: Vanning med Micro-Drip-system dryppslange 13 mm, nedbør ca. 4 liter/time per plante = ca. 12 liter/uke/plante.

Endre vanningsprogram:

- Potteplanter: Vanning 1m balkongkasse med Micro-Drip-system. 5 inline dryppspredere á 2 l/h = ca. 2 liter / dag per balkongkasse.
- Kantplanting: Vanning med Micro-Drip-system dryppslange 4,6 mm, vannspredningsmengde ca. 18 liter / time / m² = ca. 12 liter / uke / m².

De 5 forhåndsinnstilte vanningsprogrammene kan tilpasses individuelt.

1. Velg vanningsprogram med dreieknappen.

 og *aktuelt klokkeslett vises.*

Stille inn for starttid for vanning:

2. Trykk **+**-tasten.

 og *aktuelt starttid vises.*

3. Trykk **OK**-tasten.

 og *starttid-timer blinker.*

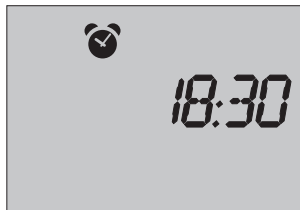

4. Still inn starttid-timer (eks. 18 timer) med **+**-tasten og bekreft med **OK**-tasten.

5. Still inn starttid-minutter (eks. 30 minutter) med **+**-tasten og bekreft med **OK**-tasten.

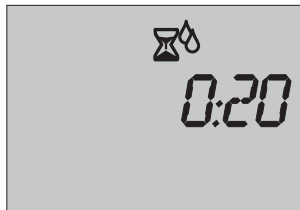



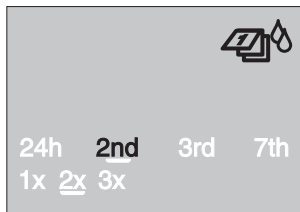

Stille inn for vanningsstid:

6. Trykk **+**-tasten.
 og *aktuell varighet vises.*
7. Trykk **OK**-tasten.
 og *varighet-timer blinker.*
8. Still inn varighet-timer (eks. 0 timer) med **+**-tasten og bekreft med **OK**-tasten.
9. Still inn varighet-minutter (eks. 20 minutter) med **+**-tasten og bekreft med **OK**-tasten.



Stille inn vanningsssyklus (dager, frekvens) :

Vanningsdager kan velges fra daglig (**24h**) til hver 7. dag (**7th**).
Vanningsfrekvens kan enten utføres **1x** (hver 24. timer), **2x** (hver 12. timer) eller **3x** (hver 8. timer) på vanningsdagen.

10. Trykk **+**-tasten.
 og *den aktuelle syklusen vises.*
11. Trykk **OK**-tasten.
 og *de aktuelle vanningsdagene blinker.*
12. Trykk **+**-taste så ofte til ønskede vanningsdager er stilt inn (eks. **2nd** = hver 2. dag).

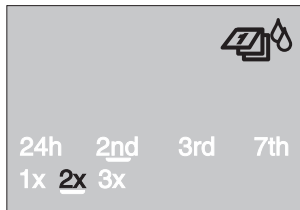

Viktig merknad:

Sensorstyring:

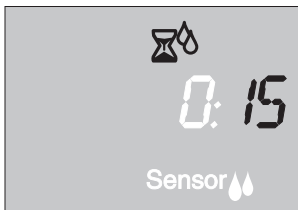

13. Trykk **OK**-tasten.



og aktuell vanningsfrekvens blinker.

14. Trykk **+**-tasten så ofte til ønsket vanningsfrekvens er stilt inn (for eksempel **2x** = 2-ganger i løpet av 24 timer).

15. Trykk **OK**-tasten.

Vanningssyklusen er lagret.

Hvis følgedagen ikke er en vanningsdag, avsluttes vanningen kl. 24.

Ved sensorstyring foregår vanning kun mellom 20:00 og 6:00 stort, når sensoren melder at det er tørt (sensor ). Etter en vanning er det en pause på min. 2 timer.

Når sensoren melder at det er fuktig (sensor ) , utføres ingen vanning eller en pågående vanning avbrytes.

1. Drei **dreieknappen** på **sensor**.



og vanningsvarighet blinker (fra fabrikken stilt inn på 30 minutter) i 10 sekunder i displayet.

2. Mens vanningstid blinker, kan den endres med **+**-tasten (mellom **1** og **59** minutter) (eks. **15** minutter) og bekreftes med **OK**-tasten.

Manuell vanning:



Nødprogram (sensor blinker): Hvis ingen sensor er plugget inn eller sensorkabelen er defekt, vannes det 1 gang daglig med den innstilte vanningsvarigheten (maks. 30 min.).

Ventilen kan til **enhver tid åpnes eller lukkes manuelt.**
Styredelen må være satt på.

1. Drei **dreieknappen** på **On**.
Ventilen åpnes, dråpene blinker etter hverandre og vanningstid blinker (fra fabrikkens stilt inn på 30 minutter) i 10 sekunder i displayet.
2. Mens vanningstid blinker, kan den endres med **+**-tasten (mellom **1** og **59** minutter) (eks. **15** minutter) og bekreftes med **OK**-tasten.
3. Drei **dreieknappen** på **Off** for å lukke ventilen tidligere.
Ventilen lukkes.

Endret manuell / sensor vanningstid lagres og er uavhengig av vanningstiden i programmet, dvs. ved alle senere manuelle / sensor åpninger av ventilen er den endrede vanningstiden forhåndsinnstilt.

Kople ut vanningsprogram:

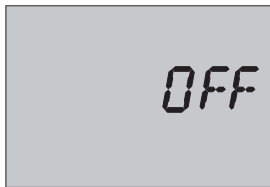

Ved **Off** blir vanningsprogrammet ikke utført. Programmene opprettholdes. Også en programstyrt ventil kan lukkes tidligere, uten å endre programdata (starttid for vanning, vanningstid, vanningssyklus).

→ Drei **dreieknappen** på **Off**.

Vanningsprogrammet er deaktivert.

For å igjen aktivere vanningsprogrammet dreies **dreieknappen** på **prog**.

6. Ta ut av bruk

Overvintre / lagre:



1. For å skåne batteriet bør det fjernes (se 4. Igangsetting). Når batteriet igjen legges inn på våren, lagres endrede programmer og må ikke tastes inn på nytt.
2. Lagre styreenhet og ventilenhet frostsikkert på et tørt sted.

Avfallshåndtering: (ifølge RL2002/96/EG)



Redskapet må ikke kastes i normalt husholdningsavfall men må deponeres fagmessig.

→ Viktig for Tyskland: Avlever redskapet hos din kommunale miljøstasjon.

Deponere oppbrukt batteri:

→ Lever brukt batteri tilbake hos et av salgsstedene eller hos din kommunale miljøstasjon.

Deponer batteri **bare i utladet** tilstand.

7. Vedlikehold

Rengjøre smussfilter:

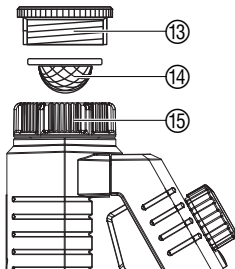

Smussfilteret ⑭ bør kontrolleres regelmessig og rengjøres ved behov.

1. Skru vanningscomputerens kapselmutter ⑮ for hånd av fra vannkranens gjenger (bruk ikke tang).
2. Skru evt. adapteren ⑬ ut.
3. Ta smussfilter ⑭ ut av kapselmutteren ⑮ og rengjør.
4. Monter igjen vanningscomputer (se 4. Igangsetting "Tilkople vanningscomputer").

8. Feilfjerning

Feil	Mulig årsak	Avhjelp
Ingen visning av displayet	Batteri satt inn feil.	→ Vær oppmerksom på polaritet (+/-).
	Batteri helt tomt.	→ Sett inn nytt alkaline-batteri.
	Temperatur på displayet er høyere enn 60 °C.	Display vises etter at temperaturen har sunket.
Manuell vanning via dreieknappen på On er ikke mulig	Batteri tomt (🔋 vises kontinuerlig).	→ Sett inn nytt alkaline-batteri.
	Vannkran stengt.	→ Åpne vannkran.
	Styreenhet ikke satt på	→ Sett styreenhet på huset.
Vanningsprogram blir ikke utført (ingen vanning)	Legge inn / endre program under eller kort før startimpulsen.	→ Legg inn / endre program utenfor de programmerte starttider.
	Vannkran stengt.	→ Åpne vannkran.
	Fuktighets- / regnsensor melder fuktig (wet).	→ Kontroller ved tørke fuktighets- / regnsensorens innstilling / plassering.

Feil	Mulig årsak	Avhjelp
Vanningsprogram blir ikke utført (ingen vanning)	Styreenhet ikke satt på	→ Sett styreenhet på huset.
	Batteri tomt ( vises kontinuerlig).	→ Sett inn nytt alkaline-batteri.
Dreieknapp står på "sensor" og sensorvisningen blinker	Ingen sensor koblet til eller sensorkabel er defekt.	→ Koble til sensor eller skift ut sensorkabel.
Vanningscomputer lukker ikke	Minimum vanngjennomstrømning under 20 l/h.	→ Tilkople flere dryppspredere.



Ved andre feil ber vi om å ta kontakt med **GARDENA Service**.
 Reparasjoner må kun gjennomføres av **GARDENA kundeservice** eller av
 fagforhandlere autorisert av **GARDENA**.

9. Tilbehør som kan leveres

GARDENA
fuktighetsføler

Art.-Nr. 1188

GARDENA
regnsensor elektronisk

Art.-Nr. 1189

GARDENA
tyverisikring

Art.-Nr. 1815-00.791.00
via den GARDENA Service

GARDENA
adapterkabel

For tilkopling av eldre
GARDENA sensorer.

Art.-Nr. 1189-00.600.45
via den GARDENA Service

GARDENA
Y-kabel

For samtidig tilkopling av
regn- og fuktighetsensor
til en kontakt.

Art.-Nr. 1189-00.630.00
via den GARDENA Service

10. Tekniske data

Min./Maks. driftstrykk:	0,5 bar / 12 bar
Temperaturområde:	5 °C til 60 °C
Gjennomstrømningsvæske:	Rent ferskvann
Maks. væsketemperatur:	40 °C
Antall programstyrte vanninger pr. dag:	3 x (hver 8. time), 2 x (hver 12. time), 1 x (hver 24. time)
Antall programstyrte vanninger pr. uke:	Hver dag, hver 2., 3. eller 7. dag.
Vanningstid:	1 min. til 1 time 59 min. (i 1 minutters trinn)
Batteri som skal benyttes:	1 x 9 V alkali-mangan (alkaline) type IEC 6LR61
Batteriets driftstid:	Ca. 1 år

11. Service / garanti

GARDENA yter 2 års garanti for dette produktet (fra kjøpsdato). Denne garantiytelsen gjelder for alle vesentlige mangler på redskapet som påviselig kan tilbakeføres til material- eller fabrikkasjonsfeil. Den skjer ved å skifte det ut med et feilfritt redskap eller ved gratis reparasjon av det innsendte redskapet etter vårt valg, hvis følgende forutsetninger er gitt:

- Redskapet ble behandlet sakkyndig og ifølge anbefalingene i bruksanvisningen.
- Verken kjøperen eller en tredje person har forsøkt å reparere redskapet.
- Defekter på vanningscomputeren på grunn av batterier som er satt inn feil eller har lekket ut er utelukket fra garantien.
- Frostskader er utelukket fra garantien.

Denne produsentgarantien berører ikke garantikravene som består overfor forhandleren / selgeren.

I garantitilfellet ber vi om å sende det defekte redskapet sammen med en kopi avkjøpsbeviset og en feilbeskrivelse frankert til serviceadressen som er angitt på baksiden.

GB Product Liability

We expressly point out that, in accordance with the product liability law, we are not liable for any damage caused by our units if it is due to improper repair or if parts exchanged are not original GARDENA parts or parts approved by us, and, if the repairs were not carried out by a GARDENA Service Centre or an authorised specialist. The same applies to spare parts and accessories.

FIN Tuotevastuu

Korostamme nimenomaan, että tuotevastuulain nojalla emme ole vastuussa laitteistamme johtuneista vahingoista, mikäli nämä ovat aiheutuneet epäasianmukaisesta korjauksesta tai osia vaihdettaessa ei ole käytetty alkuperäisiä GARDENA- varaosia tai hyväksymiämme osia ja korjauksen on suorittanut muu kuin GARDENA -huoltokeskus tai valtuuttamamme ammattihenkilö. Tämä pätee myös lisäosiin ja lisävarusteisiin.

S Produktansvar

Tillverkaren är inte ansvarig för skada som orsakats av produkten om skadan beror på att produkten har reparerats felaktigt eller om, vid reparation eller utbyte, andra än Original GARDENA reservdelar har använts. Samma sak gäller för kompletteringsdelar och tillbehör.

DK Produktansvar

Vi gør udtrykkeligt opmærksom på at i henhold til produktansvarsloven er vi ikke ansvarlige for skader forårsaget af vores udstyr, hvis det skyldes uautoriserede reparationer eller hvis dele er skiftet ud og der ikke er anvendt originale GARDENA dele eller dele godkendt af os, eller hvis reparationerne ikke er udført af GARDENA-service eller en autoriseret fagmand. Det samme gælder for ekstra udstyr og tilbehør.

EST Tootevastutus

Juhime teie tähelepanu sellele, et tootevastutusseaduse kohaselt ei vastuta me meie seadmete poolt põhjustatud kahjude eest, kui need on tekkinud asjatundmatu paranduse tagajärjel või kui detaili vahetamisel ei kasutatud GARDENA originaalvaruosi ega meie poolt kasutada lubatud varuosi ja kui parandustöid ei ole teinud GARDENA klienditeenindusspetsialistid ega meie volitatud spetsialistid. Sama kehtib lisadetailide ja tarvikute kohta.

GB EU Declaration of Conformity

The undersigned Husqvarna AB, 561 82 Huskvarna, Sweden, hereby certifies that, when leaving our factory, the units indicated below are in accordance with the harmonised EU guidelines, EU standards of safety and product specific standards. This certificate becomes void if the units are modified without our approval.

FIN EY-vaatimustenmukaisuusvakuutus

Allakirjoittanut Husqvarna AB, 561 82 Huskvarna, Sweden vakuuttaa, että allamainitut laitteet täyttävät tehtaaltamme lähtiessään yhdenmukaistettujen EY-direktiivien, EY-turvallisuusstandardien ja tuotekohtaisten standardien vaatimukset. Laitteisiin tehdyt muutokset, joista ei ole sovittu kanssamme, johtavat tämän vakuutuksen raukeamiseen.

S EU Tillverkarintyg

Undertecknad firma Husqvarna AB, 561 82 Huskvarna, Sweden, intyggar härmed att nedan nämnda produkter överensstämmer med EU:s direktiv, EU:s säkerhetsstandard och produktspecifikation. Detta intyg upphör att gälla om produkten ändras utan vårt tillstånd.

DK EU Overensstemmelse certifikat

Undertegnede Husqvarna AB, 561 82 Huskvarna, Sweden bekræfter hermed, at enheder listet herunder, ved afsendelse fra fabrikken, er i overensstemmelse med harmoniserede EU retningslinier, EU sikkerhedsstandarder og produkt-specifikationsstandarder. Dette certifikat træder ud af kraft hvis enhederne er ændret uden vor godkendelse.

EST ELi vastavusdeklaratsioon

Allakirjutanu Husqvarna AB, 561 82 Huskvarna, Sweden kinnitab, et kirjeldatud seade vastab meie poolt ringlusse viidud kujul ELi harmoniseeritud direktiividele, ELi ohutusstandarditele ja tootega seotud standarditele. Meiega kooskõlastamata muudatuse tegemise korral seadmel kaotab see deklaratsioon kehtivuse.

LT ES Atitikties deklaracija

Pasirašanti Husqvarna AB, 561 82 Huskvarna, Sweden patvirtina, kad žemiau nurodyti prietaisai ir jų modeliai, kuriuos paleidome į apyvartą, patenkina harmonizuotas ES direktyvas, ES saugumo standartus ir specifinius gaminio standartus. Atlikus bet kokį prietaiso pakeitimą, kuris nėra suderintas su mumis, ši deklaracija praranda galiojimą.

LV ES-atbilstības deklarācija

Parakstījusies Husqvarna AB, 561 82 Huskvarna, Sweden, Vācija apstiprina, ka sekojoši apzīmētās iekārtas, kuras mēs izplatām, savā izpildījumā atbilst harmonizētajām ES direktīvām, ES drošības standartiem un produkta specifiskajiem standartiem. Ar mūsu neapstiprinātām izmaiņām iekārtā šī deklarācija zaudē savu derīgumu.

<p>Description of the unit: Laitteiden nimitys: Produktbeskrivning: Beskrivelse af enhederne: Seadmete nimetus: Iekārtu apzīmējums: Gaminio pavadinimas:</p>	<p>Water Computer Kastelunohjain Bevattningscomputer Vandingscomputer Kastmiskompuuter Laištīšanas dators Laišymo kompiuteris</p>	<p>Year of CE marking: CE-merkin kiinnitysvuosi: CE-Märkningsår: CE-Mærkningsår: CE-mārgistuse paigaldamise aasta: Metai, kuriais paženklinta CE-ženklū: CE-marķējuma uzlikšanas gads:</p> <p style="text-align: right;">2013</p>
<p>Type: Tyypit: Typ: Typ: Tüübid: Tipi: Tipas:</p> <p style="text-align: center;">SelectControl</p>	<p>Art. No.: Art.-n:o : Art.nr.: Varenr.: Toote nr.: Art.-Nr.: Gaminio Nr.:</p> <p style="text-align: center;">1885-28</p>	<p>Ulm, 19.09.2013 Ulmissa, 19.09.2013 Ulm, 2013.09.19. Ulm, 19.09.2013 Ulm, 19.09.2013 Ulma, 19.09.2013 Ulm, 2013.09.19</p> <p>Authorised representative Valtuutettu edustaja Behörig Firmatecknare Teknisk direktør Volitatud esindaja Pilnvarotā persona Igaliotasis atstovas</p>
<p>EU directives: EY-direktiivit: EU direktiv: EU Retningslinier: ELi direktiivid: ES-direktīvas: ES direktīvos:</p>	<p style="text-align: center;">2004/108/EC</p> <p style="text-align: center;">2011/65/EC</p>	<p style="text-align: right;"><i>Reinhard Pompe</i> Reinhard Pompe (Vice President)</p>
<p>Hinterlegte Dokumentation: Deposited Documentation: Documentation déposée :</p>	<p>GARDENA Technische Dokumentation M. Kugler 89079 Ulm GARDENA Technical Documentation M. Kugler 89079 Ulm Documentation technique GARDENA M. Kugler 89079 Ulm</p>	

Deutschland / Germany

GARDENA GmbH
Central Service
Hans-Lorenser-Straße 40
D-89079 Ulm
Produktfragen:
(+49) 731 490-123
Reparaturen:
(+49) 731 490-290
service@gardena.com

Albania

COBALT Sh.p.k.
Rr. Siri Kodra
1000 Tirana

Argentina

Husqvarna Argentina S.A.
Av.del Libertador 5954 -
Piso 11 - Torre B
(C1428ARP) Buenos Aires
Phone: (+54) 11 5194 5000
info.gardena@
ar.husqvarna.com

Armenia

Garden Land Ltd.
61 Tigran Mets
0005 Yerevan

Australia

Husqvarna Australia Pty. Ltd.
Locked Bag 5
Central Coast BC
NSW 2252
Phone: (+61) (0) 2 4352 7400
customer.service@
husqvarna.com.au

Austria / Österreich

Husqvarna Austria GmbH
Consumer Products
Industriezeile 36
4010 Linz
Tel.: (+43) 732 77 01 01 -90
consumer.service@husqvarna.at

Azerbaijan

Firm Progress
a. Aliyev Str. 26A
1052 Baku

Belgium

GARDENA Belgium NV/SA
Sterrebeekstraat 163
1930 Zaventem
Phone: (+32) 2 720 92 12
Mail: info@gardena.be

Bosnia / Hercegovina

SILK TRADE d.o.o.
Industrijska zona Bukva bb
74260 Tešanj

Brazil

Husqvarna do Brasil Ltda
Av. Francisco Matarazzo,
1400 – 19º andar
São Paulo - SP
CEP: 05001-903
Tel: 0800-112252
marketing.br.husqvarna@
husqvarna.com.br

Bulgaria

Хускварна България ЕООД
Бул. „Андрей Ляпчев“ № 72
1799 София
Тел.: (+359) 02/975 30 76
www.husqvarna.bg

Canada / USA

GARDENA Canada Ltd.
100 Summerlea Road
Brampton, Ontario L6T 4X3
Phone: (+1) 905 792 93 30
info@gardenacanada.com

Chile

Maquinarias Agroforestales
Ltda. (Maga Ltda.)
Santiago, Chile
Avda. Chesterton
8355 comuna Las Condes
Phone: (+56) 2 202 4417
Dalton@maga.cl
Zipcode: 7560330

Temuco, Chile
Avda. Valparaiso # 01466
Phone: (+56) 45 222 126
Zipcode: 4780441

China

Husqvarna (China) Machinery
Manufacturing Co., Ltd.
No. 1355, Jia Xin Rd.,
Ma Lu Zhen, Jia Ding Dist.,
Shanghai
201801
Phone: (+86) 21 59159629
Domestic Sales
www.gardena.com.cn

Colombia

Husqvarna Colombia S.A.
Calle 18 No. 68 D-31, zona
Industrial de Montevideo
Bogotá, Cundinamarca
Tel. 571 2922700 ext. 105
jairo.salazar@
husqvarna.com.co

Costa Rica

Compania Exim
Euroiberoamericana S.A.
Los Colegios, Moravia,
200 metros al Sur del Colegio
Saint Francis - San José
Phone: (+506) 297 68 83
exim_euro@racsa.co.cr

Croatia

SILK ADRIA d.o.o.
Josipa Lončara 3
10090 Zagreb
Phone: (+385) 1 3794 580
silk.adria@zg.t-com.hr

Cyprus

Med Marketing
17 Digeni Akrita Ave
P.O. Box 27017
1641 Nicosia

Czech Republic

Husqvarna Cesko s.r.o.
Türkova 2319/5b
149 00 Praha 4 – Chodov
Bezplatná infolinka:
800 100 425
servis@cz.husqvarna.com

Denmark

GARDENA / Husqvarna
Consumer Outdoor Products
Salgsafdelning Danmark
Box 9003
S-200 39 Malmö
info@gardena.dk

Dominican Republic

BOSQUESA, S.R.L
Carretera Santiago Licey
Km. 5 ½
Esquina Copal II.
Santiago, Dominican Republic
Phone: (+809) 736-0333
joserbosquesa@claro.net.do

Ecuador

Husqvarna Ecuador S.A.
Arupos E1-181 y 10 de Agosto
Quito, Pichincha
Tel. (+593) 22800739
francisco.jacome@
husqvarna.com.ec

Estonia

Husqvarna Eesti OÜ
Consumer Outdoor Products
Kesk tee 10, Aaviku küla
Rae vald
Harju maakond
75305 Estonia
kontakt.etj@husqvarna.ee

Finland

Oy Husqvarna Ab
Consumer Outdoor Products
Lautatarhankatu 8 B/ PL 3
00581 HELSINKI
info@gardena.fi

France

GARDENA France
Immeuble Exposial
9-11 allée des Pierres Mayettes
ZAC des Barbannières, B.P. 99
-F- 92232 GENNEVILLIERS
cedex
Tél. (+33) 01 40 85 30 40
service.consommateurs@
gardena.fr

Georgia

ALD Group
Beliasvili 8
1159 Tbilisi

Great Britain

Husqvarna UK Ltd
Preston Road
Aycliffe Industrial Park
Newton Aycliffe
County Durham
DL5 6UP
info.gardena@
husqvarna.co.uk

Greece

ΕΛΛΑΣ Α.Ε.Β.Ε.
Υπ/μα Ηφείστου 33Α
Βι. Γλε. Κορωπίου
194 00 Κορωπί Αττικής
V.A.T. EL094094640
Phone: (+30) 210 66 20 225
info@husqvarna-consumer.gr

Hungary

Husqvarna Magyarorszag Kft.
Ezred u. 1-3
1044 Budapest
Telefon: (+36) 1 251-4161
vevoszolgalat.husqvarna@
husqvarna.hu

Iceland

Ó. Johnson & Kaaber
Tunguhalsi 1
110 Reykjavik
ooj@ojk.is

Ireland

Husqvarna UK Ltd
Preston Road
Aycliffe Industrial Park
Newton Aycliffe
County Durham
DL5 6UP
info.gardena@
husqvarna.co.uk

Italy

Husqvarna Italia S.p.A.
Via Como 72
23868 VALMADRERA (LC)
Phone: (+39) 0341.203.111
info@gardenaitalia.it

Japan

KAKUICHI Co. Ltd.
Sumitomo Realty &
Development Kojimachi
BLDG., 8F
5-1 Nibancho
Chiyoda-ku
Tokyo 102-0084
Phone: (+81) 33 264 4721
m_ishihara@kaku-ichi.co.jp

Kazakhstan

LAMED Ltd.
155/1, Tazhibayevoi Str.
050060 Almaty
IP Schmidt
Abayavenue 3B
110 005 Kostanay

Korea

Kyung Jin Trading CO.,LTD.
107-4, SunDuk Bld.,
YangJae-dong,
Seochu-gu,
Seoul, (zipcode: 137-891)
Phone: (+82) (0)2 574-6300

Kyrgyzstan

Alye Maki
av. Moladaya Guardir J 3
720014 Bishkek

Latvia

Husqvarna Latvija
Consumer Outdoor Products
Bākūžu iela 6
LV-1024 Rīga
info@husqvarna.lv

Lithuania

UAB Husqvarna Lietuva
Consumer Outdoor Products
Ateities pl. 77C
LT-52104 Kaunas
centras@husqvarna.lt

Luxembourg

Magasins Jules Neuberg
39, rue Jacques Stas
Luxembourg-Gasperich 2549
Case Postale No. 12
Luxembourg 2010
Phone: (+352) 40 14 01
api@neuberg.lu

Mexico

AFOSA
Av. Lopez Mateos Sur # 5019
Col. La Calma 45070
Zapopan, Jalisco
Mexico
Phone: (+52) 33 3818-3434
icornejo@afosa.com.mx

Moldova

Convel S.R.L.
290A Muncestii Str.
2002 Chisinau

Netherlands

GARDENA Nederland B.V.
Postbus 50176
1305 AD ALMERE
Phone: (+31) 36 521 00 00
info@gardena.nl

Neth. Antilles

Jonka Enterprises N.V.
Sta. Rosa Weg 196
P.O. Box 8200
Curaçao
Phone: (+599) 9 767 66 55
pgm@jonka.com

New Zealand

Husqvarna New Zealand Ltd.
PO Box 76-437
Manukau City 2241
Phone: (+64) (0) 9 9202410
support.nz@husqvarna.co.nz

Norway

GARDENA
Husqvarna Consumer
Outdoor Products
Salgskontor Norge
Klevertveien 6
1540 Vestby
info@gardena.no

Peru

Husqvarna Perú S.A.
Jr. Ramón Cárcamo 710
Lima 1
Tel: (+51) 1 3320400
ext. 416
juan.remuzgo@husqvarna.com

Poland

Husqvarna
Udostępnienie
Poland Spółka z o.o.
ul. Wysockiego 15 b
03-371 Warszawa
Phone: (+48) 22 330 96 00
gardena@husqvarna.com.pl

Portugal

Husqvarna Portugal, SA
Lagoa - Albarraque
2635 - 595 Rio de Mouro
Tel.: (+351) 21 922 85 30
Fax : (+351) 21 922 85 36
info@gardena.pt

Romania

Madex International Srl
Soseaua Odaii 117 - 123,
RO 013603
București, S 1
Phone: (+40) 21 352.76.03
madex@ines.ro

Russia

ООО „Хускварна“
141400, Московская обл.,
г. Химки,
улица Ленинградская,
владение 39, стр.6
Бизнес Центр
„Химки Бизнес Парк“,
помещение ОВ02_04

Serbia

Domel d.o.o.
Autoput za Novi Sad bb
11273 Belgrade
Phone: (+381) 1 18 48 88 12
miroslav.jejina@domel.rs

Singapore

Hy-Ray PRIVATE LIMITED
40 Jalan Pemimpin
#02-08 Tat Ann Building
Singapore 577185
Phone: (+65) 6253 2277
shiyang@hyray.com.sg

Slovak Republic

Husqvarna Česko s.r.o.
Türkova 2319/5b
149 00 Praha 4 - Chodov
Bezplatná infolinka:
800 154 044
servis@sk.husqvarna.com

Slovenia

Husqvarna Austria GmbH
Consumer Products
Industriezeile 36
4010 Linz
Tel.: (+43) 732 77 01 01-90
consumer.service@
husqvarna.at

South Africa

Husqvarna
South Africa (Pty) Ltd
Postnet Suite 250
Private Bag X6,
Cascades, 3202
South Africa
Phone: (+27) 33 846 9700
info@gardena.co.za

Spain

Husqvarna España S.A.
C/ Basauri, nº 6
La Florida
28023 Madrid
Phone: (+34) 91 708 05 00
atencioncliente@gardena.es

Suriname

Agrofix n.v.
Verlengde Hogestraat # 22
Phone: (+597) 472426
agrofix@sr.net
Pobox : 2006
Paramaribo
Suriname-South America

Sweden

Husqvarna AB
S-561 82 Huskvarna
info@gardena.se

Switzerland / Schweiz

Husqvarna Schweiz AG
Consumer Products
Industriestrasse 10
5506 Mägenwil
Phone: (+41) (0) 848 800 464
info@gardena.ch

Turkey

GARDENA Dost Diş Ticaret
Müessesilik A.Ş.
Sanayi Çad. Adil Sokak
No: 1/B Kartal
34873 Istanbul
Phone: (+90) 216 38 93 939
info@gardena-dost.com.tr

Ukraine / Україна

ТОВ «Хусварна Україна»
вул. Васильківська, 34,
офіс 204-р
03022, Київ
Тел. (+38) 044 498 39 02
info@gardena.ua

Uruguay

FELI SA
Entre Rios 1083 CP 11800
Montevideo - Uruguay
Tel: (+598) 22 03 18 44
info@felisa.com.uy

Venezuela

Corporación Casa y Jardín C.A.
Av. Caroní, Edif. Trezmen, PB.
Colinas de Bello Monte.
1050 Caracas.
Tl: (+58) 212 992 33 22
info@casayjardin.net.ve

1885-28.960.01/0114
© GARDENA
Manufacturing GmbH
D-89070 Ulm
http://www.gardena.com