

FlexControl  
Art. 1883

**GB** **Operating Instructions**  
Water Computer

**FIN** **Käyttöohje**  
Kastelunohjain

**S** **Bruksanvisning**  
Bevattningscomputer

**DK** **Brugsanvisning**  
Vandingscomputer

**N** **Bruksanvisning**  
Vanningscomputer

**EST** **Kasutusjuhend**  
Kastmiskompuuter

**LT** **Naudojimo instrukcija**  
Laistymo kompiuteris

**LV** **Lietošanas instrukcija**  
Laistīšanas dators

**SA** دليل التشغيل  
كمبيوتر مراقبة الري

# GARDENA vanningscomputer FlexControl

---



Dette er en norsk oversettelse av den tyske originale bruksanvisningen. Les nøye gjennom bruksanvisningen og vær oppmerksom på henvisningene. Gjør deg ved hjelp av denne bruksanvisningen kjent med produktet, den riktige bruken og sikkerhetsanvisningene.



Av sikkerhetsmessige grunner må barn og ungdom under 16 år samt personer som ikke er kjent med denne bruksanvisningen ikke bruke dette produktet. Personer med begrensede kroppslige eller mentale evner må bare benytte produktet hvis de er under oppsyn av eller blir undervist av en ansvarlig person. Barn må være under oppsyn, for å kunne garantere at de ikke leker med produktet.

→ Oppbevar denne bruksanvisningen omhyggelig.

## ***Innholdsfortegnelse***

1. Bruksområde for din GARDENA vanningscomputer .....	78
2. Sikkerhetsanvisninger .....	78
3. Funksjon .....	79
4. Igangsetting .....	82
5. Programmering .....	85
6. Ta ut av bruk .....	89
7. Vedlikehold .....	90
8. Feilfjerning .....	91
9. Tilbehør som kan leveres .....	93

10. Tekniske data .....	94
11. Service / Garanti .....	95

## 1. Bruksområde for din GARDENA vanningscomputer

---

### *Forskriftsmessig bruk:*

GARDENA vanningscomputer er bestemt for bruk i privathager for utelukkende bruk utendørs for styring av spredere og vannings-systemer. Vanningscomputeren har to separate utganger og kan f. eks. brukes for automatisk vanning i ferien.

### *Vær oppmerksom på*



**GARDENA vanningscomputeren må ikke benyttes for industriell bruk i forbindelse med kjemikalier, næringsmidler, lett brennbare og eksplosive stoffer.**

## 2. Sikkerhetsanvisninger

---

### *Batteri:*

**På grunn av funksjonssikkerheten må bare et 9 V alkali-mangan (alkaline)-batteri type IEC 6LR61 benyttes!**

For å hindre svikt av vanningscomputeren grunnet svakt batteri ved lengre fravær, må batteriet skiftes ut når batterisymbolet blinker.

### ***Igangsetting:***

Vanningscomputeren må bare monteres loddrett med kapselmutteren oppover for å unngå at vann trenger inn i batterirommet.

Minimum vanngjennomstrømningen for en sikker koplingsfunksjon av vanningscomputeren er 20 – 30 l/h pr. utgang. F. eks. for styring av Micro-Drip Systemet trenger man minst 10 stk. 2-liters dryppspredere.

Ved høye temperaturer (over 60 °C på displayet) kan det skje at LCD-displayet slukner; dette har ingen innvirkninger på programforløpet. Etter at det er avkjølt vises LCD-displayet igjen.

Temperaturen av vannet som strømmer gjennom må være maks. 40 °C.

→ Bruk kun rent ferskvann.

Det minimale driftstrykket er 0,5 bar, det maksimale driftstrykket 12 bar.

Unngå strekkbelastninger.

→ Trekk ikke i den tilkoblede slangen.

Når styreenheten trekkes av mens ventilen er åpnet, er ventilen åpnet så lenge til styreenheten settes på igjen.

## **3. Funksjon**

---

Med vanningscomputeren kan hagen vannes helautomatisk inntil tre ganger daglig til enhver ønsket tid på dagen (hver 8. time). Ved dette kan spredere, et sprinklersystem eller dryppvanning benyttes for vanningen.

Vanningscomputeren overtar vanningen helautomatisk i henhold til det innstilte systemet og kan derfor også benyttes i ferien. Tidlig om morgenen eller sent på kvelden er fordunstningen og dermed vannforbruket minst.

Vanningsprogrammet legges inn lettvisnt via betjeningselementene.

Et vanningsprogram består av starttid for vanning, vanningstid og -syklus.

### Betjeningselementer:



Taster	Funksjon
① <b>OK-tast</b>	Overtar verdier som stilles inn med + tasten.
② <b>+ -tast</b>	Forandrer innleggingsdata.
③ <b>Dreieknapp</b>	Velger programparameter.

## Displayvisninger:

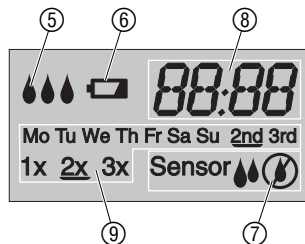

Visning	Beskrivelse	
⑤	Blinker etter hverandre, når vanning pågår.	
⑥	Blinker når batteriet må skiftes ut. Ventilen åpnes i 4 uker til.  Vises kontinuerlig når batteriet er tomt. Ventilen åpnes ikke lenger (Skift ut batteri se 4. Igangsetting "Sette inn batteri").	
⑦ <b>Sensor</b>	Indikerer at sensoren varsler at det er tørt og at den programmerte vanningen utføres.  <b>Sensor</b>	Indikerer at sensoren varsler at det er fuktig og at den programmerte vanningen ikke utføres. (se 4. Igangsetting "Tilkopling av fuktighetsføler eller regnsensor").
⑧	Programtider.	
⑨	Vanningsssyklus.	

## 4. Igangsetting

### Sette inn batteri:

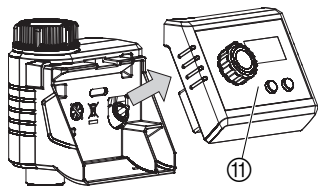

Vanningscomputeren må bare brukes med et 9 V alkalisk mangan (alkaline) batteri type IEC 6LR61.

1. Trekk styreenhet ⑪ av fra vanningscomputerens hus.
2. Sett batteri inn i batterirommet ⑫.  
**Vær ved dette oppmerksom på riktig polaritet P.**  
*I 2 sekunder viser displayet alle LCD-symbolene (se 5. Programmering).*
3. Sett styreenhet ⑪ igjen på huset.

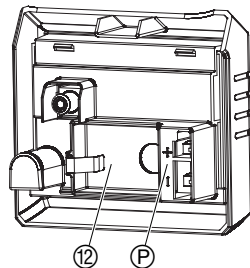

**Tilkopling av  
vanningscomputeren:**

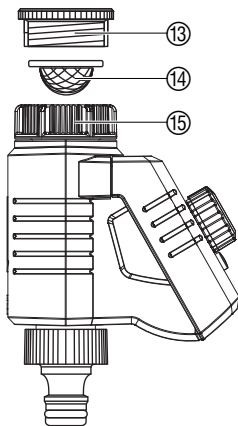

Vanningscomputeren er utstyrt med en kapselmutter ⑮ for vannkraner med 33,3 mm (G 1")-gjenger. Den vedlagte adapteren ⑬ benyttes for å koble vanningscomputeren til vannkraner med 26,5 mm (G ¾")-gjenger.

→ Legg smussfilteret ⑭ inn i kapselmutteren ⑮ og koble vanningscomputeren til vannkranen.



**Koble til fuktighetsføler  
eller regnsensor  
(valgfritt):**

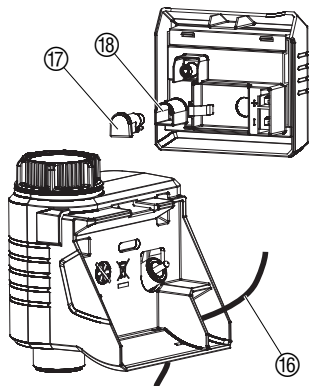

I tillegg til den tidsavhengige vanningen er det mulig å integrere bakkefuktighet eller nedbør i vanningsprogrammet.

**Merk:**

Ved tilstrekkelig bakkefuktighet eller nedbør aktiveres stopp av programmet eller aktivering av programmet nektes. Manuell vanning er alltid mulig uavhengig av dette.

1. Trekk av styredelen ⑪ fra huset til vanningscomputeren (se 4. Igangsetting **“Sette inn batteri”**).
2. Fuktighetsføleren i overrislingsområde – **eller** – regnsensoren (evt. med skjøtekabel) må plasseres **utenfor** overrislingsområdet.
3. Før sensorkabelen ⑯ gjennom åpningen til huset.
4. Trekk av dekselet ⑰ og sett kontakten til sensorkabelen ⑱ inn i sensortilkoblingen ⑱ til vanningscomputeren.

*Det kan ta opp til 1 minutt, til statusen til sensoren vises i displayet.*

For tilkopling av eldre sensorer (med topolet kontakt) trenger man **GARDENA adapterkabelen art. 1189-00.600.45** som kan fås hos GARDENA Service.

### Montere tyverisikring (opsjonalt):

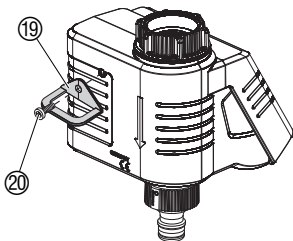

For å sikre vanningscomputeren mot tyveri, kan du kjøpe **GARDENA tyverisikringen art. nr. 1815-00.791.00** hos GARDENA service.

1. Skru rørklammer ①9 med skruen ②0 fast på vanningscomputerens bakside.
2. Benytt rørklammeren ①9 f. eks. for å feste en lenke.

Skruen kan ikke løsnes lenger etter at den er skrudd inn.

## 5. Programmering

**Råd:** → Programmer vanningscomputeren mens vannkranen er stengt.

*Slik hindrer du å bli våt utilsiktet.*

### Tast inn vanningsprogram:

For innstilling av programmet kan styreenheten tas av og programmeringen kan foretas mobilt (se 4. Igangsetting “**Sette inn batteri**”).

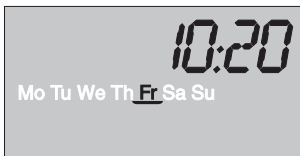

### Stille inn for klokkeslett og ukedag:

1. Drei dreieknappen på .  
*Klokkeslett-timer blinker.*
2. Velg klokkeslett-timer (eks. 10 timer) med + tasten og bekreft med **OK**-tasten.  
*Klokkeslett-minutter blinker.*
3. Velg klokkeslett-minutter (eks. 20 minutter) med + tasten og bekreft med **OK**-tasten.  
*Ukedagen blinker.*
4. Velg ukedag (eks. fredag) med + tasten og bekreft med **OK**-tasten.  
*Under valgt ukedag vises en søyle.*

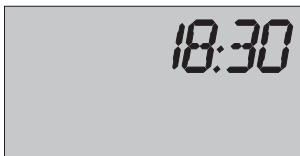

### Stille inn for starttid for vanning:

5. Drei dreieknappen på .  
*Starttid-timer blinker.*
6. Still inn starttid-timer (eks. 18 timer) med + tasten og bekreft med **OK**-tasten.  
*Starttid-minutter blinker.*
7. Still inn starttid-minutter (eks. 30 minutter) med + tasten og bekreft med **OK**-tasten.



### Stille inn for vanningstid:

8. Drei dreieknappen på .  
*Varighet-timer blinker.*
9. Still inn varighet-timer (eks. 0 timer) med + tasten og bekreft med **OK**-tasten.  
*Varighet-minutter blinker.*
10. Still inn varighet-minutter (eks. 20 minutter) med + tasten og bekreft med **OK**-tasten.

### Stille inn for vanningsssyklus (dag, frekvens):

Vanningsdager kan velges direkte (**man** til **søn**) eller en kan velges hver 2. (**2nd**) eller 3. (**3rd**) dag. Vanningsfrekvens kan enten utføres **1x** (hver 24. timer), **2x** (hver 12. timer) eller **3x** (hver 8. timer) på vanningsdagen.

**Komfortfunksjon:** Dersom en kun velger vanningsfrekvens, utføres vanning hver dag.



11. Drei dreieknappen på . **Man** blinker.
12. Velg / velg bort dager (eks. **man** og **lør**) med + tasten og bekreft med **OK**-tasten.  
*Under valgte dager vises en søyle.*
13. Velg / velg bort frekvens (eks. **2x** = 2-ganger i løpet av 24 timer) med + tasten og bekreft med **OK**-tasten.  
*Under valgt frekvens vises en søyle.*

**Visning av neste starttid og dag for vanning:**

**Viktig merknad:**

**Manuell vanning:**

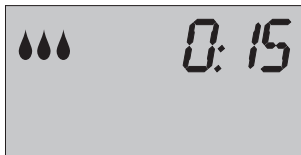

**Kople inn program (prog):**

14. Drei **dreieknappen** på **prog**.

*Programmet er aktivert.*

Når **dreieknappen** er dreid på **prog**, kan en vise neste programmerte starttid og dag for vanning.

→ Trykk **OK**-tasten.

*Starttid og dag for neste vanning vises.*

Hvis følgedagen ikke er en vanningsdag, avsluttes vanningen kl. 24.

Ventilen kan til **enhver tid åpnes eller lukkes manuelt**. Styredelen må være satt på.

1. Drei **dreieknappen** på **On**.

*Ventilen åpnes, dråpene blinker etter hverandre og vanningstid blinker (fra fabrikk stilt inn på 30 minutter) i 10 sekunder i displayet.*

2. Mens vanningstid blinker, kan den endres med **+**-tasten (mellom **1** og **59** minutter) (eks. **15** minutter) og bekreftes med **OK**-tasten.

3. Drei **dreieknappen** på **Off** for å lukke ventilen tidligere. *Ventilen lukkes.*

Endret manuell vanningsstid lagres og er uavhengig av vannings-  
tiden i programmet, dvs. ved alle senere manuelle åpninger av  
ventilen er den endrede vanningsstiden forhåndsinnstilt.

**Kople ut  
vanningsprogram:**

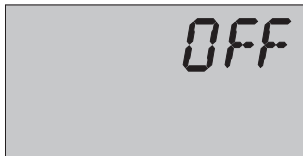

Ved **Off** blir vanningsprogrammet ikke utført. Derved opprettholdes  
programmet. Også en programstyrt ventil kan lukkes tidligere, uten  
å endre programdata (starttid for vanning, vanningsstid, vannings-  
syklus).

→ Drei **dreieknappen** på **Off**.

*Vanningsprogrammet er deaktivert.*

For å igjen aktivere vanningsprogrammet dreies  
**dreieknappen** på **prog**.

## 6. Ta ut av bruk

**Overvintre /  
lagre:**



1. For å skåne batteriet bør det fjernes (se 4. lgangsetting).  
Hvis batteriet igjen legges inn på våren, må en taste inn  
vanningsprogrammet på nytt.
2. Lagre styreenhet og ventilenhet frostsikkert på et tørt sted.

**Avfallshåndtering:**  
(ifølge RL2002/96/EG)



Redskapet må ikke kastes i normalt husholdningsavfall men må deponeres fagmessig.

→ Viktig for Tyskland: Avlever redskapet hos din kommunale miljøstasjon.

**Deponere oppbrukt batteri:**

→ Lever brukt batteri tilbake hos et av salgsstedene eller hos din kommunale miljøstasjon.

Deponer batteri **bare i utladet** tilstand.

## 7. Vedlikehold

**Rengjøre smussfilter:**

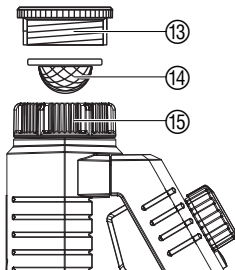

Smussfilteret ⑭ bør kontrolleres regelmessig og rengjøres ved behov.

1. Skru vanningscomputerens kapselmutter ⑮ for hånd av fra vannkranens gjenger (bruk ikke tang).
2. Skru evt. adapteren ⑬ ut.
3. Ta smussfilter ⑭ ut av kapselmutteren ⑮ og rengjør.
4. Monter igjen vanningscomputer (se 4. Igangsetting "Tilkople vanningscomputer").

## 8. Feilfjerning

Feil	Mulig årsak	Avhjelp
Ingen visning av displayet	Batteri satt inn feil.	→ Vær oppmerksom på polaritet (+/-).
	Batteri helt tomt.	→ Sett inn nytt alkaline-batteri.
	Temperatur på displayet er høyere enn 60 °C.	Display vises etter at temperaturen har sunket.
Manuell vanning via dreieknappen på On er ikke mulig	Batteri tomt (🔋 vises kontinuerlig).	→ Sett inn nytt alkaline-batteri.
	Vannkran stengt.	→ Åpne vannkran.
	Styreenhet ikke satt på	→ Sett styreenhet på huset.
Vanningsprogram blir ikke utført (ingen vanning)	Legge inn / endre program under eller kort før startimpulsen.	→ Legg inn / endre program utenfor de programmerte starttider.
	Vannkran stengt.	→ Åpne vannkran.
	Fuktighets- / regnsensor melder fuktig (wet).	→ Kontroller ved tørke fuktighets- / regnsensorens innstilling / plassering.



<b>Feil</b>	<b>Mulig årsak</b>	<b>Avhjelp</b>
<b>Vanningsprogram blir ikke utført (ingen vanning)</b>	Styreenhet ikke satt på	→ Sett styreenhet på huset.
	Batteri tomt (  vises kontinuerlig).	→ Sett inn nytt alkaline-batteri.
<b>Vanningscomputer lukker ikke</b>	Minimum vanngjennomstrømning under 20 l/h.	→ Tilkople flere dryppspredere.



Ved andre feil ber vi om å ta kontakt med **GARDENA Service**.  
 Reparasjoner må kun gjennomføres av **GARDENA kundeservice** eller av  
 fagforhandlere autorisert av **GARDENA**.

## 9. Tilbehør som kan leveres

---

**GARDENA**  
fuktighetsføler

**Art.-Nr. 1188**

---

**GARDENA**  
regnsensor elektronisk

**Art.-Nr. 1189**

---

**GARDENA**  
tyverisikring

**Art.-Nr. 1815-00.791.00**  
via den GARDENA Service

---

**GARDENA**  
adapterkabel

For tilkopling av eldre  
GARDENA sensorer.

**Art.-Nr. 1189-00.600.45**  
via den GARDENA Service

---

**GARDENA**  
Y-kabel

For samtidig tilkopling av  
regn- og fuktighetsensor  
til en kontakt.

**Art.-Nr. 1189-00.630.00**  
via den GARDENA Service

Z

## 10. Tekniske data

---

<b>Min./Maks. driftstrykk:</b>	0,5 bar / 12 bar
<b>Temperaturområde:</b>	5 °C til 60 °C
<b>Gjennomstrømningsvæske:</b>	Rent ferskvann
<b>Maks. væsketemperatur:</b>	40 °C
<b>Antall programstyrte vanninger pr. dag:</b>	3 x (hver 8. time), 2 x (hver 12. time), 1 x (hver 24. time)
<b>Antall programstyrte vanninger pr. uke:</b>	Man til søn eller hver 2. eller 3. dag.
<b>Vanningstid:</b>	1 min. til 1 time 59 min.
<b>Batteri som skal benyttes:</b>	1 x 9 V alkali-mangan (alkaline) type IEC 6LR61
<b>Batteriets driftstid:</b>	Ca. 1 år

## 11. Service / garanti

---

GARDENA yter 2 års garanti for dette produktet (fra kjøpsdato). Denne garantiytelsen gjelder for alle vesentlige mangler på redskapet som påviselig kan tilbakeføres til material- eller fabrikkasjonsfeil. Den skjer ved å skifte det ut med et feilfritt redskap eller ved gratis reparasjon av det innsendte redskapet etter vårt valg, hvis følgende forutsetninger er gitt:

- Redskapet ble behandlet sakkyndig og ifølge anbefalingene i bruksanvisningen.
- Verken kjøperen eller en tredje person har forsøkt å reparere redskapet.
- Defekter på vanningscomputeren på grunn av batterier som er satt inn feil eller har lekket ut er utelukket fra garantien.
- Frostskader er utelukket fra garantien.

Denne produsentgarantien berører ikke garantikravene som består overfor forhandleren / selgeren.

I garantitilfellet ber vi om å sende det defekte redskapet sammen med en kopi av kjøpsbeviset og en feilbeskrivelse frankert til serviceadressen som er angitt på baksiden.

**Deutschland / Germany**

GARDENA GmbH  
Central Service  
Hans-Lorenser-Straße 40  
D-89079 Ulm  
Produktfragen:  
(+49) 731 490-123  
Reparaturen:  
(+49) 731 490-290  
service@gardena.com

**Albania**

COBALT Sh.p.k.  
Rr. Siri Kodra  
1000 Tirana

**Argentina**

Husqvarna Argentina S.A.  
Av.del Libertador 5954 -  
Piso 11 - Torre B  
(C1428ARP) Buenos Aires  
Phone: (+54) 11 5194 5000  
info.gardena@  
ar.husqvarna.com

**Armenia**

Garden Land Ltd.  
61 Tigran Mets  
0005 Yerevan

**Australia**

Husqvarna Australia Pty. Ltd.  
Locked Bag 5  
Central Coast BC  
NSW 2252  
Phone: (+61) (0) 2 4352 7400  
customer.service@  
husqvarna.com.au

**Austria / Österreich**

Husqvarna Austria GmbH  
Consumer Products  
Industriezeile 36  
4010 Linz  
Tel.: (+43) 732 77 01 01 -90  
consumer.service@husqvarna.at

**Azerbaijan**

Firm Progress  
a. Aliyev Str. 26A  
1052 Baku

**Belgium**

GARDENA Belgium NV/SA  
Sterrebeekstraat 163  
1930 Zaventem  
Phone: (+32) 2 720 92 12  
Mail: info@gardena.be

**Bosnia / Hercegovina**

SILK TRADE d.o.o.  
Industrijska zona Bukva bb  
74260 Tešanj

**Brazil**

Husqvarna do Brasil Ltda  
Av. Francisco Matarazzo,  
1400 – 19º andar  
São Paulo - SP  
CEP: 05001-903  
Tel: 0800-112252  
marketing.br.husqvarna@  
husqvarna.com.br

**Bulgaria**

Хускварна България ЕООД  
Бул. „Андрей Ляпчев“ № 72  
1799 София  
Тел.: (+359) 02/975 30 76  
www.husqvarna.bg

**Canada / USA**

GARDENA Canada Ltd.  
100 Summerlea Road  
Brampton, Ontario L6T 4X3  
Phone: (+1) 905 792 93 30  
info@gardenacanada.com

**Chile**

Maquinarias Agroforestales  
Ltda. (Maga Ltda.)  
Santiago, Chile  
Avda. Chesterton  
# 8355 comuna Las Condes  
Phone: (+56) 2 202 4417  
Dalton@maga.cl  
Zipcode: 7560330

Temuco, Chile  
Avda. Valparaíso # 01466  
Phone: (+56) 45 222 126  
Zipcode: 4780441

**China**

Husqvarna (China) Machinery  
Manufacturing Co., Ltd.  
No. 1355, Jia Xin Rd.,  
Ma Lu Zhen, Jia Ding Dist.,  
Shanghai  
201801  
Phone: (+86) 21 59159629  
Domestic Sales  
www.gardena.com.cn

**Colombia**

Husqvarna Colombia S.A.  
Calle 18 No. 68 D-31, zona  
Industrial de Montevideo  
Bogotá, Cundinamarca  
Tel. 571 2922700 ext. 105  
jairo.salazar@  
husqvarna.com.co

**Costa Rica**

Compania Exim  
Euroiberoamericana S.A.  
Los Colegios, Moravia,  
200 metros al Sur del Colegio  
Saint Francis - San José  
Phone: (+506) 297 68 83  
exim\_euro@racsa.co.cr

**Croatia**

SILK ADRIA d.o.o.  
Josipa Lončara 3  
10090 Zagreb  
Phone: (+385) 1 3794 580  
silk.adria@zg.t-com.hr

**Cyprus**

Med Marketing  
17 Digeni Akrita Ave  
P.O. Box 27017  
1641 Nicosia

**Czech Republic**

Husqvarna Česko s.r.o.  
Türkova 2319/5b  
149 00 Praha 4 – Chodov  
Bezplatná infolinka:  
800 100 425  
servis@cz.husqvarna.com

**Denmark**

GARDENA / Husqvarna  
Consumer Outdoor Products  
Salgsafdeling Danmark  
Box 9003  
S-200 39 Malmö  
info@gardena.dk

**Dominican Republic**

BOSQUESA, S.R.L  
Carretera Santiago Licey  
Km. 5 ½  
Esquina Copal II.  
Santiago, Dominican Republic  
Phone: (+809) 736-0333  
joserbosquesa@claro.net.do

**Ecuador**

Husqvarna Ecuador S.A.  
Arupos E1-181 y 10 de Agosto  
Quito, Pichincha  
Tel. (+593) 22800739  
francisco.jacome@  
husqvarna.com.ec

**Estonia**

Husqvarna Eesti OÜ  
Consumer Outdoor Products  
Kesk tee 10, Aaviku küla  
Rae vald  
Harju maakond  
75305 Estonia  
kontakt.etj@husqvarna.ee

**Finland**

Oy Husqvarna Ab  
Consumer Outdoor Products  
Lautatarhankatu 8 B/ PL 3  
00581 HELSINKI  
info@gardena.fi

**France**

GARDENA France  
Immeuble Exposial  
9-11 allée des Pierres Mayettes  
ZAC des Barbannières, B.P. 99  
-F- 92232 GENNEVILLIERS  
cedex  
Tél. (+33) 01 40 85 30 40  
service.consommateurs@  
gardena.fr

**Georgia**

ALD Group  
Beliasvili 8  
1159 Tbilisi

**Great Britain**

Husqvarna UK Ltd  
Preston Road  
Aycliffe Industrial Park  
Newton Aycliffe  
County Durham  
DL5 6UP  
info.gardena@  
husqvarna.co.uk

**Greece**

ΕΛΛΑΣ Α.Ε.Β.Ε.  
Υπ/μα Ηφείστου 33Α  
Βλ. Πλε. Κορωπίου  
194 00 Κορωπί Αττικής  
V.A.T. EL094094640  
Phone: (+30) 210 66 20 225  
info@husqvarna-consumer.gr

**Hungary**

Husqvarna Magyarorszag Kft.  
Ezred u. 1-3  
1044 Budapest  
Telefon: (+36) 1 251-4161  
vevoszolgalat.husqvarna@  
husqvarna.hu

**Iceland**

Ó. Johnson & Kaaber  
Tunguhalsi 1  
110 Reykjavik  
ooj@ojk.is

**Ireland**

Husqvarna UK Ltd  
Preston Road  
Aycliffe Industrial Park  
Newton Aycliffe  
County Durham  
DL5 6UP  
info.gardena@  
husqvarna.co.uk

**Italy**

Husqvarna Italia S.p.A.  
Via Como 72  
23868 VALMADRERA (LC)  
Phone: (+39) 0341.203.111  
info@gardenaitalia.it

**Japan**

KAKUICHI Co. Ltd.  
Sumitomo Realty &  
Development Kojimachi  
BLDG., 8F  
5-1 Nibancho  
Chiyoda-ku  
Tokyo 102-0084  
Phone: (+81) 33 264 4721  
m\_ishihara@kaku-ichi.co.jp

**Kazakhstan**

LAMED Ltd.  
155/1, Tazhibayevoi Str.  
050060 Almaty  
IP Schmidt  
Abayavenue 3B  
110 005 Kostanay

**Korea**

Kyung Jin Trading CO.,LTD.  
107-4, SunDuk Bld.,  
YangJae-dong,  
Seochu-gu,  
Seoul, (zipcode: 137-891)  
Phone: (+82) (0)2 574-6300

**Kyrgyzstan**

Alye Maki  
av. Moladaya Guardir J 3  
720014 Bishkek

**Latvia**

Husqvarna Latvija  
Consumer Outdoor Products  
Bākūžu iela 6  
LV-1024 Rīga  
info@husqvarna.lv

**Lithuania**

UAB Husqvarna Lietuva  
Consumer Outdoor Products  
Ateities pl. 77C  
LT-52104 Kaunas  
centras@husqvarna.lt

**Luxembourg**

Magasins Jules Neuberg  
39, rue Jacques Stas  
Luxembourg-Gasperich 2549  
Case Postale No. 12  
Luxembourg 2010  
Phone: (+352) 40 14 01  
api@neuberg.lu

**Mexico**

AFOSA  
Av. Lopez Mateos Sur # 5019  
Col. La Calma 45070  
Zapopan, Jalisco  
Mexico  
Phone: (+52) 33 3818-3434  
icornejo@afosa.com.mx

**Moldova**

Convel S.R.L.  
290A Muncestei Str.  
2002 Chisinau

**Netherlands**

GARDENA Nederland B.V.  
Postbus 50176  
1305 AD ALMERE  
Phone: (+31) 36 521 00 00  
info@gardena.nl

**Neth. Antilles**

Jonka Enterprises N.V.  
Sta. Rosa Weg 196  
P.O. Box 8200  
Curaçao  
Phone: (+599) 9 767 66 55  
pgm@jonka.com

**New Zealand**

Husqvarna New Zealand Ltd.  
PO Box 76-437  
Manukau City 2241  
Phone: (+64) (0) 9 9202410  
support.nz@husqvarna.co.nz

**Norway**

GARDENA  
Husqvarna Consumer  
Outdoor Products  
Salgskontor Norge  
Klevertveien 6  
1540 Vestby  
info@gardena.no

**Peru**

Husqvarna Perú S.A.  
Jr. Ramón Cárcamo 710  
Lima 1  
Tel: (+51) 1 3320400  
ext. 416  
juan.remuzgo@husqvarna.com

**Poland**

Husqvarna  
Poland Spółka z o.o.  
ul. Wysockiego 15 b  
03-371 Warszawa  
Phone: (+48) 22 330 96 00  
gardena@husqvarna.com.pl

**Portugal**

Husqvarna Portugal, SA  
Lagoa - Albarraque  
2635 - 595 Rio de Mouro  
Tel.: (+351) 21 922 85 30  
Fax : (+351) 21 922 85 36  
info@gardena.pt

**Romania**

Madex International Srl  
Soseaua Odaii 117 - 123,  
RO 013603  
București, S 1  
Phone: (+40) 21 352.76.03  
madex@ines.ro

**Russia**

ООО „Хускварна“  
141400, Московская обл.,  
г. Химки,  
улица Ленинградская,  
владение 39, стр.6  
Бизнес Центр  
„Химки Бизнес Парк“,  
помещение ОВ02\_04

**Serbia**

Domel d.o.o.  
Autoput za Novi Sad bb  
11273 Belgrade  
Phone: (+381) 1 18 48 88 12  
miroslav.jejina@domel.rs

**Singapore**

Hy-Ray PRIVATE LIMITED  
40 Jalan Pemimpin  
#02-08 Tat Ann Building  
Singapore 577185  
Phone: (+65) 6253 2277  
shiyang@hyray.com.sg

**Slovak Republic**

Husqvarna Česko s.r.o.  
Türkova 2319/5b  
149 00 Praha 4 - Chodov  
Bezplatná infolinka:  
800 154 044  
servis@sk.husqvarna.com

**Slovenia**

Husqvarna Austria GmbH  
Consumer Products  
Industriezeile 36  
4010 Linz  
Tel.: (+43) 732 77 01 01-90  
consumer.service@  
husqvarna.at

**South Africa**

Husqvarna  
South Africa (Pty) Ltd  
Postnet Suite 250  
Private Bag X6,  
Cascades, 3202  
South Africa  
Phone: (+27) 33 846 9700  
info@gardena.co.za

**Spain**

Husqvarna España S.A.  
C/ Basauri, nº 6  
La Florida  
28023 Madrid  
Phone: (+34) 91 708 05 00  
atencioncliente@gardena.es

**Suriname**

Agrofix n.v.  
Verlengde Hogestraat # 22  
Phone: (+597) 472426  
agrofix@sr.net  
Pobox : 2006  
Paramaribo  
Suriname-South America

**Sweden**

Husqvarna AB  
S-561 82 Huskvarna  
info@gardena.se

**Switzerland / Schweiz**

Husqvarna Schweiz AG  
Consumer Products  
Industriestrasse 10  
5506 Mägenwil  
Phone: (+41) (0) 848 800 464  
info@gardena.ch

**Turkey**

GARDENA Dost Diş Ticaret  
Mümesillik A.Ş.  
Sanayi Çad. Adil Sokak  
No: 1/B Kartal  
34873 Istanbul  
Phone: (+90) 216 38 93 939  
info@gardena-dost.com.tr

**Ukraine / Україна**

ТОВ «Хусварна Україна»  
вул. Васильківська, 34,  
офіс 204-р  
03022, Київ  
Тел. (+38) 044 498 39 02  
info@gardena.ua

**Uruguay**

FELI SA  
Entre Rios 1083 CP 11800  
Montevideo - Uruguay  
Tel: (+598) 22 03 18 44  
info@felisa.com.uy

**Venezuela**

Corporación Casa y Jardín C.A.  
Av. Caroní, Edif. Trezmen, PB.  
Colinas de Bello Monte.  
1050 Caracas.  
Tlf: (+58) 212 992 33 22  
info@casayjardin.net.ve

1883-28.960.01/1213  
© GARDENA  
Manufacturing GmbH  
D-89070 Ulm  
http://www.gardena.com