Art. 1197

- | | |
|------------|--|
| PL | Instrukcja eksploatacji
Automatyczny dzielnik wody |
| H | Használati útmutató
Vízelosztó automatic |
| CZ | Návod k použití
Rozdělovač vody automatic |
| SK | Návod na použitie
Rozdeľovač vody automatic |
| GR | Οδηγίες χρήσης
Αυτόματος διανομέας νερού |
| RUS | Инструкция по эксплуатации
Распределитель воды автоматический |
| SLO | Navodila za uporabo
Vodni razdelilnik automatic |
| HR | Uputa za uporabu
Razvodnik za vodu automatic |
| UA | Інструкція з експлуатації
Розподільувач води автоматичний |
| RO | Instrucțiuni de utilizare
Distribuitor automatic central pentru udat |
| TR | İşletim kılavuzu
Otomatik su dağıtıcısı |
| BG | Инструкция за експлоатация
Автоматичен воден разпределител |
| SRB | Uputstvo za rad |
| BIH | Automatski razvodnik za vodu |
| AL | Manual përdorimi
Shpërndarës uji automatic |

GARDENA Розподілювач води автоматичний



Це переклад німецького оригіналу інструкції з експлуатації.

Будь ласка, уважно прочитайте інструкцію з експлуатації та дотримуйтесь її вказівок. Ознайомтеся за допомогою цієї інструкції з експлуатації з виробом, його правильним застосуванням, а також вказівками з техніки безпеки.



Через можливі причини виникнення небезпечних ситуацій дітям та підліткам віком до 16 років, а також особам, які не ознайомлені з даною інструкцією з експлуатації, не дозволяється користуватися цим виробом. Особам з обмеженими фізичними або розумовими можливостями дозволяється застосовувати цей прилад тільки під наглядом авторизованої особи або коли вони самі пройшли інструктаж.

→ Будь ласка, дбайливо зберігаєте дану інструкцію з експлуатації.

Зміст

1. Область застосування Вашого автоматичного розподілювача води GARDENA	58
2. Вказівки з техніки безпеки	59
3. Установка	59
4. Введення в експлуатацію	60
5. Обслуговування	61
6. Виведення з експлуатації	62
7. Догляд	62
8. Усунення несправностей	63
9. Технічні характеристики	64
10. Сервісне обслуговування / Гарантія	64

1. Область застосування Вашого автоматичного розподілювача води GARDENA

Належне застосування

Розподілювач води в комбінації з багаторежимним клапаном системи поливу виробництва GARDENA арт. 1864 / 1866 (1814 для GB та F) служить для управління 2-6 гілками поливу в повністю автоматичному режимі.

Він передбачений для особистого користування в домашньому та дачному садах, і **тільки** під відкритим небом, при управлінні дощувачами та системами поливу.

Користування розподілювачем води має особливу перевагу тоді, як тиск води не достатній, щоб одночасно підключати всі орощуючі прилади та системи поливу, або коли декілька рослинних ділянок повинні поливатися з урахуванням різної потреби в воді в повністю автоматичному режимі.

Розподілювач води може експлуатуватися в повністю автоматичному режимі в комбінації з багаторежимним клапаном системи поливу виробництва GARDENA або в ручному режимі шляхом відкриття / закриття водного крану.

Дотримання вимог цієї інструкції з експлуатації є передумовою належного застосування розподілювача води.

Зверніть увагу



НЕБЕЗПЕЧНО! Небезпека поранення!

Розподілювач води не дозволяється застосовувати в промисловості та разом з хімічними речовинами, продуктами харчування, легкозаймистими і вибуховими речовинами.

2. Вказівки з техніки безпеки

Розподілювач води повинен бути розміщений максимум на 1,5 м глибше від найвищого підключеного приладу-споживача.

Мінімальний тиск води для надійної функції включення під час поливу становить 1 бар. При підключенні багатьох приладів до одного проводу гідравлічний тиск може відповідно упасти нижче 1 бара, тоді розподілювач води не зможе переключатися далі. Для підвищення гідравлічного тиску ми рекомендуємо з вхідної сторони різьбовий штуцер виробництва GARDENA арт. 2801/2817 з 3/4"-шлангами.

Функція включення розподілювача води може призвести до краплеутворення під час переключення на наступні виходи.

Будь ласка, зверніть увагу:

При підключенні в ході поливу в першу чергу випорожняється прилад, який підключений з самого верху, а в останню чергу той, що розміщений найнижче.

Якщо вода містить пісок, потрібно застосувати фільтр попереднього очищення.

Розподілювач води не повинен підключатися до домашнього водопроводу, оскільки він піддається надто великим коливанням тиску.

Функціонування приладу гарантоване тільки при застосуванні оригінальних комплектуючих виробництва Gardena.

Виходи можуть включатися тільки окремо по черзі.

Мінімальний розхід води для надійної функції включення розподілювача води становить 20 л/год. Наприклад, для управління системою мікрокрапельного зрошення потрібні будуть щонайменше 10 шт. 2-літрових крапельниць.

Базовий прилад мікрокрапельного зрошення не повинен установлюватися на вхідній стороні розподілювача води.

3. Установка

Установка кріпильної пластини:

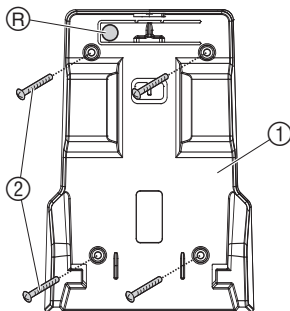

Розподілювач води можна установити за допомогою кріпильної пластини ① на землю або на стіну (вхід зверху).

1. За допомогою кріпильної пластини ① позначте бурові отвори і просверліть 4 отвори.
2. Міцно прикріпіть кріпильну пластину 4-ма гвинтами ② (не входять в об'єм поставки).

Фіксація розподілювача води:

→ Розподілювач води просуньте доверху по кріпильній пластині ①, щоб він звучно зафіксувався.

Відкріплення розподілювача води:

→ Натисніть клавішу відкріплення R і відтягніть розподілювач води доверху.

4. Введення в експлуатацію

Підключення розподільвача води:

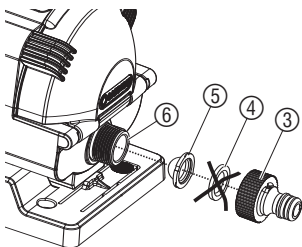

Вхідна сторона:

1. Зніміть резинову прокладку ④ з різьбового штуцера ③ і замініть на сітчатий фільтр ⑤.
2. Різьбовий штуцер ③ прикрутіть на пункт з'єднання з вхідної сторони ⑥ і з'єднайте шлангом з клапаном системи поливу або водним краном.

Вихідна сторона:

Можна застосовувати від 2-х до 6-ти виходів. Виходи **1 та 2** повинні застосовуватися завжди. Виходи з **3-го по 3-й** можуть підключатися через ручку потоку води ⑧. В об'єм поставки входять 5 різьбових штуцерів ③ та 3 кінцеві заглушки ⑦. Не застосовувані виходи повинні закриватися кінцевою заглушкою ⑦.

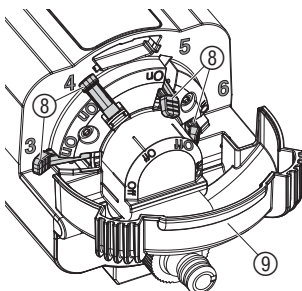

Установка ручки потоку води On / Off:

1. Відкрийте захисну кришку ⑨.
2. Ручку потоку води ⑧ застосовуваних виходів поставте на **On** (наприклад, **3 та 4**).
3. Ручку потоку води ⑧ не застосовуваних виходів поставте на **Off** (наприклад, **5 та 6**).
4. Захлопніть захисну кришку ⑨, щоб вона звучно зафіксувалася.

Підключення застосовуваних / не застосовуваних виходів:

1. Прикрутіть різьбові штуцери ③ на застосовувані виходи (наприклад, від **1 до 4**).
2. Не застосовувані виходи (наприклад, **5 та 6**) закрийте кінцевими заглушками ⑦.
3. Застосовувані виходи **1 - 4** підключіть до приладів-споживачів.

Важлива вказівка:

Розміщення ручок потоку води (**On / Off**) повинне співпадати з виходами (**застосовуваними / не застосовуваними**). Номери програм клапанів системи поливу повинні бути упорядковані відповідно до застосовуваних виходів.

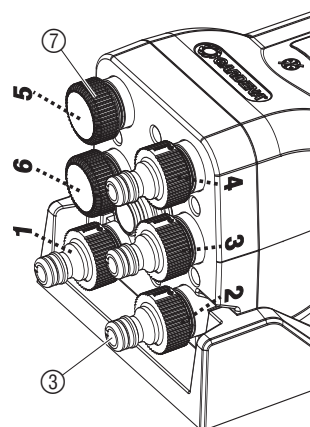

5. Обслуговування

Установка відкритого виходу на розподільвачі води:

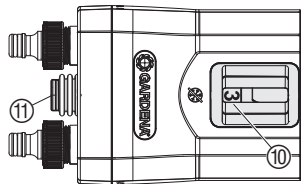

За оглядовим вікном ⑩ показується вихід, що відкритий на даний момент. Якщо полив повинен здійснюватися через інший вихід (в ручному режимі), або якщо розміщення відкритого виходу не відповідає програмі клапана системи поливу, то потрібний відкритий вихід можна вибрати клавішою вибору ⑪.

→ Клавішу вибору ⑪ натискайте до тих пір, поки в оглядовому вікні ⑩ не покажеться потрібний відкритий вихід (наприклад, 3).

З клапаном системи поливу:

При застосуванні багаторежимного клапана системи поливу виробництва GARDENA арт. 1864 / 1866 повинна використовуватися „Програма 15“ (Арт. 1814 „Спеціальна програма“). При цьому автоматично спрацює пауза мінімум на 5 хвилин між програмами, що необхідна для надійного подальшого переключення.

1. Введіть програми (часи поливу) для застосовуваних виходів.
2. Клавішу вибору ⑪ натискайте до тих пір, поки відкритий вихід не відповідатиме потрібній програмі клапана системи поливу в оглядовому вікні ⑩.

Приклад для 4-х застосованих виходів та використання „Програми 15“ на багаторежимному клапані системи поливу 1864 / 1866:

В цьому прикладі полив буде здійснюватися через застосовані виходи 1 - 4.

Програма/ вихід	Start Time Час запуску	Run Time Час поливу	Mo Пн	Tu Вт	We Ср	Th Чт	Fr Птн	Sa Сб	Su Нд
1	5:00	0:30	X				X		
2	5:35	0:35		X			X		X
3	20:20	0:35	X				X	X	
4	21:00	0:05	X		X		X		
5	Не введено								
6	Не введено								

Між всіма програмами автоматично спрацьовують паузи мінімум 5 хвилин. Якщо полив не однаковий у всі дні (наприклад, програма/вихід 2), то полив буде здійснюватися 30 секунд через не активовані виходи. Таким чином забезпечується подальше переключення розподільвача води на наступний запрограмований вихід (наприклад, в понеділок перехід з виходу 1 на вихід 3).

Переривання активованого процесу поливу:

Якщо „Програма 15“ (Арт. 1814 „Спеціальна програма“) активована, то Map.-клавішою можна призупинити активований полив на клапані системи поливу, без втрати упорядкованості програм відповідно до відкритих виходів.

→ Натисніть Map.-клавішу на клапані системи поливу під час поливу.

Полив зупиниться, розподілювач води переключиться на наступний застосований вихід, а клапан системи поливу - далі на наступну програму.

З датчиком вологи ґрунту / з датчиком дощу:

Датчик вологи ґрунту арт. 1188 / датчик дощу арт. 1189 дозволяється застосовувати тільки разом з клапаном системи поливу арт. 1864 / 1866 та активованою „Програмою 15“.

Якщо датчик вологості ґрунту / датчик дощу повідомляє про достатність вологи, то програма „Програма 15“ скорочує полив на 30 секунд, тобто переключає розподілювач води далі на наступний застосований вихід. Без „Програми 15“ полив не виконувався б. Також упорядкування програм відповідно до застосовуваних виходів було б втрачене.

→ Будь ласка, дотримуйтесь вимог інструкції з експлуатації, що подається для багаторежимного клапана системи поливу.

6. Виведення з експлуатації

Зимування / зберігання:



УВАГА !

Слідкуйте, щоб розподілювач води не пошкодився, оскільки виріб не захищений від морозу!

→ Розподілювач води захищайте від морозу.

1. Роз'єднайте підключення.
2. При необхідності відкріпіть розподілювач води і зніміть з кріпильної пластини.
3. Зберігайте розподілювач води в сухому, захищеному від морозу місці.

Місце зберігання повинне бути недоступним для дітей.

7. Догляд

Чищення сітчатого фільтра та оглядового вікна:

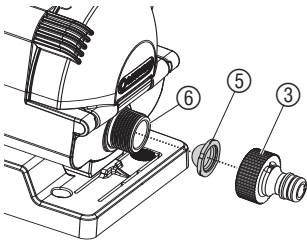

Регулярно перевіряйте сітчатий фільтр.

1. Відкрутіть різьбовий штуцер ③.
2. Зніміть сітчатий фільтр ⑤ і почистіть.
3. Знову закрутіть різьбовий штуцер ③ з сітчатим фільтром ⑤ на пункт з'єднання з вхідної сторони ⑥.
4. Тісно підніміть гачок ⑫ оглядового вікна ⑩ доверху, зніміть і почистіть оглядове вікно.
5. Знову вставте оглядове вікно ⑩.

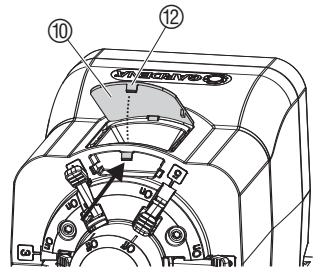

Споліскування розподільвача води:

При забрудненому розподільвачі води функція включення може не спрацювати. Ми рекомендуємо споліскувати розподільвач води раз в рік.

1. Всі ручки потоку води поставте на **On** і зніміть кінцеві заглушки.
2. Відкрийте водний кран та поставте клапан системи поливу на ручний полив.
3. Після проходження 30 секунд натисніть клавішу вибору, завдяки чому споліскуватиметься наступний вихід.
4. Повторіть пункт 3 для всіх виходів.

8. Усунення несправностей



УВАГА !

Якщо упорядкування програм відповідно до виходів зіб'ється, то це може завдати значних збитків із-за непередбаченого надмірного поливу або пересихання, так як програми тоді будуть виконуватися через неправильні виходи!

→ Забезпечте правильне упорядкування програм відповідно до виходів.

Несправність	Можлива причина	Спосіб усунення
Поливу немає	Закритий водний кран.	→ Відкрийте водний кран.
	Виходи 1 та 2 закриті кінцевою заглушкою.	→ До виходів 1 та 2 підключіть прилад-споживач.
	Активовані виходи (ручка потоку води на On) закриті кінцевою заглушкою.	→ До активованих виходів підключіть прилад-споживач.
	Ручка потоку води для застосовуваних виходів не поставлена на On або для не застосовуваних виходів (з кінцевою заглушкою) не поставлена на Off .	→ Ручку потоку води для застосовуваних виходів поставте на On , а для не застосовуваних виходів поставте на Off .
	Програми неправильно упорядковані по відношенню до виходів (див.оглядове вікно).	→ Перевірте упорядкованість програм.
Полив здійснюється через неправильний вихід (наприклад, неправильне упорядкування програм по відношенню до виходів)	Після деактивації програм (функція поганої погоди).	→ За допомогою „клавіші вибору“ упорядкуйте активований вихід (див.оглядове вікно) відповідно до потрібної програми.
	Під час активованого поливу натиснута клавіша вибору.	→ Не натискайте „клавішу вибору“ під час активованого поливу.
	Коливання тиску в домашньому водопроводі.	→ Не застосовуйте домашній водопровід.

Несправність	Можлива причина	Спосіб усунення
Розподілювач води далі не переключається	Тиск менший 1 бара.	→ Почистіть сітчатий фільтр, з вхідної сторони, застосуйте різьбовий штуцер арт. 2801 / 2817 із ¾"-шлангами, зменшіть розхід води на розпилюючих приладах.
	Розподілювач води забруднений.	→ Сполосніть розподілювач води.
	Активованій вихід закритий кінцевою заглушкою.	Відкритіть кінцеву заглушку: → розподілювач води переключиться далі.
Тільки коли не застосовується арт. 1864 / 1866	Дні поливу не ідентичні на всіх програмах.	→ Установіть дні поливу на всіх програмах ідентично.
	Відсутня 5-хвилинна пауза між програмами.	→ Установіть 5-хвилинну паузу між програмами.
Тільки для арт. 1864 / 1866	Стара модель без Програми 15.	→ Зверніться до сервісного центру.



Із приводу інших несправностей звертайтеся, будь ласка, до сервісної служби GARDENA. Ремонтні роботи повинні виконуватися сервісними центрами GARDENA або фахівцями, авторизованими фірмою GARDENA.

9. Технічні характеристики

Розподілювач води автоматичний арт. 1197

Вхід:	26,5 мм (G ^{3/4}) зовнішня різьба
Виходи:	6 x 26,5 мм (G ^{3/4}) зовнішня різьба
Мінім.робочий тиск:	1 бар
Макс.робочий тиск:	6 бар
Мінімальна пропускна здатність:	20 л/год.

10. Сервісне обслуговування / Гарантія

Гарантія

Гарантія фірми GARDENA на цей виріб дійсна протягом одного року (від дня покупки). Ця гарантія поширюється на всі серйозні дефекти виробу, які можуть бути пов'язані іззастосованими матеріалами або виробництвом. За гарантією ми по нашому вибору аобозамінімо інструмент, або відновимо його безкоштовно, якщо виконувалися такі умови:

- Виріб використовували правильно й згідно з вимогами посібника з експлуатації.
- Ні покупець, ні третя особа, не вповноважена нами, не намагалися ремонтувати виріб.

Заводська гарантія виготовлювача не стосується наявних гарантій дилера або продавця.

У разі виявлення дефекту виробу, будь ласка, поверніть дефектний виріб разом із копією квитанції про покупку й описом дефекту, з оплатою вартості пересилання до одного із сервісних центрів GARDENA, внесених до списку в кінці цього Посібника з експлуатації.

Deutschland / Germany

GARDENA GmbH
Central Service
Hans-Lorenser-Straße 40
D-89079 Ulm
Produktfragen:
(+49) 731 490-123
Reparaturen:
(+49) 731 490-290
service@gardena.com

Albania

COBALT Sh.p.k.
Rr. Siri Kodra
1000 Tirana

Argentina

Husqvarna Argentina S.A.
Av.del Libertador 5954 -
Piso 11 - Torre B
(C1428ARP) Buenos Aires
Phone: (+54) 11 5194 5000
info.gardena@
ar.husqvarna.com

Armenia

Garden Land Ltd.
61 Tigran Mets
0005 Yerevan

Australia

Husqvarna Australia Pty. Ltd.
Locked Bag 5
Central Coast BC
NSW 2252
Phone: (+61) (0) 2 4352 7400
customer.service@
husqvarna.com.au

Austria / Österreich

Husqvarna Austria GmbH
Consumer Products
Industriezeile 36
4010 Linz
Tel.: (+43) 732 77 01 01 - 90
consumer.service@
husqvarna.at

Azerbaijan

Firm Progress a.
Aliyev Str. 26A
10522 Baku

Belgium

GARDENA Belgium NV/SA
Sterrebeekstraat 163
1930 Zaventem
Phone: (+32) 2 720 92 12
Mail: info@gardena.be

Bosnia / Herzegovina

SILK TRADE d.o.o.
Industrijska zona Bukva bb
74260 Tešanj

Brazil

Husqvarna do Brasil Ltda
Av. Francisco Matarazzo,
1400 - 19º andar
São Paulo - SP
CEP: 05001-903
Tel: 0800-112252
marketing.br.husqvarna@
husqvarna.com.br

Bulgaria

Хускварна България ЕООД
Бул. „Андрей Липчев“ № 72
1799 София
Тел.: (+359) 02/9753076
www.husqvarna.bg

Canada / USA

GARDENA Canada Ltd.
100 Summerlea Road
Brampton, Ontario L6T 4X3
Phone: (+1) 905 972 9330
info@gardena.canada.com

Chile

Maquinarias Agroforestales
Ltda. (Maga Ltda.)
Santiago, Chile
Avda. Chesterton
8355 comuna Las Condes
Phone: (+56) 2 202 4417
Dalton@мага.cl
Zipcode: 7560330

Temuco, Chile

Avda. Valparaiso # 01466
Phone: (+56) 45 222 126
Zipcode: 4780441

China

Husqvarna (China) Machinery
Manufacturing Co., Ltd.
No. 1355, Jia Xin Rd.,
Ma Lu Zhen, Jia Ding Dist.,
Shanghai
201801
Phone: (+86) 21 59159629
Domestic Sales
www.gardena.com.cn

Colombia

Husqvarna Colombia S.A.
Calle 18 No. 68 D-31, zona
Industrial de Montevideo
Bogotá, Cundinamarca
Tel. 571 2922700 ext. 105
jairo.salazar@
husqvarna.com.co

Costa Rica

Compania Exim
Euroiberoamericana S.A.
Los Colegios, Moravia,
200 metros al Sur del Colegio
Saint Francis - San José
Phone: (+506) 297 68 83
exim_euro@racsa.co.cr

Croatia

SILK ADRIA d.o.o.
Josipa Lončara 3
10090 Zagreb
Phone: (+385) 1 3794 580
silk.adria@zg-t-com.hr

Cyprus

Med Marketing
17 Digeni Akritas Ave
P.O. Box 27017
1641 Nicosia

Czech Republic

Husqvarna Česko s.r.o.
Türkova 2319/5b
149 00 Praha 4 – Chodov
Bežplatná infolinika:
800 100 425
servis@cz.husqvarna.com

Denmark

GARDENA / Husqvarna
Consumer Outdoor Products
Salgsafdelning Danmark
Box 9003
S-200 39 Malmö
info@gardena.dk

Dominican Republic

BOSQUESA, S.R.L.
Carretera Santiago Licey
Km. 5 ½
Esquina Copal II,
Santiago, Dominican Republic
Phone: (+809) 736-0333
joserbosquesa@claro.net.do

Ecuador

Husqvarna Ecuador S.A.
Arupos E1-181 y 10 de Agosto
Quito, Pichincha
Tel: (+593) 22800739
francisco.jacom@
husqvarna.com.ec

Estonia

Husqvarna Eesti OÜ
Consumer Outdoor Products
Kesk tee 10, Aaviku küla
Rae vald
Harju maakond
75005 Estonia
kontakt.etj@husqvarna.ee

Finland

Oy Husqvarna Ab
Consumer Outdoor Products
Lauttarhankatu 8 B / PL 3
00581 HELSINKI
info@gardena.fi

France

GARDENA France
Immobilier Expositiel
9 - 11 allée des Pierres Mayettes
Zac des Barbanniers, B.P. 99
-F- 92232 GENNEVILLIERS
cedex
Tél. (+33) 01 40 85 30 40
service.consommateurs@
gardena.fr

Georgia

AJD Group
Beliashevili 8
1159 Tbilisi

Great Britain

Husqvarna UK Ltd
Preston Road
Aycliffe Industrial Park
Newton Aycliffe
County Durham
DL5 6UP
info.gardena@
husqvarna.co.uk

Greece

HUSQVARNA ΕΛΛΑΣ Α.Ε.Β.Ε.
Υπ.μτ Ηρώδιου 33Α
Βρ. Πς. Κορωπίου
194 00 Κορωπί Αττικής
V.A.T. EL094094640
Phone: (+30) 210 6620 225
info@husqvarna-consumer.gr

Hungary

Husqvarna Magyarország Kft.
Ezred u. 1-3
1044 Budapest
Telephone: (+36) 1 251-4161
vevozsolgalat.husqvarna@
husqvarna.hu

Iceland

O. Johnson & Kaaber
Tunguhalsi 1
110 Reykjavik
ooj@oik.is

Ireland

Husqvarna UK Ltd
Preston Road
Aycliffe Industrial Park
Newton Aycliffe
County Durham
DL5 6UP
info.gardena@
husqvarna.co.uk

Italy

Husqvarna Italia S.p.A.
Via Como 72
23868 VALMADRERA (LC)
Phone: (+39) 0341.203.111
info@gardenaitalia.it

Japan

KAKUICHI Co. Ltd.
Sumitomo Realty &
Development Kojimachi
BLDG., 8F
5-1 Nibanbanyo
Chiyoda-ku
Tokyo 102-0084
Phone: (+81) 33264 4721
m_ishihara@kaku-ichi.co.jp

Kazakhstan

LAMED Ltd.
155/1, Tazhibayevy Str.
050060 Almaty
IP Schmidt
Abayavenue 3B
110 005 Kostanay

Kyrgyzstan

Alye Maki
av. Molodaya Guardir J 3
720014
Bishkek

Latvia

Husqvarna Latvija
Consumer Outdoor Products
Bākuži iela 6
LV-1024 Rīga
info@husqvarna.lv

Lithuania

UAB Husqvarna Lietuva
Consumer Outdoor Products
Ateities pl. 77C
LT-52104 Kaunas
centras@husqvarna.lt

Luxembourg

Magasins Jules Neuberg
39, rue Jacques Stas
Luxembourg-Gasperich 2549
Case Postale No.12
Luxembourg 2010
Phone: (+352) 40 14 01
api@neuberg.lu

Mexico

AFOSA
Av. Lopez Mateos Sur # 5019
Col. La Calma 45070
Zapopan, Jalisco
Mexico
Phone: (+52) 33 3818-3434
icornejo@afosa.com.mx

Moldova

Convel S.R.L.
290A Muncesti Str.
2002 Chisinau

Netherlands

GARDENA Nederland B.V.
Postbus 50176
1305 AD ALMERE
Phone: (+31) 36 521 00 00
info@gardena.nl

Neth. Antilles

Jonka Enterprises N.V.
Sta. Rosa Weg 196
P.O. Box 8200
Curaçao
Phone: (+599) 9 767 66 55
pgm@jonka.com

New Zealand

Husqvarna New Zealand Ltd.
PO Box 76-437
Manukau City 2241
Phone: (+64) (0) 9 9202410
support.nz@husqvarna.co.nz

Norway

GARDENA
Husqvarna Consumer
Outdoor Products
Salgskontor Norge
Klevereivn 6
1540 Vestby
info@gardena.no

Peru

Husqvarna Perú S.A.
Jr. Ramón Cárcamo 710
Lima 1
Tel: (+51) 1 3320400 ext. 416
juan_remuigo@
husqvarna.com

Poland

Husqvarna
Poland Spółka z o.o.
ul. Wysockiego 15 b
03-371 Warszawa
Phone: (+48) 22 330 96 00
gardena@gardena.pl

Portugal

Husqvarna Portugal, SA
Lagoa - Albarraque
2635 - 595 Rio de Mouro
Tel: (+351) 21 922 85 30
Fax: (+351) 21 922 85 36
info@gardena.pt

Romania

Madex International Srl
Soseaua Odaii 117 - 123,
RO 013603
București, S1
Phone: (+40) 21 352.76.03
madex@mes.ro

Russia

ООО „Хускварна“
141400, Московская обл.,
г. Химки,
улица Ленинградская,
владение 39, стр.6
Бизнес Центр
„Химки Бизнес Парк“,
помещение ОВ02_04

Serbia

Domel d.o.o.
Autoput za Novi Sad bb
11273 Belgrade
Phone: (+381) 11 848 88 12
mirosavljejjina@domel.rs

Singapore

Hyr-Ray PRIVATE LIMITED
40 Jalan Pemimpin
#02-08 Tat Ann Building
Singapore 577185
Phone: (+65) 6253 2277
shiyang@hyray.com.sg

Slovak Republic

Husqvarna Česko s.r.o.
Türkova 2319/5b
149 00 Praha 4 – Chodov
Bežplatná infolinika:
800 154 044
servis@sk.husqvarna.com

Slovenia

Husqvarna Austria GmbH
Consumer Products
Industriezeile 36
4010 Linz
Tel.: (+43) 732 77 01 01 - 90
consumer.service@
husqvarna.at

South Africa

Husqvarna
South Africa (Pty) Ltd
Postnet Suite 250
Private Bag X6,
Cascades, 3202
South Africa
Phone: (+27) 33 846 9700
info@gardena.co.za

Spain

Husqvarna España S.A.
C/Basauri, nº 6
La Florida
28023 Madrid
Phone: (+34) 91 708 05 00
atencioncliente@gardena.es

Suriname

Agrofix n.v.
Verlengde Hogestraat #22
Phone: (+597) 472426
agrofix@sr.net
Pobox : 2006
Paramaribo
Suriname-South America

Sweden

Husqvarna AB
S-561 82 Huskvarna
info@gardena.se

Switzerland / Schweiz

Husqvarna Schweiz AG
Consumer Products
Industriestrasse 10
5506 Mägenwil
Phone: (+41) (0) 848 800 464
info@gardena.ch

Turkey

GARDENA Dost Diş Ticaret
Müessesilci A.Ş.
Sanayi Cad. Adil Sokak
No: 1/B Kartal
34873 Istanbul
Phone: (+90) 216 3893939
info@gardena-dost.com.tr

Ukraine / Україна

ТОВ «Хусарна Україна»
вул. Васильківська, 34,
офіс 204-г
03022, Київ
Тел: (+38) 044 498 39 02
info@gardena.ua

Uruguay

FELI SA
Entre Ríos 1083 CP 11800
Montevideo - Uruguay
Tel: (+598) 22 03 18 44
info@felisa.com.uy

Venezuela

Corporación Casa y Jardín C.A.
Av. Caroní, Edif. Trezmen, PB.
Colinas de Bello Monte,
1050 Caracas.
Tlf: (+58) 212 992 33 22
info@casayjardin.net.ve

1197-29.960.01/1211

@ GARDENA
Manufacturing GmbH
D-89070 Ulm
http://www.gardena.com