

T 1030 plus Art. 1860

- |            |   |
|------------|---|
| <b>GB</b>  | <b>Operating Instructions</b><br>Water Timer Electronic     |
| <b>F</b>   | <b>Mode d'emploi</b><br>Programmateur d'arrosage            |
| <b>NL</b>  | <b>Instructies voor gebruik</b><br>Elektronische watertimer |
| <b>S</b>   | <b>Bruksanvisning</b><br>Bevattningstimer                   |
| <b>DK</b>  | <b>Bruksanvisning</b><br>Vandingsur                         |
| <b>RUS</b> | <b>Инструкция по эксплуатации</b><br>Дождевальнй таймер     |
| <b>N</b>   | <b>Bruksanvisning</b><br>Vanningstimer                      |
| <b>FIN</b> | <b>Käyttöohje</b><br>Kasteluajastin                         |

# GARDENA vanningstimer T 1030 plus

Velkommen i hagen med GARDENA...



Dette er en norsk oversettelse av den tyske originale bruksanvisningen. Les nøye gjennom bruksanvisningen og vær oppmerksom på henvisningene. Gjør deg ved hjelp av denne bruksanvisningen kjent med vanningstimeren, den riktige bruken samt sikkerhetsanvisningene.



Av sikkerhetsmessige grunner må barn og ungdom under 16 år samt personer som ikke er kjent med denne bruksanvisningen ikke bruke denne vanningstimeren. Personer med begrensede kroppslige eller mentale evner må bare benytte produktet hvis de er under oppsyn av eller blir undervist av en ansvarlig person.

→ Oppbevar denne bruksanvisningen omhyggelig.

## Innholdsfortegnelse

1. Bruksområde for din GARDENA vanningstimer .....	50
2. Sikkerhetsanvisninger .....	50
3. Funksjon .....	51
4. Igangsetting .....	52
5. Betjening .....	53
6. Ta ut av bruk .....	55
7. Vedlikehold .....	55
8. Feilfjerning .....	56
9. Tilbehør som kan leveres .....	56
10. Tekniske data .....	57
11. Service / garanti .....	57

## 1. Bruksområde for din GARDENA vanningstimer

### Forskriftsmessig bruk:

GARDENA vanningstimer er bestemt for bruk i privathager for utelukkende bruk utendørs for styring av spredere og vannings-systemer. Vanningstimeren kan benyttes for automatisk vanning i ferien.

### Vær oppmerksom på



**GARDENA vanningstimer må ikke benyttes for industriell bruk og i forbindelse med kjemikalier, næringsmidler, lett brennbare og eksplosive stoffer.**

## 2. Sikkerhetsanvisninger

### Batteri:

På grunn av funksjonssikkerheten må bare et 9 V alkali-mangan (alkaline)-batteri type IEC 6LR61 benyttes!

For å unngå svikt av vanningstimeren på grunn av et for svakt batteri, må batteriet skiftes ut når det er nødvendig.

Avgjørende er batteriets driftstid hittil og det forventede fraværet som tilsammen ikke må være lengre enn ett år.

Batteriet bør testes før lengre fravær (f. eks. ferie) (se 4. Igangsetting).

### **Igangsetting:**

#### **OBS!**

Vanningstimeren er ikke godkjent for bruk innendørs.

→ Vanningstimeren må bare brukes utendørs.

Vanningstimeren må bare monteres loddrett med mutteren oppover for å unngå at vann trenger inn i batterirommet.

Den minste vanngjennomstrømningen for en sikker koplingsfunksjon av vanningstimeren er 20 - 30 l/h. F. eks. er minst 10 stk. drypphoder 10l/h nødvendig for styringen av Micro-Drip Systemet.

Temperaturen av vannet som strømmer gjennom må være maks. 40 °C.

→ Bruk kun rent ferskvann.

Det minimale driftstrykket er 0,5 bar, det maksimale driftstrykket 12 bar.

Unngå strekkbelastninger.

→ Trekk ikke i den tilkoblede slangen.

### **Programmering:**

→ Programmerer vanningstimeren når vannkranen er stengt.

Slik unngår du å bli våt utilsiktet når du tester den manuelle På/Av-funksjonen (man On/Off). For programmeringen kan du ta styreenheten av fra huset.

Når styreenheten trekkes av mens ventilen er åpnet, er ventilen åpnet så lenge til styreenheten settes på igjen.

## **3. Funksjon**

Med vanningstimeren kan hagen vannes helautomatisk inntil tre ganger daglig til enhver ønsket dagstid (hver 8. time). Ved dette kan spredere, et sprinklersystem eller dryppvanning benyttes for vanningen.

Vanningstimeren overtar vanningen helautomatisk i henhold til det innstilte systemet og kan derfor også benyttes i ferien. Tidlig om morgnen eller sent på kvelden er fordunstningen minst.

Vanningsprogrammet stilles inn lettvis via betjeningselementene.

- ① **Run Time** Time betjeningsknapp (vanningstid)
- ② **Frequency** betjeningsknapp (vanningsfrekvens)
- ③ **LED som viser batteriets tilstand**

Når LEDen blinker stadig er batteriet tomt og ventilen åpnes ikke lenger.

**En ventil som ble åpnet av programmet stenges igjen i alle fall.**

LEDen som viser batteriets tilstand settes tilbake ved batteriskifte.

→ Skifte batteri (se 4. Igangsetting "Sette inn batteri").

→ Teste batteri (se 4. Igangsetting "Teste batteri").

### **Brukerflate:**

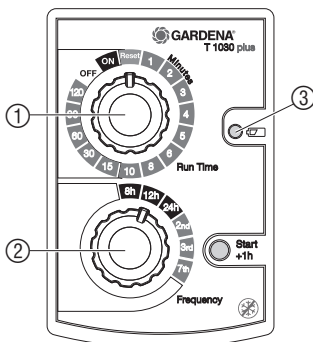

## 4. Igangsetting

### Sette inn batteri:

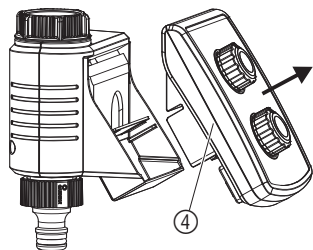

Vanningstimeren må bare brukes med et 9 V alkali-mangan (alkaline)-batteri type IEC 6LR61.

1. Trekk styreenhet ④ av fra vanningstimerens hus.
2. Sett batteri inn i batterirommet ⑤. Vær ved dette oppmerksom på riktig polaritet P.
3. Plasser styreenhet ④ igjen på huset.

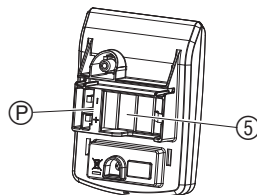

### Teste batteri:

Batteriet bør testes før lengre fravær (f. eks. ferie). Det må sørges for en målrettet bortledning slik at vannet som renner ut ikke kan føre til skader på vanningstimeren (kople til slange, sett botte under, etc.).

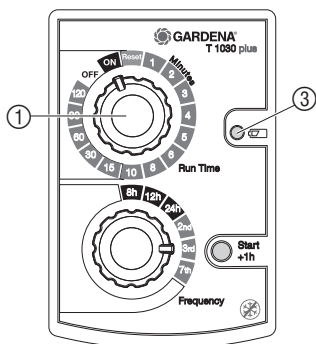

1. Åpne vannkran.
2. Drei betjeningsknapp **Run Time** ① med urviserens retning på **ON**.  
*Ventilen åpner.*
3. Drei betjeningsknapp **Run Time** ① på **OFF**.  
*Ventilen stenger.*

Batteri tilstrekkelig fullt	Batteri nesten tomt	Batteri tomt
Ventil åpner.	Ventil åpner.	Ventil åpner ikke.
Batteriindikatoren LED ③ blinker ikke.	Batteriindikatoren LED ③ blinker 5 ganger.	Batteriindikatoren LED ③ blinker kontinuerlig.
Vanningstimerens funksjon er garantert i ennå minst 4 uker.	Vanningstimerens funksjon ennå maks. 4 uker.	Vanningstimer uten funksjon.
	Batteriskifte anbefalt.	Batteriskifte nødvendig.

### Tilkoble vanningstimer:

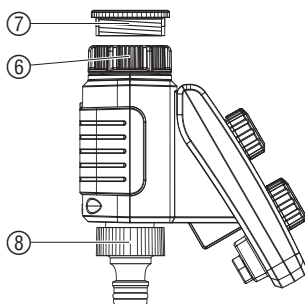

Vanningstimeren har en kapselmutter ⑥ for vannkraner med 33,3 mm (G 1")-gjenger. Den vedlagte adapteren ⑦ benyttes for tilkopleing av vanningstimeren til vannkraner med 26,5 mm (G 3/4")-gjenger.

1. For 26,5 mm (G 3/4")-gjenger: Skru adapter ⑦ for hånd på vannkranen (bruk ikke tang).
2. Skru vanningstimerens kapselmutter ⑥ for hånd på vannkranens gjenger (bruk ikke tang).
3. Skru krankopling ⑧ på vanningstimeren.

### Tilkople fuktighetsføler eller regnsensor (opsjonalt):

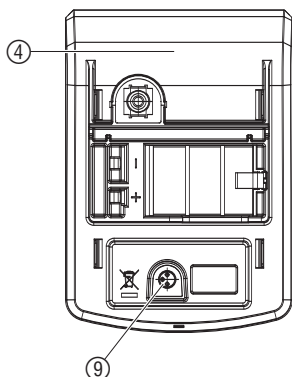

Ved siden av tidsavhengig vanning finnes det i tillegg muligheten til å innbefatte bakkefuktigheten eller nedbøren i vanningsprogrammet.

Ved tilstrekkelig bakkefuktighet eller ved nedbør utløses stopp av programmet eller programmets aktivering forhindres. Den manuelle vanningen **man. On/Off** er uavhengig av dette.

1. Trekk styreenhet ④ av fra vanningstimerens hus.
2. Plasser fuktighetsføler i vanningsområdet – eller – regnsensor (evt. med skjøtekabel) **utenfor** vanningsområdet.
3. Sett følerens plugg i følerens tilkøpling ⑨ på vanningstimeren.

For tilkøpling av eldre følere trenger man muligens en **GARDENA adapterkabel Art. nr. 1189-00.600.45** som kan fås hos GARDENA Service.

### Montere tyverisikring (opsjonalt):

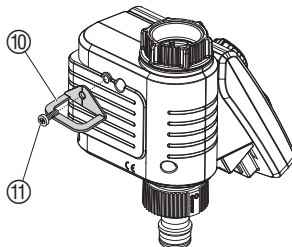

For å sikre vanningstimeren mot tyveri, kan **GARDENA tyverisikringen Art. nr. 1815-00.791.00** fås hos GARDENA Service.

1. Skru rørklammer ⑩ med skruen ⑪ fast på vanningstimerens bakside.
2. Benytt rørklammeren ⑩ f. eks. for å feste en kjede.

Skruen kan ikke løsnes lenger etter at den er skrudd inn.

## 5. Betjening

### Stille inn vanningsprogram:

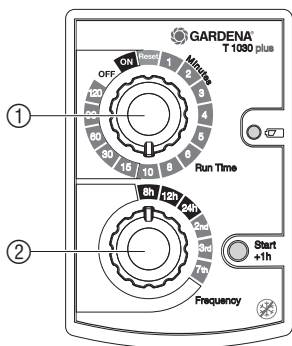

For innstilling av programmet kan styreenheten tas av og programmeringen kan foretas mobilt (se 4. Igangsetting *Sette inn batteri*).

#### Stille inn vanningstid (Run Time):

Vanningstiden kan stilles inn mellom 1 og 120 minutter i 13 trinn.

→ Drei betjeningsknapp **Run Time** ① på den ønskede vanningstiden (f. eks. 10 minutter).

#### Stille inn vanningsfrekvens (Frequency):

Vanningsfrekvensen kan stilles inn i 6 trinn mellom 8 timer (8h) og hver 7. dag (7<sup>th</sup>).

→ Drei betjeningsknapp **Frequency** ② på den ønskede vanningsfrekvensen (f. eks. hver 8. time = 8h).

#### Starttid for vanningen:

5 sekunder etter innstilling av vanningsfrekvensen overtas de innstilte verdier og den første vanningen begynner. **Klokkeslettet når dette skjer er den fremtidige starttiden for vanningen.**

Tilsvarende innstillingen til betjeningsknappen **Frequency** ② vannes det neste gang avhengig av den innstilte frekvensen (f. eks. 8h = etter 8, 16, 24 ... timer).

Hvis en føler som er satt inn i vanningstimeren melder fuktig, blir den programmerte vanningen ikke utført.

### Endre starttiden for vanningen:

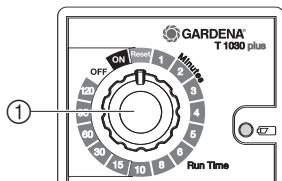

Starttiden for vanningen bestemmes på nytt.

1. Drei betjeningsknappen **Run Time** ① mot urviserens retning på **Reset**.

*Etter 2 sekunder overtas det aktuelle klokkeslettet som ny starttid for vanningen.*

2. Drei betjeningsknapp **Run Time** ① tilbake igjen til ønsket vanningstid.

### Forskyve starttiden for vanningen med 1 time:

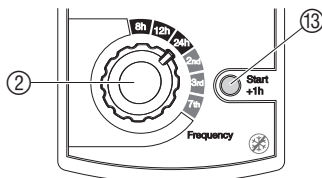

Den lagrede starttiden for vanningen kan forskyves til 1 time senere.

→ Trykk **Start +1h** tast ⑬.

*Starttid for vanningen forskyves til 1 time senere.*

Eks.: Den lagrede starttiden er kl. 13. Ved å trykke **Start +1h** tasten forskyves starttiden med 1 time til kl. 14.

### Endre vanningstid:

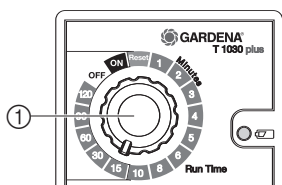

Alt etter værforhold kan vanningstiden endres før programmet startes uten at vanningsfrekvensen og starttiden for vanningen endres.

→ Drei betjeningsknapp **Run Time** ① på den endrede vanningstiden (f. eks. 15 minutter).

### Når vanningstiden endres mens et program kjøres, gjelder:

- Hvis den endrede vanningstiden er lenger enn den gamle vanningstiden, gjelder den nye vanningstiden.
- Hvis den endrede vanningstiden er kortere enn den gamle vanningstiden, avsluttes vanningen etter ett minutt.

### Manuell vanning (ON):

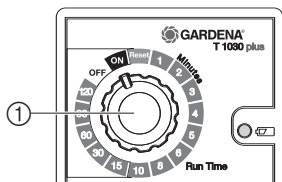

**Ventilen kan når som helst åpnes eller stenges manuelt.** Starttiden for vanningen og vanningsfrekvensen blir derved bevart.

→ Drei betjeningsknapp **Run Time** ① med urviserens retning på **ON**.

*Ventilen åpner i 30 minutter, uavhengig av det innstilte programmet.*

For å åpne det innstilte programmet igjen, må vanningstiden som er stilt inn på forhånd stilles inn igjen.

## Funksjon dårlig vær (Off):

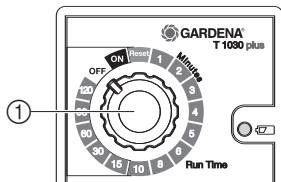

### Ventilen kan når som helst stenges manuelt.

En programstyrt åpen ventil kan også stenges før tiden uten å endre starttiden for vanningen og vanningsfrekvensen.

→ Drei betjeningsknapp **Run Time** ① på **OFF**.

*Ventilen stenger eller blir stengt, uavhengig av det innstilte programmet.*

For å åpne det innstilte programmet igjen, må vanningstiden som er stilt inn på forhånd stilles inn igjen.

## 6. Ta ut av bruk

### Overvintre / lagre:



1. Drei betjeningsknapp **Run Time** på **OFF**.

*Vanningsprogrammet blir ikke utført.*

2. Lagre vanningscomputeren frostsikkert på et tørt sted.

### Avfallshåndtering:

(ifølge RL2002/96/EG)



Redskapet må ikke kastes i normalt husholdningsavfall men må deponeres fagmessig.

→ Viktig for Tyskland: Avlever redskapet hos din kommunale miljøstasjon.

### Deponere

### oppbrukt batteri:

→ Lever batteri tilbake hos et av salgsstedene eller hos din kommunale miljøstasjon.

Deponer batteri **bare i utladet** tilstand.

## 7. Vedlikehold

### Rengjøre smussfilter:

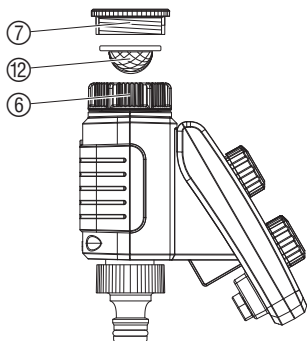

Smussfilteret ⑫ bør kontrolleres regelmessig og rengjøres ved behov.

1. Skru vanningstimerens kapselmutter ⑥ for hånd av fra vannkranens gjenger (bruk ikke tang).

2. Skru evt. adapteren ⑦ ut.

3. Ta smussfilter ⑫ ut av kapselmutteren ⑥ og rengjør.

4. Monter igjen vanningstimeren (se 4. Igangsetting "Tilkople vanningstimer").

## 8. Feilfjerning

Feil	Mulig årsak	Avhjelp
<b>Manuell åpning via "ON/OFF" er ikke mulig</b>	Batterikapasitet for lav (batteri-indikatorens LED blinker).	→ Sett inn nytt alkaline-batteri.
	Vannkran stengt.	→ Åpne vannkran.
<b>Vanningen utføres ikke</b>	Programmet satt ut av kraft: Betjeningsknapp <b>Run Time</b> på <b>OFF</b> eller <b>Reset</b> .	→ Drei betjeningsknapp <b>Run Time</b> på den ønskede vanningstiden.
	Vanningen er startet manuelt og avsluttet automatisk etter utløp av 30 min.: Betjeningsknapp Run Time på ON.	→ Drei betjeningsknapp <b>Run Time</b> på den ønskede vanningstiden.
	Batterikapasitet for lav (batteri-indikatorens LED blinker).	→ Sett inn nytt alkaline-batteri.
	Batteri satt inn feil.	→ Vær oppmerksom på polaritet (+/-).
	Evt. tilkoplede føler melder tilstrekkelig fuktighet.	→ Kontroller innstillingen av fuktighetsnivået på fuktighetsføleren.
	Vannkran stengt.	→ Åpne vannkran.
<b>Vanningsprogrammet utføres til feil tid</b>	Innimellom skrudd på Reset.	→ Still starttid inn på nytt (se 5. Betjening).
<b>Batteri oppbrukt etter kort funksjonstid</b>	Intet alkalinebatteri benyttet.	→ Bruk alkalinebatteri.



Ved andre feil ber vi om å ta kontakt med GARDENA service. Reparasjoner må kun gjennomføres av GARDENA kundeservice eller av fagforhandlere autorisert av GARDENA.

## 9. Tilbehør som kan leveres

GARDENA fuktighetsføler		Art. nr. 1188
GARDENA regnsensor		Art. nr. 1189
GARDENA tyverisikring		Art. nr. 1815-00.791.00 via GARDENA Service
GARDENA adapterkabel	For tilkoping av eldre GARDENA sensorer	Art. nr. 1189-00.600.45 via GARDENA Service



## 10. Tekniske data

---

<b>Min. / Maks. driftstrykk:</b>	0,5 bar / 12 bar
<b>Minimum gjennomstrømningsmengde:</b>	20 l/h
<b>Gjennomstrømningsvæske:</b>	Rent ferskvann
<b>Maks. væsketemperatur:</b>	40 °C
<b>Antall programstyrte vanninger pr. dag:</b>	3 x (hver 8. time), 2 x (hver 12. time), 1 x (hver 24. time)
<b>Vanninger pr. uke:</b>	Hver dag, hver 2.,3. eller 7. dag
<b>Vanningstid:</b>	1, 2, 3, 4, 5, 6, 8, 10, 15, 30, 60, 90,120 min.
<b>Batteri som skal benyttes:</b>	1 x 9 V alkali-mangan (alkaline) type IEC 6LR61
<b>Driftstid:</b>	Ca. 1 år

## 11. Service / garanti

---

GARDENA yter 2 års garanti for dette produktet (fra kjøpsdato). Denne garantiytelsen gjelder for alle vesentlige mangler på redskapet som påviselig kan tilbakeføres til material- eller fabrikkasjonsfeil. Den skjer ved å skifte det ut med et feilfritt redskap eller ved gratis reparasjon av det innsendte redskapet etter vårt valg, hvis følgende forutsetninger er gitt:

- Redskapet ble behandlet sakkyndig og ifølge anbefalingene i bruksanvisningen.
- Verken kjøperen eller en tredje person har forsøkt å reparere redskapet.
- Defekter på vanningstimeren på grunn av batterier som er satt inn feil eller har lekket ut er utelukket fra garantien.
- Frostskafer er utelukket fra garantien.

Denne produsentgarantien berører ikke garantikravene som består overfor forhandleren / selgeren.

I garantifallet ber vi om å sende det defekte redskapet sammen med en kopi av kjøpsbeviset og en feilbeskrivelse frankert til serviceadressen som er angitt på baksiden.

**Deutschland / Germany**

GARDENA GmbH  
Central Service  
Hans-Lorenser-Straße 40  
D-89079 Ulm  
Produktfragen:  
(+49) 731 490-123  
Reparaturen:  
(+49) 731 490-290  
service@gardena.com

**Albania**

COBALT Sh.p.k.  
Rr. Siri Kodra  
4000 Tirana

**Argentina**

Husqvarna Argentina S.A.  
Vera 745  
(C1414AOO) Buenos Aires  
Phone: (+54) 11 4858-5000  
diego.poggi@ar.husqvarna.com

**Australia**

Husqvarna Australia Pty. Ltd.  
Looked Bag 5  
Central Coast BC  
NSW 2252  
Phone: (+61) (0) 2 4352 7400  
customer.service@  
husqvarna.com.au

**Austria / Österreich**

Husqvarna Austria GmbH  
Consumer Products  
Industriezeile 36  
4010 Linz  
Tel.: (+43) 732 77 01 01 - 90  
consumer.service@husqvarna.at

**Belgium**

GARDENA Belgium NV/SA  
Sterrebeekstraat 163  
1930 Zaventem  
Phone: (+32) 2 72 90 12  
Mail: info@gardena.be

**Bosnia / Herzegovina**

SILK TRADE d.o.o.  
Industrijska zona Bukva bb  
74260 Tešanj

**Brazil**

Palash Comércio e  
Importação Ltda.  
Rua São João do Araguaia, 338  
- Jardim Califórnia -  
Barueri - SP - Brasil -  
CEP 06409-060  
Phone: (+55) 11 4198-9777  
eduardo@palash.com.br

**Bulgaria**

Хускварна България ЕООД  
Бул. „Андрей Ляпчев“ № 72  
1799 София  
Тел.: (+359) 02/9753076  
www.husqvarna.bg

**Canada / USA**

GARDENA Canada Ltd.  
100 Summerlea Road  
Brampton, Ontario L6T 4X3  
Phone: (+1) 905 792 9330  
info@gardenacanada.com

**Chile**

Antonio Martinic y Cia Ltda.  
Cassillas 272  
Centro de Cassillas  
Santiago de Chile  
Phone: (+56) 2 20 10 708  
garfar\_ci@yahoo.com

**Costa Rica**

Compania Exim  
Euroberoamericana S.A.  
Los Colegios, Moravia,  
200 metros al Sur del Colegio  
Saint Francis - San José  
Phone: (+506) 297 68 83  
exim\_euro@racsa.co.cr

**Croatia**

SILK ADRIA d.o.o.  
Josipa Lončara 3  
10090 Zagreb  
Phone: (+385) 1 3794 580  
silk.adria@zg.t-com.hr

**Cyprus**

FARMOKIPIKI LTD  
P.O. Box 7098  
74, Digeni Akritia Ave.  
1641 Nicosia  
Phone: (+357) 22 75 47 62  
condam@spidernet.com.cy

**Czech Republic**

Husqvarna Česko s.r.o.  
Türkova 2319/5b  
149 00 Praha 4 - Chodov  
Bezplatná infolinka: 800 100 425  
servis@cz.husqvarna.com

**Denmark**

GARDENA / Husqvarna  
Consumer Outdoor Products  
Salgsafdelning Danmark  
Box 9003  
S-200 39 Malmö  
info@gardena.dk

**Estonia**

Husqvarna Eesti OÜ  
Consumer Outdoor Products  
Kesk tee 10, Aaviku küla  
Rae vald  
Harju maakond  
75305 Estonia  
kontakt.etj@husqvarna.ee

**Finland**

Oy Husqvarna Ab  
Consumer Outdoor Products  
Lautatarhankatu 8 B / PL 3  
00581 HELSINKI  
info@gardena.fi

**France**

GARDENA France  
Immeuble Exposial  
9 - 11 allée des Pierres Mayettes  
ZAC des Barbannieres, B.P. 99  
-F- 92232 GENNEVILLIERS  
cedex  
Tél. (+33) 01 40 85 30 40  
service.consommateurs@  
gardena.fr

**Great Britain**

Husqvarna UK Ltd  
Preston Road  
Aycliffe Industrial Park  
Newton Aycliffe  
County Durham  
DL5 6UP  
info.gardena@husqvarna.co.uk

**Greece**

HUSQVARNA ΕΛΛΑΣ Α.Ε.Β.Ε.  
Υπ/μα Ηφαίστου 33Α  
Βλ. Πλ. Κορωπίου  
194 00 Κορωπί Αττικής  
V.A.T. EL094094640  
Phone: (+30) 210 66 20 225  
info@husqvarna-consumer.gr

**Hungary**

Husqvarna Magyarország Kft.  
Ezred u. 1 - 3  
1044 Budapest  
Telefon: (+36) 1 251-4161  
vevozzolagat.husqvarna@  
husqvarna.hu

**Iceland**

O. Johnson & Kaaber  
Tunguhalsi 1  
110 Reykjavik  
oj@ojk.is

**Ireland**

McLoughlin's RS  
Unit 5,  
Northern Cross Business Park  
North Road, Finglas  
Dublin 11

**Italy**

GARDENA Italia S.p.A.  
Via Santa Vecchia 15  
23868 VALMADRERA (LC)  
Phone: (+39) 0341.203.111  
info@gardenaitalia.it

**Japan**

KAKUICHI Co. Ltd.  
Sumitomo Realty &  
Development Kojimachi  
BLDG. 8F  
5-1 Nibanncyo  
Chiyoda-ku  
Tokyo 102-0084  
Phone: (+81) 33 264 4721  
m\_ishihara@kaku-ichi.co.jp

**Latvia**

Husqvarna Latvija  
Consumer Outdoor Products  
Bākūžu iela 6  
LV-1024 Rīga  
info@husqvarna.lv

**Lithuania**

UAB Husqvarna Lietuva  
Consumer Outdoor Products  
Aiteilis pl. 77C  
LT-52104 Kaunas  
centras@husqvarna.lt

**Luxembourg**

Magasins Jules Neuberg  
39, rue Jacques Stas  
Luxembourg-Gasperich 2549  
Case Postale No. 12  
Luxembourg 2010  
Phone: (+352) 40 14 011  
api@neuberg.lu

**Netherlands**

GARDENA Nederland B.V.  
Postbus 50176  
1305 AD ALMERE  
Phone: (+31) 36 521 00 00  
info@gardena.nl

**Neth. Antilles**

Jonka Enterprises N.V.  
Sta. Rosa Weg 196  
P.O. Box 8200  
Curaçao  
Phone: (+599) 9 767 66 55  
pgm@jonka.com

**New Zealand**

Husqvarna New Zealand Ltd.  
PO Box 76437  
Manukau City 2241  
Phone: (+64) (0) 9 9202410  
support.nz@husqvarna.co.nz

**Norway**

GARDENA  
Husqvarna Consumer Outdoor  
Products  
Salgskontor Norge  
Klevertveien 6  
1540 Vestby  
info@gardena.no

**Poland**

Husqvarna Poland Spółka z o.o.  
ul. Wysockiego 15 b  
03-371 Warszawa  
Phone: (+48) 22 727 56 90  
gardena@gardena.pl

**Portugal**

GARDENA Portugal Lda.  
Sintra Business Park  
Edifício 1  
Fracção 0-G  
2710-089 Sintra  
Phone: (+351) 21 922 85 30  
info@gardena.pt

**Romania**

Madex International Srl  
Soseaua Odaii 117-123,  
RO 013603, Bucuresti, S 1  
Phone: (+40) 21 352.76.03  
madex@ines.ro

**Russia**

ООО „Хускварна“  
141400, Московская обл.,  
г. Химки,  
улица Ленинградская,  
владение 39,  
Химки Бизнес Парк,  
Здание II, 4 этаж.

**Serbia**

Domel d.o.o.  
Autoput za Novi Sad b.b.  
11080 Beograd  
Phone: (+381) 11 2772 204  
miroslav.fejina@domel.co.yu

**Singapore**

Hy-Ray PRIVATE LIMITED  
40 Jalan Pemimpin  
#02-08 Tat Ann Building  
Singapore 577185  
Phone: (+65) 6253 2277  
shiyang@hyray.com.sg

**Slovak Republic**

Husqvarna Česko s.r.o.  
T - L s.r.o.  
Fedinová 6-8  
851 01 Bratislava  
Bezplatná infolinka: 800 154 044  
servis@sk.husqvarna.com

**Slovenia**

GARDENA d.o.o.  
Brodišče 15  
1236 Trzin  
Phone: (+386) 1 580 93 32  
servis@gardena.si

**South Africa**

GARDENA  
South Africa (Pty.) Ltd.  
P.O. Box 11534  
Vorna Valley 1686  
Phone: (+27) 11 315 02 23  
sales@gardena.co.za

**Spain**

Husqvarna España S.A.  
C/ Basauri, nº 6  
La Florida  
28023 Madrid  
Phone: (+34) 91 708 05 00  
atencioncliente@gardena.es

**Sweden**

Husqvarna AB  
S-561 82 Huskvarna  
info@gardena.se

**Switzerland / Schweiz**

Husqvarna Schweiz AG  
Consumer Products  
Industriestrasse 10  
5506 Mägenwil  
Phone: (+41) (0) 848 800 464  
info@gardena.ch

**Turkey**

GARDENA Dost Diş Ticaret  
Müessesilik A.Ş.  
Sanayi Cad. Adil Sokak  
No: 1/B Kartal  
34873 Istanbul  
Phone: (+90) 216 38 93 939  
info@gardena-dost.com.tr

**Ukraine / Україна**

ТОВ «Хусварна Україна»  
вул. Васильківська, 34,  
офіс 204-г  
03022, Київ  
Тел. (+38) 044 498 39 02  
info@gardena.ua

1860-28.960.03/0411

© GARDENA  
Manufacturing GmbH  
D-89070 Ulm  
http://www.gardena.com