

**4000/4 Art. 1481**  
**4000/5 Art. 1483**

- D Betriebsanleitung**  
 Hauswasserautomat electronic plus mit Trockenlaufsicherung
- GB Operating Instructions**  
 Pressure Tank Unit electronic plus with Dry-Running Safety
- F Mode d'emploi**  
 Station de pompage automatique electronic plus avec sécurité manque d'eau
- NL Instructies voor gebruik**  
 Pomp met hydrofoor electronic plus met droogloopbeveiliging
- S Bruksanvisning**  
 Pumpautomat electronic plus med Torrkörningsskydd
- DK Brugsanvisning**  
 Husvandværk electronic plus med tørløbssikring
- FIN Käyttöohje**  
 Painevesiautomaatti electronic plus kuivakäyntisuojailla
- N Bruksanvisning**  
 Elektronisk trykkpumpe electronic plus med tørrkjøringssikring
- I Istruzioni per l'uso**  
 Pompa ad intervento automatico electronic plus con sicurezza contro il funzionamento a secco
- E Manual de instrucciones**  
 Bomba automática electronic plus con protección del recorrido en vacío
- P Instruções de utilização**  
 Bomba de Pressão electronic plus com protecção contra o funcionamento em seco
- PL Instrukcja obsługi**  
 Hydrofoor electronic plus
- H Használati utasítás**  
 Házi automatikus vízellátó berendezés electronic plus
- CZ Návod k použití**  
 Domácí vodní automaty electronic plus
- SK Návod na použitie**  
 Domáce vodovodné automaty electronic plus
- GR Οδηγίες χρήσεως**  
 Αυτόματα συστήματα τροφοδοσίας νερού electronic plus
- RUS Инструкция по эксплуатации**  
 Автоматы для домашнего водопровода electronic plus
- SLO Navodilo za uporabo**  
 Avtomati za hišno vodo electronic plus
- HR Upute za uporabu**  
 Automati za opskrbu kućanstva vodom electronic plus
- SRB Uputstvo za rad**  
**BIH** Hidropak electronic plus sa zaštitom od rada na suvo
- UA Інструкція з експлуатації**  
 Домові водопровідні автомати electronic plus
- RO Instrucțiuni de utilizare**  
 Automat pentru apă menajeră electronic plus
- TR Kullanma Kılavuzu**  
 Kuru Çalışma Emniyetli Elektronik Hidrofor
- BG Инструкция за експлоатация**  
 Помпи с електронен пресостат за високо налягане electronic plus
- AL Manual përdorimi**  
 Automati i ujit i shtëpisë electronic plus me siguresë të rrotullimit në të thatë
- EST Kasutusjuhend**  
 Electronic plus kuivkäigukaitsega pump-veeautomaat
- LT Eksploatavimo instrukcija**  
 Buitinis automatinis slėgimo siurblys electronic plus
- LV Lietošanas instrukcija**  
 Elektroniskie ūdens sūkņi electronic plus

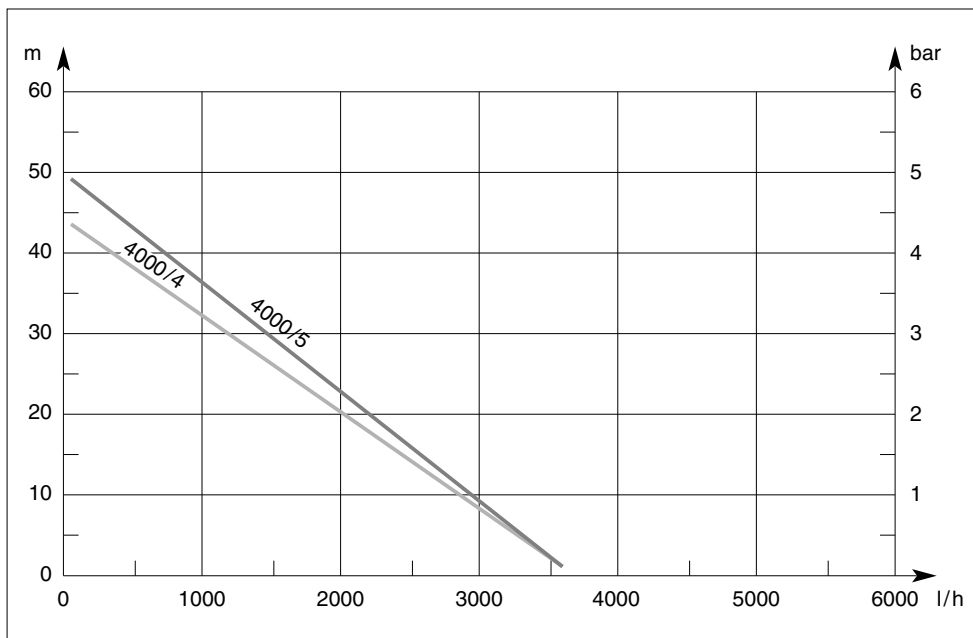

## D

Bitte lesen Sie diese Betriebsanleitung vor Inbetriebnahme Ihres Gerätes sorgfältig.

Betriebsanleitung Seite 4 - 15

## GB

Please read these operating instructions carefully before using the unit.

Operating instructions Page 16 - 26

## F

Nous vous remercions de bien vouloir lire attentivement ce mode d'emploi avant l'utilisation de votre pompe.

Mode d'emploi Page 27 - 38

## NL

Lees deze Instructies voor gebruik voor ingebruikname van het apparaat zorgvuldig door.

Instructies voor gebruik Pagina 39 - 49

## S

Läs igenom bruksanvisningen noggrant innan Du tar Din GARDENA Pump i bruk.

Bruksanvisning Sida 50 - 60

## DK

Læs denne brugsanvisning omhyggeligt igennem før monteringen og igangsætning af apparatet.

Brugsanvisning Side 61 - 71

## FIN

Lue tämä käyttöohje ennen laitteesi käyttöönottoa huolellisesti läpi.

Käyttöohje Sivu 72 - 82

## N

Les denne bruksanvisningen nøye igjennom før du setter maskinen i drift.

Bruksanvisning Side 83 - 93

## I

Prima di mettere in uso la nuova pompa, leggere attentamente le istruzioni.

Istruzioni per l'uso pagina 94 - 104

## E

Antes de la puesta en marcha del aparato, aconsejamos una atenta lectura del presente manual de instrucciones.

Manual de instrucciones Página 105 - 115

## P

Por favor leia atentamente estas instruções de manejo antes de utilizar esta bomba.

Manual de instruções Página 116 - 127

## PL

Przed uruchomieniem urządzenia należy dokładnie przeczytać instrukcję obsługi.

Instrukcja obsługi Strona 128 - 138

# GARDENA elektronisk trykkpumpe electronic plus med tørrkjøringssikring 4000/4, 4000/5



Dette er en norsk oversettelse av den tyske originale bruksanvisningen. Les bruksanvisningen nøye og følg anvisningene. Gjør deg ved hjelp av denne bruksanvisningen kjent med maskinen, reguleringskomponentene, korrekt bruk og sikkerhetsanvisningene.



Av sikkerhetsmessige grunner må barn og ungdom under 16 år samt personer som ikke er kjent med bruksanvisningen ikke bruke denne elektroniske trykkpumpen. Personer med begrensede kroppslige eller mentale evner må bare benytte produktet hvis de er under oppsyn av eller blir undervist av en ansvarlig person.

→ Oppbevar denne bruksanvisningen omhyggelig.

## Bruksområdet til din elektroniske trykkpumpe

### Formål

Den elektroniske trykkpumpen GARDENA er konstruert for bruk i privathager. Den er ikke egnet for drift av spredere og vannings-systemer i offentlige hage-/parkanlegg.

### Følgende væsker kan transporteres

Den elektroniske trykkpumpen GARDENA kan brukes til å transportere regnvann, ledningsvann og klorholdig vann fra svømmebasseng.

### Vær oppmerksom på



Den elektroniske trykkpumpen GARDENA er ikke egnet for kontinuerlig drift (f.eks. bruk innen industri, kontinuerlig sirkulasjon). Etsende, lett antennelige, aggressive eller eksplosive stoffer (som f.eks. bensin, petroleum eller nitrofortynning), saltvann og næringsmidler må ikke pumpes.

### Transportvæskens temperatur

Transportvæskens temperatur må ikke overskride 35°C.



## Sikkerhetsanvisninger

### Bruk av pumpen ved svømmebasseng

Det er kun tillatt å bruke pumpen ved svømmebasseng, hagedam og lignende dersom den drives med en jordfeilbryter (FI-bryter) med en nominell feilstrøm  $\leq 30$  mA (DIN VDE 0100-702 og 0100-738). Pumpen skal ikke brukes hvis det befinner seg personer i svømmebassenget eller i hagedammen. Pumpen må dessuten være stilt opp stabilt og flomsikkert og være beskyttet slik at den ikke kan falle ned i vannet.

→ Spør din elektriker.

### Nettilkoblingsledninger

Nettilkoblings- og forlengelsesledninger må ikke ha mindre tverrsnitt enn gummislangeledninger med symbolet H07 RNF. Forlengelseskabler må være i samsvar med DIN VDE 0620.

### *for Østerrike*

I Østerrike må den elektriske tilkoblingen være i samsvar med ÖVE-EM 42, T2 (2000)/ 1979 § 22 i henhold til § 2022.1 Ifølge dette må pumper for bruk ved svømmebassenger og hagedammer bare drives via en skilletransformator. Spør din elektriker.

### *for Sveits*

I Sveits må flyttbare maskiner som skal benyttes utendørs tilkobles via en jordfeilbryter.

### **Bruk av pumpen til vannforsyning til husbruk**

Ved bruk av pumpen til vannforsyning til husbruk må lokale forskrifter fra myndigheter for vann og avløp følges. I tillegg må bestemmelsene i DIN 1988 følges. Ta kontakt med din VVS-forhandler dersom du har spørsmål. Når pumpen kobles til vannforsyningsanlegget må de sanitære bestemmelsene som gjelder i landet overholdes, slik at tilbakesuging av vann som ikke er drikkevann forhindres.

→ Ta kontakt med din VVS-forhandler dersom du har spørsmål.

### **Driftssikkerhet**

Pumpen må aldri utsettes for regn eller brukes i våte eller fuktige omgivelser.

### **Visuell kontroll**

Foreta alltid en visuell kontroll før bruk for å forsikre deg om at pumpen, spesielt nettkabelen og pluggen, ikke er skadet. Pumper med skader må aldri benyttes. La pumpen ved skader kontrolleres av GARDENA service eller godkjent elektriker.

### **Vær oppmerksom på nettspenningen**

Angivelsene på typeskiltet må stemme overens med strømnetts data.

## **Informasjon vedrørende bruk**

### **Filterdeksel og deksel på tilbakeslagsventil**

Påse at filterdekslet og dekslet på tilbakeslagsventilen er fast påskrudd under drift.

### **Løft ikke pumpen etter kabelen**

Løft aldri pumpen etter kabelen og bruk aldri kabelen for å trekke pluggen ut av stikkkontakten. Beskytt tilkoblingskabelen mot varme, olje og skarpe kanter.

### **Trekk ut nettpluggen**

Trekk ut nettpluggen når maskinen skal settes ut av drift, når den generelt ikke er i bruk og før vedlikeholdsarbeid.

### **Unngå tørrkjøring**

For å hindre at pumpen går tørr, må du påse at sugeslangens ende alltid ligger i transportmediet.

### **Slitasje og redusert effekt**

Sand og andre slipende stoffer i transportvæsken fører til raske slitasje og effekttap.

### **Ingen kontinuerlig drift**

Pumpen er ikke egnet for kontinuerlig drift (f.eks. bruk innen industri, kontinuerlig sirkulasjon).

### **Minimum gjennomstrømningsmengde**

Minimum gjennomstrømningsmengde er 90 l/t (= 1,5 l/min). Vanningsutstyr med mindre gjennomstrømning må ikke benyttes.

### **Maks. till. innvendig trykk**

Ved bruk av pumpen for trykkforsterkning må maks. tillatt innvendig trykk på 6 bar (på trykksiden) ikke overskrides. Utgangstrykket som skal økes og pumpetrykket summeres.

#### Eksempel:

Trykk på vannkran 1,5 bar, maks. trykk elektronisk trykkpumpe 4000/4 electronic plus 4,4 bar, totalt trykk 5,9 bar.

## Anbefalt tilbehør

### **GARDENA sugeenhet**

#### **Art.nr. 1411 (3,5 m) / 1418 (7 m)**

Vakuuttett spiralslange, tilkoblingsklar med sugefilter og tilbakeslagsventil Ø 25 mm (1")

### **GARDENA sugeslanger**

Knekkfast og vakuuttett, etter valg som metervare med 19 mm (3/4")- eller 25 mm (1")-diameter uten armaturer for tilkobling eller som fast lengde komplett med armaturer.

**Art.nr. 1720** 19 mm (3/4") eller **art.nr. 1721** 25 mm (1")

### **GARDENA sugefilter med tilbakeslagsventil**

**Art.nr. 1726** 19 mm (3/4"); **art.nr. 1727** 25 mm (1");

**Art.nr. 1728** 19 mm (3/4") / 25 mm (1")

metall-/plastutførelse

### **GARDENA sugeslange for borehull**

#### **Art.nr. 1729 for bruk på sugesiden**

For vakuuttett tilkobling av pumpen til borehull eller røranlegg. Lengde: 0,5 m. Med 33,3 mm, (G 1) innvendige gjenger i begge slangeender.

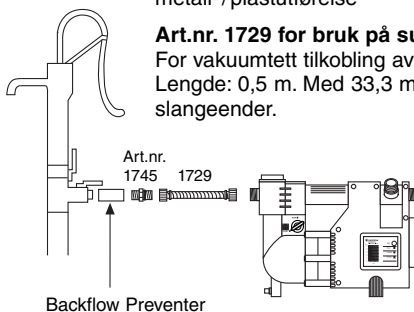

### **GARDENA messing-hurtigkoblinger (→ bruk på trykksiden)**

**Art.nr. 7109** Hurtigkoblings-gjengeadapter

med 33,3 mm (G 1) innvendige gjenger og

**art.nr. 7120** suge- og høytrykkskobling

for 19 mm (3/4")-slanger eller

**art.nr. 7121** for 25 mm (1")-slanger) sammen

med en slangeklemme **art.nr. 7192**.

## Fast installasjon

### **Monteringsplate**

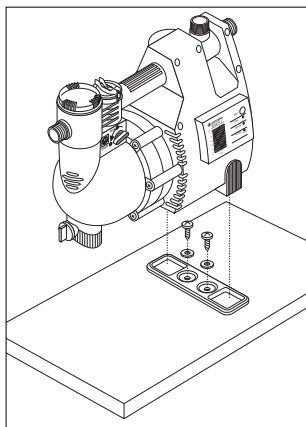

For at pumpen skal stå stødig og være sikret mot å skli, skrur du vedlagte monteringsplate fast til et egnet underlag.

Plasser deretter trykkpumpen med begge føtter på platen.

Monter pumpen slik at du kan plassere et kar med tilstrekkelig kapasitet for tømning av pumpen eller anlegget under tappepluggen.

Installer pumpen helst høyere enn vannivået som det skal pumpes fra.

#### **Merk:**

Hvis dette ikke er mulig, installerer du et vakuuttett sperreorgan mellom pumpen og sugeslangen, f.eks. for rensing av det monterte filteret.

## Bruk trykkfaste og fleksible slanger

### Montering av sperreventiler

Bruk fleksible, trykkfaste slanger for fast installasjon (→ redusert støynivå).

Ved fast installasjon må det monteres sperreorganer både på suge- og på trykksiden.

→ Viktig f.eks. i forbindelse med vedlikeholds- og rengjøringsarbeid eller hvis maskinen skal settes ut av drift.

## Tilkobling – trykkside

### Trykkside

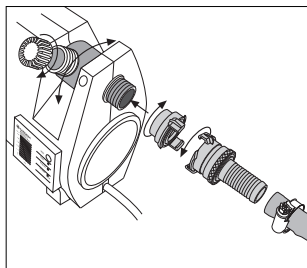

Tilkoblingsadaptrene på suge- og trykksiden må bare trekkes til for hånd.

Tilkobling av slange på 33,3 mm (G 1)-gjenger på trykksiden:

→ Etter ønske på tilkobling som kan svinges 120° og/eller vannrett tilkobling

→ Tett tilkoblingen som ikke brukes ved hjelp av vedlagte hette.

#### Anbefaling:

Bruk trykkfaste slanger, som for eksempel GARDENA Profi Top-slange med 19 mm (3/4")-diameter, art.nr. 4414, sammen med GARDENA hurtigkoblings-gjengeadapter med 33,3 mm (G1) innvendige gjenger, art.nr. 7109, og GARDENA suge- og høytrykkskobling, art.nr. 7120, for 19 mm (3/4")-slanger samt en GARDENA slangeklemme, art.nr. 7192.

### Optimal transportytelse

Ved å koble til en 19 mm (3/4")-slange oppnår man optimal utnyttelse av pumpens transportytelse.

## Tilkobling – sugeside

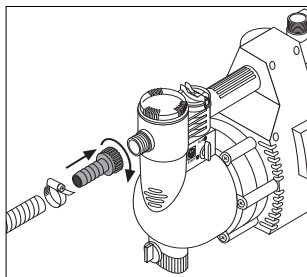

Skru GARDENA sugeenheten (art.nr. 1411/1418) på pumpens sugeside og trekk den til for hånd til tetningsringen slutter tett. Legg sugeslangen i mediet som skal transporteres.

#### Fast installasjon:

For å opprette forbindelse med rørledninger eller borehull anbefaler vi å bruke GARDENA sugeslange for borehull (art.nr. 1729).

#### Anbefaling:

Ved sugehøyder over 4 m anbefaler vi å binde sugeslangen til for eksempel en treplugg for å redusere vekten som pumpen utsettes for.

På sugesiden skal det ikke brukes koblingsdeler for vannslangen!

# Før idriftsetting

## Oppstilling og fylling av pumpen

### Sett opp pumpen med sikker avstand til transportmediet

Oppstillingsplassen må være fast og tørr og slik at pumpen står stabilt.

→ Plasser pumpen i sikker avstand (min. 2 m) fra transportmediet.

Pumpen må stilles opp på en plass med lav luftfuktighet og tilstrekkelig ventilasjon i pumpens luftslisser. Avstanden til veggene må være minst 5 cm. Det må ikke suges inn smuss via luftslissene (f.eks. sand eller jord).

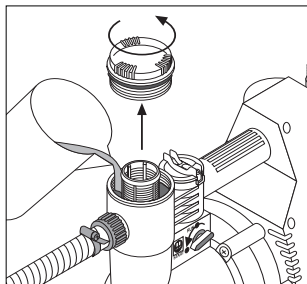

Påfylling av pumpen:

- Åpne dekslet på filterkammeret.
- Vri dreiebryteren til **START** (→ den integrerte len åpner seg).
- Fyll pumpen komplett via filterkammeret med portvæske.

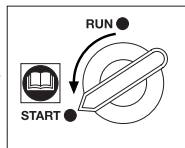

- Bruk en sugeslange med tilbakeslagsventil og fyll den med vann slik at sugeprosedyren blir feilfri (se avsnittet "Tilkobling – sugeside").

- Skru dekslet på filterkammeret igjen.

## Idriftsetting

### Første gangs idriftsetting

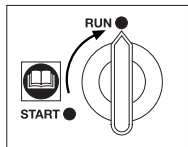
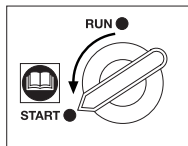

- Vri tilbakeslagsventilens dreiebryter til **START**.
- Åpne uttakssteder i trykkledningen noe (f.eks. vanningsstav, vannkran)  
→ Ved sugeprosedyren må luft kunne slippe ut.
- Stikk nettpluggen i en 230 V AC-stikkontakt.

Viktig: Pumpen starter!

Straks pumpen transporterer mediet, vrir du dreiebryteren til **RUN** (vanlig drift) → Dette gir en feilfri pumpedrift.

## Elektronisk styring

Trykkpumpen har en elektronisk styring med permanente programmer.

Den elektroniske styringen aktiveres av impulser fra trykkbryteren og av gjennomstrømningsregistreringen til tørrkjøringssikringen.

Trykkbryteren er som standard stilt inn på et koblingstrykk på ca. 2,2 bar. Innstillingen kan ikke endres.

Tørrkjøringssikringen beskytter pumpen mot skader og regulerer pumpens etterløpsti mot den lukkede trykksiden.

Driftstilstanden vises via lysdiodene (→ se "Display elektronisk styring").

## Idriftsetting

## Trykkbryter

- Straks nettpluggen stikkes inn i en 230 V AC-stikkontakt, lyser den røde og grønne lysdioden – pumpen starter. Pumpen slår seg av når maksimalt trykk er nådd (→ den grønne lysdioden for pumpe slukner).
- Hvis trykket synker under koblingstrykket på ca. 2,2 bar, kobler pumpens elektroniske styring automatisk inn.  
Merk: Uttak av allerede mindre vannmengder (noen ml) fører til trykkfall helt til koblingstrykk, og dermed til at pumpen slår seg på.
- Når vannuttaksprosessen er avsluttet, opprettes maks. trykk i ledningen. Pumpen kjører videre i ca. 10 sekunder og kobler deretter ut.
- Hvis transportmediet uteblir, kobles pumpen ut av trykkbryteren (→ tørrkjøringssikring).

## Feil

Det foreligger en feil hvis vann ikke kan pumpes eller hvis vann ikke er tilgjengelig, f.eks.:

- hvis transportmengden er mindre enn ca. 90 l/t (→ struping på trykksiden)
- hvis transportmengden er mindre enn ca. 400 l/t (→ struping på sugesiden)
- hvis det har oppstått en lekkasje i systemet som gjør at pumpen kobler seg av og på flere enn syv ganger i løpet av to minutter
- på grunn av en sugeslange uten tilbakeslagsventil

## Begrepsforklaringer

### Sugesyklus

Pumpen forsøker i fire minutter å gjenopprette vanlig drift.

**Automatisk selvjusterende sugemodus (→ gul lysdiode for alarm blinker)**

Etter en feil foretar pumpens elektronikk opptil tre automatiske sugeforsøk i ulike tidsintervaller for å gjenopprette vanlig drift, og da etter henholdsvis 1 time, 5 timer og 20 timer. Ved disse forsøkene utføres henholdsvis **sugesyklusen** (se over).

**Re-plugging (= trekk ut nettpluggen og stikk den inn igjen)**

Viktig! Trekk ut nettpluggen! Kontroller anlegget og pumpen med hensyn til eventuelle feil (se avsnittet "Feilsøk"). Utbedre feilen og sett pumpen i drift igjen ved å stikke nettpluggen inn i en 230 V AC-stikkontakt.

## Display elektronisk styring

### Driftstilstand



lyser



blinker



blinker raskt

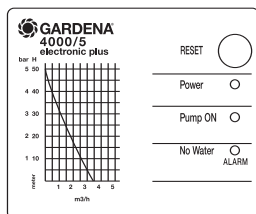

### RESET-tast

RESET-tasten brukes til å sette pumpen i drift igjen etter en feil.



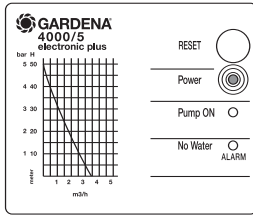

**Rød lysdiode for effekt lyser**  
Pumpen er tilkoblet strømmettet.  
Anlegget er i vanlig drift.

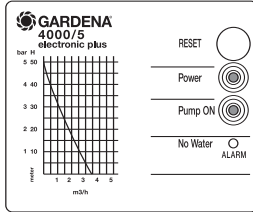

### Grønn lysdiode lyser

Pumpen er tilkoblet strømmettet og kjører.  
Når maksimalt pumpetrykk er nådd, kobler pumpen ut (den grønne lysdioden slukner) og pumpen er i vanlig drift.

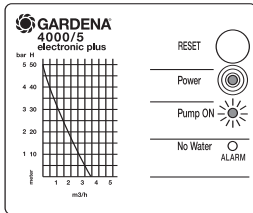

### Grønn lysdiode blinker sakte (1 x pr. sekund)

- Transportmengden på **trykksiden** er for liten (under 90 l/t). Pumpen fortsetter å kjøre en stund til (etterløpsfase) og kobler deretter ut. Den kobler seg inn igjen straks trykket har nådd koblingstrykket på ca. 2,2 bar (f.eks. ved lekkasje).
- Etter at vannuttaksprosessen er avsluttet, gjør pumpen seg klar til å koble ut.

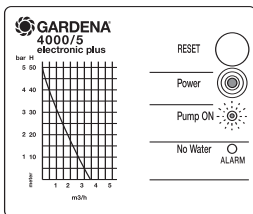

### Grønn lysdiode blinker raskt (4 x pr. sekund)

- Transportmengden på **sugesiden** er for liten (under 400 l/t). Pumpen fortsetter å kjøre i ca. 40 sekunder (etterløpsfase). Hvis vanlig drift ikke nås i løpet av denne tiden, kobler pumpen ut, og styringen skifter til **“automatisk selvjusterende sugemodus”**.  
Merk: Pumpen kan til enhver tid kobles inn igjen før tiden ved hjelp av RESET-tasten.

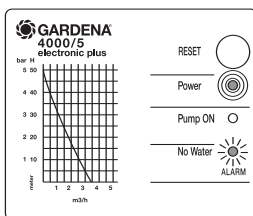

### Gul lysdiode blinker sakte (1 x pr. sekund)

- Vannmengden ved ny start er for liten. Pumpen gjennomkjører første **“sugesyklus”**. Hvis pumpen ikke når vanlig drift, kobler den ut, og styringen skifter til **“automatisk selvjusterende sugemodus”**.  
Merk: Pumpen kan til enhver tid kobles inn igjen før tiden ved hjelp av RESET-tasten.

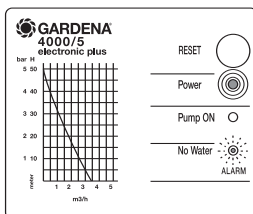

### Gul lysdiode blinker raskt (4 x pr. sekund)

- Alarm følger hvis vannmengden er for liten mens pumpen befinner seg i vanlig drift. Styringen skifter til **“automatisk selvjusterende sugemodus”**.  
Merk: Pumpen kan til enhver tid kobles inn igjen før tiden ved hjelp av RESET-tasten.

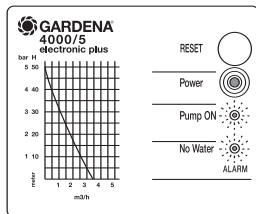
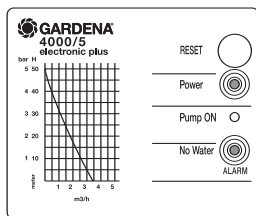

## Gul lysdiode lyser

- “Automatisk selvjusterende sugemodus” er avsluttet og anlegget transporterer ikke noe medium (f.eks. ikke noe vann i beholderen eller brønnen, eller filteret er tilsmusset).  
Merk: Pumpen kan til enhver tid kobles inn igjen før tiden ved hjelp av RESET-tasten eller ved hjelp av “re-plugging”.

## Grønn og gul lysdiode blinker skiftesvis raskt

(4 x pr. sekund)

- Varselblinking: Det har oppstått en lekkasje i ledningssystemet. Pumpen slår seg av og på som følge av en lekkasje. Hvis disse koblingene oppstår flere enn syv ganger i løpet av to minutter, avgir styringen en varselblink-alarm, og motoren stanser.  
Merk: Pumpen kan kun startes opp igjen ved hjelp av “re-plugging”.

## Feilsøk

### Viktig!

Trekk ut nettpluggen og kontroller pumpen med hensyn til eventuelle feil, som for eksempel:

- Manglende eller utett tilbakeslagsventil på sugeslangens ende.
- Pumpen er ikke tilstrekkelig fylt med transportmedium.
- Tilbakeslagsventilens dreiebryter står på **START** og ble ikke satt på **RUN** etter at pumpen begynte å kjøre.
- Sugelangens ende ligger ikke i vannet.

- Mengden er for liten.
- Sugelang eller tilkoblingene er utette.
- Sugefilteret er tilstoppet.
- Luft slipper ikke ut på trykksiden fordi uttaksstedene er lukket, og så videre.
- Utett trykkledning eller utette forbruksenheter.
- Pumpen slår seg av og på som følge av en lekkasje. Hvis slike inn- og utkoblinger oppstår flere enn syv ganger i løpet av to minutter, avgir styringen

en varselblink-alarm, og motoren stanser.

Utbedre feilen og sett pumpen i drift igjen ved å stikke nettpluggen inn i stikkkontakten.

Hvis suging ikke er mulig selv om **RESET**-tasten trykkes gjentatte ganger, tar du kontakt med GARDENA service (se adresser på baksiden).

## Sette ut av drift

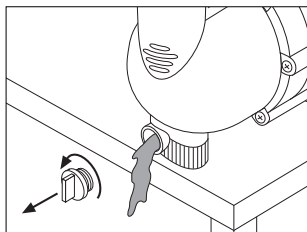

Trekk alltid ut nettpluggen før arbeid utføres på pumpen!

Beskytt pumpen mot frost.

- Vri dreiebryteren til **START** og tøm pumpen via vanntappepluggen.
- Oppbevar pumpen frostsikkert.

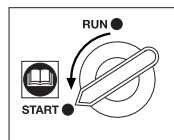

### **Avfallshåndtering:**

(ifølge direktiv RL2002/96/EF)



Redskapet må ikke kastes i normalt husholdningsavfall men må deponeres fagmessig.

- Viktig: Deponer redskapet via din lokale miljøstasjon.

## Rensing av montert filter

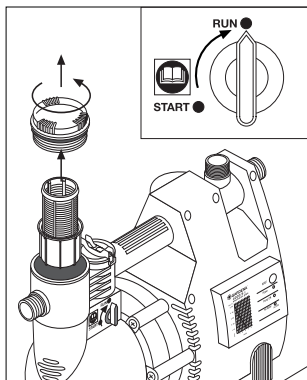

Trekk alltid ut nettpluggen før arbeid utføres på pumpen!

- Dreiebryteren skal være i stilling **RUN**.
- Steng sperreorganet på sugesiden (hvis montert).
- Skru opp filterdekslet ved å vri det mot klokkeretningen.
- Løft filterenheten loddrett opp og av.
- Hold fast skålen, vri filteret mot klokkeretningen og løsne det fra bajonettlåsen.
- Rengjør skålen under rennende vann og rens filteret, f.eks. med en myk børste.
- Monter enheten av skål / filter igjen i omvendt, logisk rekkefølge.
- Sett den rensede filterenheten i pumpen.
- Skru filterdekslet på igjen til stopp.

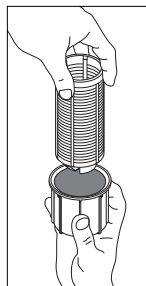
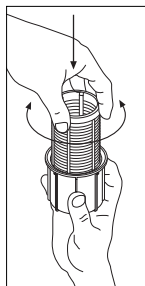

## Rengjøring av integrert tilbakeslagsventil

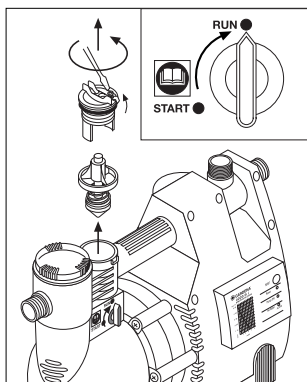

Trekk alltid ut nettpluggen før arbeid utføres på pumpen!

- Dreiebryteren skal være i stilling **RUN**.
-  Påse at trykksiden er uten trykk, for eksempel ved å åpne uttaksstedene!
- Lukk eventuelle sperreorganer på suge- og trykksiden.
- Løsne skruen mot klokkeretningen helt til du kan skyve holderen oppover og bakover i lagerrillen.
- Fjern dekslet på den integrerte tilbakeslagsventilen ved å vri det mot klokkeretningen.
- Ta ut ventillegetet og rengjør det under rennende vann.
- Plasser ventillegetet korrekt og sentrisk etter rengjøringen (konusspissen nedover).
- Skru dekslet på igjen til stopp.
- Skyv holderen fremover og plasser den i utgangsstilling. Skru deretter skruen til i klokkeretningen.

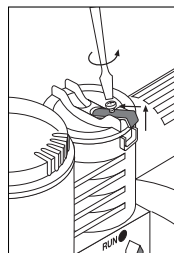

## Feil

Feil	Mulig årsak	Utbedring
<b>Pumpemotor går, men leveringsmengde eller trykk går plutselig tilbake</b>	Utettheter på sugesiden. Sugefilteret på sugeslangen suges fritt helt eller delvis.  Sugefilter eller tilbakestøpsventil tilstoppet.	Fjerne utetthetene.  Strup pumpen på trykksiden for å tilpasse transportmengden på sugesiden etter transportmengden på trykksiden. Vær oppmerksom på minimum gjennomstrømningsmengde (se "Tekniske data").  Rengjør filteret eller tilbakeslagsventilen.
<b>Pumpen leverer ikke vann.</b>	Utettheter på sugesiden.	Fjern utetthetene.
<b>Pumpen slår seg permanent av og på ved uttak over 400 l/t</b>	Smussansamlinger på trykkbryterens impeller.	1. Sett tilbakeslagsventilen i posisjon 2. 2. Gjennomspyl pumpen.
<b>Pumpen starter ikke eller blir plutselig stående under drift</b>	Strøbrudd.  Pumpens termiske overbelastningsbryter har koblet ut på grunn av overbelastning.  Avbrutt strømtilførsel.	Kontroller sikring og ledninger.  Vær oppmerksom på transportvæskens maksimale temperatur (35 °C).  Send pumpen til GARDENA service.
<b>Pumpen slår seg av og på i lengre intervaller uten å ta opp vann</b>	Større utettheter på trykksiden.	Kontroller trykkledningen eller tilkoblede forbrukere med hensyn til tetthet. I forbindelse med feilsøk skal tilbakeslagsventilen stå i stillingen <b>RUN</b> . <u>Merk:</u> Trykket kan synke under pumpens innkoblingstrykk allerede ved mindre utettheter (tap på noen ml). Årsaken kan ofte tilbakeføres til mindre utettheter på vannkraner eller WC-cisterner.
<b>Pumpen slår seg permanent av og på etter at vannuttaksprosedyren er avsluttet</b>	Dreiebryter/tilbakeslagsventil står i stillingen <b>START</b> .  Større utettheter på trykksiden.	Vri dreiebryteren til <b>RUN</b> .  Fjerne utetthetene.
<b>Pumpen starter ikke</b>	Vannuttaksstedet (f.eks. tilkoblingsenhet) lukket og tilstrekkelig vanntrykk i trykkledningen.	Åpne vannuttaksstedet.



Ved andre feil ber vi om å ta kontakt med GARDENA service. Reparasjoner må kun gjennomføres av GARDENA kundeservice eller av fagforhandlere autorisert av GARDENA.

## Tekniske data

---

Type	<b>4000/4</b>	<b>4000/5</b>
Art.-nr.	1481	1483
Nominell effekt	800 W	1000 W
Maks. transportmengde	3.600 l/t	3.600 l/t
Maks. transporthøyde	44 m	50 m
Maks. trykk (= utkoblingstrykk)	4,4 bar	5,0 bar
Innkoblingstrykk ca.	2,2 ± 0,2 bar	2,2 ± 0,2 bar
Maks. sugehøyde	8 m	8 m
Till. innvendig trykk (trykksiden)	6 bar	6 bar
Maks. væsketemperatur	35 °C	35 °C
Tilkoblingsledning	1,5 m H07 RNF	1,5 m H07 RNF
Spenning	230 V	230 V
Frekvens	50 Hz	50 Hz
Vekt	10,5 kg	11 kg
Lydeffektnivå $L_{WA}^{1)}$	målt 74 dB(A) garantert 75 dB(A)	målt 76 dB(A) garantert 79 dB(A)

1) Målemetode i henhold til RL 2000/14/EF

### **Pumpekarakteristikk** (se omslagssiden)

Effektdataene til pumpekarakteristikken er målt ved en sugehøyde på 0,5 m og med en 25 mm (1")-sugeslange.

## Service / garanti

---

### **Garanti:**

GARDENA yter 2 års garanti for dette produktet (fra kjøpsdato). Denne garantiytelsen gjelder for alle vesentlige mangler på redskapet som påviselig kan tilbakeføres til material- eller fabrikkasjonsfeil. Den skjer ved å skifte det ut med et feilfritt redskap eller ved gratis reparasjon av det innsendte redskapet etter vårt valg, hvis følgende forutsetninger er gitt:

- Redskapet ble behandlet sakkyndig og ifølge anbefalingene i bruksanvisningen.
- Verken kjøperen eller en tredje person har forsøkt å reparere redskapet.

Slitedelene hjul og filter er utelukket fra garantien.

Denne produsentgarantien berører ikke garantikravene som består overfor forhandleren / selgeren.

I garantitilfellet ber vi om å sende det defekte redskapet sammen med en kopi av kjøpsbeviset og en feilbeskrivelse frankert til serviceadressen som er angitt på baksiden.

**Deutschland / Germany**

GARDENA GmbH  
Central Service  
Hans-Lorenser-Straße 40  
D-89079 Ulm  
Produktfragen:  
(+49) 731 490-123  
Reparaturen:  
(+49) 731 490-290  
service@gardena.com

**Albania**

COBALT Sh.p.k.  
Rr. Siri Kodra  
1000 Tirana

**Argentina**

Husqvarna Argentina S.A.  
Av.del Libertador 5954 -  
Piso 11 - Torre B  
(C142BARP) Buenos Aires  
Phone: (+54) 11 5194 5000  
info.gardena@  
ar.husqvarna.com

**Armenia**

Garden Land Ltd.  
61 Tigran Mets  
0005 Yerevan

**Australia**

Husqvarna Australia Pty. Ltd.  
Locked Bag 5  
Central Coast BC  
NSW 2252  
Phone: (+61) (0) 2 4352 7400  
customer.service@  
husqvarna.com.au

**Austria / Österreich**

Husqvarna Austria GmbH  
Consumer Products  
Industriezeile 36  
4010 Linz  
Tel.: (+43) 732 77 01 01 - 90  
consumer.service@  
husqvarna.at

**Azerbaijan**

Firm Progress a.  
Aliyev Str. 26A  
10522 Baku

**Belgium**

GARDENA Belgium NV/SA  
Sterrebeekstraat 163  
1930 Zaventem  
Phone: (+32) 2 720 92 12  
Mail: info@gardena.be

**Bosnia / Hercegovina**

SILK TRADE d.o.o.  
Industrijska zona Bukva bb  
72460 Tešanj

**Brazil**

Husqvarna do Brasil Ltda  
Av. Francisco Matrazzo,  
1400 - 19º andar  
São Paulo - SP  
CEP: 05001-903  
Tel: 0800-112252  
marketing.br.husqvarna@  
husqvarna.com.br

**Bulgaria**

Хускварна България ЕООД  
Бул. „Андрей Ляпчев“ № 72  
1799 София  
Tel.: (+359) 02/9753076  
www.husqvarna.bg

**Canada / USA**

GARDENA Canada Ltd.  
100 Summerlea Road  
Brampton, Ontario L6T 4X3  
Phone: (+1) 905 792 9330  
info@gardena.ca

**Chile**

Maquinarias Agroforestales  
Ltda. (Maga Ltda.)  
Santiago, Chile  
Avda. Chesterton  
# 8355 comuna Las Condes  
Phone: (+56) 2 202 4417  
Dalton@мага.cl  
Zipcode: 7560330

**Temuco, Chile**

Avda. Valparaiso # 01466  
Phone: (+56) 45 222 126  
Zipcode: 4780441

**China**

Husqvarna (China) Machinery  
Manufacturing Co., Ltd.  
No. 1355, Jia Xin Rd.,  
Ma Lu Zhen, Jia Ding Dist.,  
Shanghai  
201801  
Phone: (+86) 21 59159629  
Domestic Sales  
www.gardena.com.cn

**Colombia**

Husqvarna Colombia S.A.  
Calle 18 No. 68 D-31, zona  
Industrial de Montevideo  
Bogotá, Cundinamarca  
Tel. 571 2922700 ext. 105  
jairo.salazar@  
husqvarna.com.co

**Costa Rica**

Europa Exim  
Euroiberamericana S.A.  
Los Colegios, Moravia,  
200 metros al Sur del Colegio  
Saint Francis - San José  
Phone: (+506) 297 68 83  
exim\_euro@racsa.co.cr

**Croatia**

SILK ADRIA d.o.o.  
Josipa Lončara 3  
10090 Zagreb  
Phone: (+385) 1 3794 580  
silk.adria@zg-t-com.hr

**Cyprus**

Med Marketing  
17 Digeni Akritas Ave  
P.O. Box 27017  
1641 Nicosia

**Czech Republic**

Husqvarna Česko s.r.o.  
Türkova 2319/5b  
149 00 Praha 4 – Chodov  
Bezplatná infolinka:  
800 100 425  
servis@cz.husqvarna.com

**Denmark**

GARDENA / Husqvarna  
Consumer Outdoor Products  
Salgsafdelning Danmark  
Box 9003  
S-200 39 Malmö  
info@gardena.dk

**Dominican Republic**

BOSQUESA, S.R.L.  
Carretera Santiago Licey  
Km. 5 ½  
Esquina Copal II,  
Santiago, Dominican Republic  
Phone: (+809) 736-0333  
joserbosquesa@claro.net.do

**Ecuador**

Husqvarna Ecuador S.A.  
Arujos E1-181 y 10 de Agosto  
Quito, Pichincha  
Tel: (+593) 22800739  
francisco.jacom@  
husqvarna.com.ec

**Estonia**

Husqvarna Eesti OÜ  
Consumer Outdoor Products  
Kesk tee 10, Aaviku küla  
Rae vald  
Harju maakond  
75005 Estonia  
kontakt.etj@husqvarna.ee

**Finland**

Oy Husqvarna Ab  
Consumer Outdoor Products  
Lauttarhankatu 8 / PL 3  
00581 HELSINKI  
info@gardena.fi

**France**

GARDENA France  
Immeuble Expositiel  
9 - 11 allée des Pierres Mayettes  
Zac des Barbantières, B.P. 99  
- F. 92232 GENNEVILLIERS  
cedex  
Tél. (+33) 01 40 85 30 40  
service.consommateurs@  
gardena.fr

**Georgia**

ALD Group  
Beliashevili 8  
1159 Tleilisi

**Great Britain**

Husqvarna UK Ltd  
Preston Road  
Aycliffe Industrial Park  
Newton Aycliffe  
County Durham  
DL5 6UP  
info.gardena@  
husqvarna.co.uk

**Greece**

HUSQVARNA ΕΛΛΑΣ Α.Ε.Β.Ε.  
Υπ. /μτ Ηρόδοτου 33Α  
Βτ. Πλ. Κορωπίου  
194 00 Κορωπί Αττικής  
V.A.T. EL094094640  
Phone: (+30) 210 6620 225  
info@husqvarna-consumer.gr

**Hungary**

Husqvarna Magyarországt Kft.  
Ezred u. 1-3  
1044 Budapest  
Telephone: (+36) 1 251-4161  
vevozzolgalat.husqvarna@  
husqvarna.hu

**Iceland**

O. Johnson & Kaaber  
Túnguhalsi 1  
110 Reykjavik  
ooj@ojk.is

**Ireland**

Husqvarna UK Ltd  
Preston Road  
Aycliffe Industrial Park  
Newton Aycliffe  
County Durham  
DL5 6UP  
info.gardena@  
husqvarna.co.uk

**Italy**

Husqvarna Italia S.p.A.  
Via Como 72  
23868 VALMADRERA (LC)  
Phone: (+39) 0341.203.111  
info@gardenaitalia.it

**Japan**

KAUKIUCHI Co. Ltd.  
Sumitomo Realty &  
Development Kojimachi  
BLDG., 8F  
5-1 Nibanncyō  
Chiyoda-ku  
Tokyo 102-0084  
Phone: (+81) 33 264 7271  
m\_ishihara@kaku-ichi.co.jp

**Kazakhstan**

LAMED Ltd.  
155/1, Tazhibayevy Str.  
050060 Almaty  
IP Schmidt  
Abayavenue 3B  
110 005 Kostanay

**Kyrgyzstan**

Alye Maki  
av. Molodaya Guardir J 3  
720014  
Bishkek

**Latvia**

Husqvarna Latvija  
Consumer Outdoor Products  
Bakūži iela 6  
LV-1024 Rīga  
info@husqvarna.lv

**Lithuania**

UAB Husqvarna Lietuva  
Consumer Outdoor Products  
Ateities pl. 77C  
LT-52104 Kaunas  
centras@husqvarna.lt

**Luxembourg**

Magasins Jules Neuberger  
39, rue Jacques Stas  
Luxembourg-Gaspersch 2549  
Case Postale No. 12  
Luxembourg 2010  
Phone: (+352) 40 14 01  
api@neuberger.lu

**Mexico**

AFOSA  
Av. Lopez Mateos Sur # 5019  
Col. La Palma 45070  
Zapopan, Jalisco  
Mexico  
Phone: (+52) 33 3818-3434  
icornejo@afosa.com.mx

**Moldova**

Convel S.R.L.  
290A Muncestii Str.  
2002 Chisinau

**Netherlands**

GARDENA Nederland B.V.  
Postbus 50176  
1305 AD ALMERE  
Phone: (+31) 36 521 00 00  
info@gardena.nl

**Neth. Antilles**

Jonka Enterprises N.V.  
Sta. Rosa Weg 196  
P.O. Box 8200  
Curaçao  
Phone: (+599) 9 767 66 55  
pgm@jonka.com

**New Zealand**

Husqvarna New Zealand Ltd.  
PO Box 76-437  
Manukau City 2241  
Phone: (+64) (0) 9 9202410  
support.nz@husqvarna.co.nz

**Norway**

GARDENA  
Husqvarna Consumer  
Outdoor Products  
Salgskontor Norge  
Klevereivn 6  
1540 Vestby  
info@gardena.no

**Peru**

Husqvarna Perú S.A.  
Jr. Ramón Cárcamo 710  
Lima 1  
Tel: (+51) 1 3320400 ext. 416  
juan\_remuzejo@  
husqvarna.com

**Poland**

Husqvarna  
Poland Spółka z o.o.  
ul. Wysockiego 15 b  
03-371 Warszawa  
Phone: (+48) 22 330 96 00  
gardena@gardena.pl

**Portugal**

Husqvarna Portugal, SA  
Lagoa - Albarraque  
2635 - 595 Rio de Mouro  
Tel.: (+351) 21 922 85 30  
Fax: (+351) 21 922 85 36  
info@gardena.pt

**Romania**

Madem International Srl  
Soseaua Odaii 117 - 123,  
RO 013603  
București, S1  
Phone: (+40) 21 352.76.03  
madex@mes.ro

**Russia**

ООО „Хускварна“  
141400, Московская обл.,  
г. Химки,  
улица Ленинградская,  
владение 39, стр.6  
Бизнес Центр  
„Химки Бизнес Парк“,  
помещение 0B02\_04

**Serbia**

Domel d.o.o.  
Autoput za Novi Sad bb  
11273 Belgrade  
Phone: (+381) 11 848 88 12  
miroslav.jejina@domel.rs

**Singapore**

Hyr-Ray PRIVATE LIMITED  
40 Jalan Pemimpin  
# 02-08 Tat Ann Building  
Singapore 577185  
Phone: (+65) 6253 2277  
shiyang@hyr.com.sg

**Slovak Republic**

Husqvarna Česko s.r.o.  
Türkova 2319/5b  
149 00 Praha 4 – Chodov  
Bezplatná infolinka:  
800 154 044  
servis@sk.husqvarna.com

**Slovenia**

Husqvarna Austria GmbH  
Consumer Products  
Industriezeile 36  
4010 Linz  
Tel.: (+43) 732 77 01 01 - 90  
consumer.service@  
husqvarna.at

**South Africa**

Husqvarna  
South Africa (Pty) Ltd  
Postnet Suite 250  
Private Bag X6,  
Cascades, 3202  
South Africa  
Phone: (+27) 33 846 9700  
info@gardena.co.za

**Spain**

Husqvarna España S.A.  
C/ Basauri, nº 6  
La Florida  
28023 Madrid  
Phone: (+34) 91 708 05 00  
atencioncliente@gardena.es

**Suriname**

Agrofix n.v.  
Verlengde Hogestraat #22  
Phone: (+597) 472426  
agrofix@sr.net  
Pobox : 2006  
Paramaribo  
Suriname-South America

**Sweden**

Husqvarna AB  
S-561 82 Huskvarna  
info@gardena.se  
Lima 1  
Tel: (+51) 1 3320400 ext. 416  
juan\_remuzejo@  
husqvarna.com

**Switzerland / Schweiz**

Husqvarna Schweiz AG  
Consumer Products  
Industriestrasse 10  
5506 Mägenwil  
Phone: (+41) (0) 848 800 464  
info@gardena.ch

**Turkey**

GARDENA Dost Diş Ticaret  
Müessesilik A.Ş.  
Sanayi Cad. Adil Sokak  
No: 1/B Kartal  
34873 Istanbul  
Phone: (+90) 216 38 93 939  
info@gardena-dost.com.tr

**Ukraine / Україна**

ТОВ «Хусарна Україна»  
вул. Васильківська, 34,  
офіс 204-г  
03022, Київ  
Тел: (+38) 044 498 39 02  
info@gardena.ua

**Uruguay**

FELI SA  
Entre Ríos 1083 CP 11800  
Montevideo - Uruguay  
Tel: (+598) 22 03 18 44  
info@felisa.com.uy

**Venezuela**

Corporación Casa y Jardín C.A.  
Av. Caroní, Edif. Trezmen, PB.  
Colinas de Bello Monte,  
1050 Caracas.  
Tlf: (+58) 212 992 33 22  
info@casayjardin.net.ve

1481-20.960.16/1011  
© GARDENA  
Manufacturing GmbH  
D-89070 Ulm  
http://www.gardena.com