

ErgoCut 48 Art. 8875

ErgoCut 58 Art. 8876

- | | | | |
|------------|---|------------|---|
| D | Betriebsanleitung
Elektro-Heckenschere | GR | Οδηγίες χρήσεως
Ηλεκτρικό μπουρντουροψάλιδο |
| GB | Operating Instructions
Electric Hedge Trimmer | RUS | Инструкция по эксплуатации
Электрические кусторезы |
| F | Mode d'emploi
Taille-haies électrique | SLO | Navodilo za uporabo
Električne škarje za živo mejo |
| NL | Instructies voor gebruik
Elektrische heggenschaar | HR | Upute za uporabu
Električne škare za živicu |
| S | Bruksanvisning
Elektrisk Häcksax | SRB | Uputstvo za rad |
| DK | Brugsanvisning
Elektrisk hækkeklipper | BIH | Električne makaze za živicu |
| FIN | Käyttöohje
Sähkökäyttöinen aitalaikkuri | UA | Інструкція з експлуатації
Електричний садовий секатор |
| N | Bruksanvisning
Elektrisk heksaks | RO | Instrucțiuni de utilizare
Trimmer-ul electric de tuns garduri vii |
| I | Istruzioni per l'uso
Tagliasiepi elettrica | TR | Kullanım Klavuzu
Elektrikli Çit Kesici |
| E | Manual de instrucciones
Recortasetos eléctrico | BG | Инструкция за експлоатация
Електрически храсторез за жив плет |
| P | Instruções de utilização
Tesoura eléctrica de sebes | AL | Manual përdorimi
Gërshërë elektronike gardhishtesh |
| PL | Instrukcja obsługi
Elektryczne nożyce do żywopłotu | EST | Kasutusjuhend
Elektrilised hekiäärid |
| H | Használati utasítás
Elektromos sövénynyíró | LT | Ekspluatavimo instrukcija
Elektrinės gyvatvorių žirklys |
| CZ | Návod k použití
Elektrické nůžky na živý plot | LV | Lietošanas instrukcija
Elektriskais dzīvžogu trimmeris |
| SK | Návod na použitie
Elektrické nožnice na živý plot | | |

GARDENA električne škare za živicu ErgoCut 48 / ErgoCut 58



Ovo je prijevod originalnih njemačkih uputa za uporabu.

Pažljivo pročitajte ove upute za uporabu i pridržavajte se napomena u njima. Pomoću ovih se uputa upoznajte s električnim škarama za živicu, njihovom ispravnom uporabom i sigurnosnim napomenama.



Iz sigurnosnih razloga djeca i mladi ispod 16 godina i osobe koje nisu upoznate s ovim uputama za uporabu ne smiju upotrebljavati ove električne škare za živicu. Osobe s ograničenim tjelesnim ili mentalnim sposobnostima smiju upotrebljavati ovaj proizvod samo pod nadzorom ili uz upućivanje odgovorne osobe.

→ Pažljivo čuvajte ove upute za uporabu.

Kazalo

1. Područje primjene GARDENA električnih škara za živicu ...	129
2. Sigurnosne napomene	129
3. Rukovanje	132
4. Stavljanje izvan funkcije	133
5. Održavanje	133
6. Uklanjanje smetnji	134
7. Pribor koji se može isporučiti	134
8. Tehnički podaci	134
9. Servis / jamstvo	135

1. Područje primjene GARDENA električnih škara za živicu

Ispravna uporaba:

Električne škare za živicu tvrtke GARDENA namijenjene su rezanju živice, grmlja i raslinja u privatnim i hobi vrtovima.

Pridržavanje ovih uputa za uporabu preduvjet je ispravne uporabe škara za živicu.

Uzmite u obzir sljedeće



OPASNOST! Tjelesna ozljeda!

Škare za živicu ne smijete upotrebljavati za šišanje travnjaka ili njegovih rubova ili za usitnjavanje u smislu kompostiranja.

2. Sigurnosne napomene



Ako se ne koristi pravilno, vaš proizvod može biti opasan! Vaš proizvod može prouzročiti ozbiljne ozljede rukovatelju i ostalima, moraju se slijediti upozorenja i sigurnosne upute kako bi se osigurala umjerna sigurnost i učinkovitost pri upotrebi proizvoda. Rukovatelj je odgovoran za slijeđenje upozorenja i sigurnosnih uputa u ovom priručniku i na proizvodu.

Objašnjenje simbola na vašem proizvodu.



Upozorenje!



Pažljivo pročitajte upute za upotrebu kako bi bili sigurni da razumijete sve kontrole i što one čine.



Ako je kabel oštećen ili prerezan odmah izvucite utikač iz struje.



Ne izlažite kiši. Ne ostavljajte proizvod vani dok pada kiša.



Preporuča se upotreba zaštitnih naočala.

Općenita upozorenja koja se odnose na električne alate



UPOZORENJE! Pročitajte sva upozorenja o sigurnosti i sve upute. Ne pridržavanje upozorenja i uputa može dovesti do udara električne struje, požara i/ili ozbiljne ozljede.

Pogledajte sva upozorenja i upute za ubuduće.

Izraz "električni alat" u upozorenju se odnosi na vaš električni (sa žicom) alat koji radi na struju (sa žicom) ili na baterije (bežični).

1) Sigurnost na radnom mjestu

- a) Održavajte radno mjesto čistim i dobro osvijetljenim. Prenatrpana ili slabo osvijetljena mjesta izazivaju nezgode.
- b) Nemojte koristiti električni alat u eksplozivnim okruženjima, kao što je prisutnost zapaljivih tekućina, plinova ili prašine. Električni alati proizvode iskre koje mogu zapaliti prašinu ili plinove.
- c) Dokradite s električnim alatom, neka djeca i promatrači budu što dalje. Ako vam nešto ili netko odvraća pažnju, može se dogoditi da izgubite kontrolu.

2) Električna sigurnost

- a) Utikači za električni alat moraju odgovarati utičnicama. Nikad nemojte ni na koji način modificirati utikač. Nemojte koristiti adapter utičnice s uzemljenim električnim alatom. Ne izmijenjeni utikači i odgovarajuće utičnice će smanjiti opasnost od električnog udara.
- b) Izbjegavajte kontakt tijela s uzemljenim površinama, kao što su cijevi, radijatori, štednjaci i frižideri. Postoji povećana opasnost od električnog šoka ako je vaše tijelo uzemljeno.
- c) Nemojte izlagati električni alat kiši ili vlažnim uvjetima. Voda koja prodre u električni alat će povećati opasnost od električnog šoka.
- d) Nemojte oštećivati kabel. Nikad nemojte koristiti kabel električnog alata za nošenje, vučenje ili čupanje iz utičnice. Držite kabel što dalje od izvora topline, ulja, oštih predmeta ili pokretnih dijelova. Oštećeni ili zamrznjeni kabeli povećavaju opasnost od električnog šoka.
- e) Kad radite s električnim alatom vani, koristite produžni kabel koji je namijenjen za uporabu na otvorenim prostorima. Korištenje kabela koji je namijenjen za uporabu na otvorenom prostoru smanjuje opasnost od električnog šoka.
- f) Ako ne možete izbjeći rad s električnim alatom na vlažnoj lokaciji, upotrijebite napajanje koje je opremljeno za rad s rezidualnom strujom (RCD) Korištenje RCD opreme smanjuje opasnost od električnog šoka.

3) Osobna sigurnost

- a) Budite budni, pazite što radite i koristite zdrav razum dok radite s električnim alatom. Nemojte koristiti električni alat dok ste umorni ili pod utjecajem droge, alkohola ili lijekova. Trenutak nepažnje dok radite s električnim alatom može dovesti do ozbiljne osobne ozljede.
- b) Koristite osobnu zaštitnu opremu. Uvijek nosite zaštitu za oči. Kad se koristi u odgovarajućim uvjeti-

ma, zaštitna oprema kao što je maska za prašinu, sigurnosne cipele protiv klizanja, šljem ili zaštita za uši smanjit će osobne ozljede.

- c) Spriječite nenamjerno paljenje. Provjerite je li sklopka u "off" poziciji prije nego spojite s izvorom napajanja i/ili baterijom, prije nego dižete ili nosite alat. Nošenje električnog alata s prstom na sklopki ili uključivanje u struju električni alat na kojem je sklopka u "on" poziciji, izazivanje je nezgode.
 - d) Odstranite ključ za podešavanje ili francuski ključ prije nego uključite električni alat. Francuski ključ ili ključ za podešavanje koji je ostao na rotirajućem djelu električnog alata može dovesti do osobne ozljede.
 - e) Ne istežite se. Stalno održavajte odgovarajući položaj nogu i ravnotežu. To omogućava bolju kontrolu električnog alata u neočekivanim situacijama.
 - f) Budite odgovarajuće odjeveni. Nemojte nositi široku odjeću ili nakit. Držite kosu, odjeću ili rukavice što dalje od pokretnih dijelova. Široka odjeća, nakit ili duga kosa može zapeti za pokretne dijelove.
 - g) Ako postoji oprema za spajanje s napravom za izbacivanje i prikupljanje prašine, provjerite jesu li spojene i koriste li se ispravno. Korištenje saku-pljača prašine može smanjiti opasnosti povezane s prašinom.
- ### 4) Korištenje i održavanje električnog alata
- a) Nemojte siliti električni alat. Koristite odgovarajući električni alat za rad koji obavljate. Odgovarajući električni alat će bolje i sigurnije obaviti posao brzinom za koju je dizajniran.
 - b) Nemojte koristiti električni alat ako se sklopka ne može uključiti i isključiti. Električni alat koji se ne može kontrolirati sklopkom je opasan i treba ga popraviti.
 - c) Izvadite utikač iz izvora napajanje i/ili baterije alata prije nego ga počnete podešavati, mijenjati mu dodatnu opremu ili odlagati. Ove preventivne sigurnosne mjere smanjuju rizik od slučajnog uključivanja električnog alata.
 - d) Spremite električni alat u mirovanju izvan dohvata djece i ne dozvoljavajte osobama koje nisu upoznate s električnim alatom ili ovim uputama da rade s električnim alatom. Električni alati su opasni u rukama neuvježbanih korisnika.
 - e) Održavanje električnih alata. Provjerite ima li iskrivljenosti ili isprepletenosti pokretnih dijelova, slomljenih dijelova ili bilo kojih drugih stanja koja bi mogla utjecati na rad električnog alata. Ako je alat oštećen dajte ga popraviti prije uporabe. Mnogo nezgoda se dogodilo radi loše održavanog električnog alata.
 - f) Održavajte dijelove za rezanje oštirim i čistim. Ispravno održavani dijelovi za rezanje s oštirim reznim dijelovima se vjerojatno neće zapetljati i lakše ih je kontrolirati.
 - g) Koristite električni alat, dodatnu opremu i dijelove itd. u skladu s ovim uputama, pazeci pri tom na radne uvjete i na rad koji treba obaviti. Korištenje električnog alata za radnje koje su različite od onih za koje je namijenjen može dovesti do opasnih situacija.

5. Servisiranje

Vaš električni lat treba servisirati kvalificirano osoblje za popravke koristeći samo identične zamjenske dijelove. *To će osigurati da električni alat bude siguran.*

Trimer za ivičnjak, upozorenje o sigurnosti:

- **Držite sve dijelove tijela podalje od oštrice rezača.** Nemojte micati odrezani materijali ili držati materijal koji treba rezati dok se oštrice miču. **Osigurajte da aje sklopka u "off" položaju dok čistite uglavljeni materijal.** *Trenutak nepažnje dok radite s trimenom za ivičnjak može dovesti do ozbiljne osobne ozljede.*
- **Nosite trimer za ivičnjak držeći ga za ručku i sa zaustavljenom oštricom rezača.** **Kod privenosa ili spremanja trimera za ivičnjak uvijek stavite poklopac za rezni dio.** *Ispravno postupanje s trimenom za ivičnjak će smanjiti mogućnost osobne ozljede uzrokovane oštricama rezača.*
- **Držite električni alat na izoliranim hvatnim površinama zato što nož za rezanje može doći u kontakt s vlastitim mrežnim kabelom.** *Kontakt noža za rezanje s provodljivim vodom može dovesti metalne dijelove uređaja pod napon i izazvati strujni udar.*
- **Držite kabel što dalje od područja rezanja.** *Za vrijeme rada, kabel može biti sakriven u žbunju i oštrica ga slučajno može presjeći.*

Dodatne preporuke u vezi sigurnosti

Sigurnost na radnom mjestu

Proizvod koristite na način i samo u svrhe opisane u uputama.

Rukovatelj ili korisnik je odgovoran za nesreće ili opasnosti koje se dogode drugim ljudima ili njihovom vlasništvu.

Sigurnost oko struje

Preporuča se upotreba naprava za rezidualnu struju (R.C.D.) sa otpusnom strujom ne jačom od 30mA. Provjerite vaš R.C.D. prilikom svakog korištenja.

Prije upotrebe, provjerite moguća oštećenja kabela, zamijenite ga ako ima znakova oštećenja ili starenja. Ne koristite proizvod ako su električni kabeli oštećeni ili izlizani.

Hitno isključite iz struje ako je kabel prerezan, ili je izolacija oštećena. Ne dirajte električni kabel dok nije isključen iz struje. Ne popravljajte porezotinu ili oštećen kabel. Zamijenite ga novime.

Vaš produžni kabel mora biti nezavijen ili neodmotan, zamotani ili zavijeni kablovi se mogu pregrijati i smanjiti učinkovitost vaše kosilice.

Uvijek isključite sve izvore električnog napajanja prije no što isključite bilo koji utikač, poveziavač kabela ili produžni kabel.

Isključite, odstranite utikač iz izvora električnog napajanja i pregledajte električni kabel od šteta ili starenja prije no što ga namotate i spremite. Ne popravljajte oštećeni kabel, zamijenite ga novime. Koristite samo Flymo zamijenski kabel.

Uvijek namotavajte kabel pažljivo, izbjegavajući čvorove.

Koristite samo na izmjeničnoj struji sa naponom koji je prikazan na etiketi proizvoda.

Naši proizvodi su dvostruko izolirani na EN60335. Pod nikakvim okolnostima ne bi zemlja smjela biti povezana sa bilo kojim dijelom proizvoda.

Kablovi

Upotrebljavajte samo produžne vodove odobrene u skladu s HD 516.

→ Zatražite savjet svojeg električara.

Osobna sigurnost

Uvijek nosite podobnu odjeću, rukavice i čvrste cipele.

Potpuno pregledajte područje gdje će se uređaj koristiti i odstranite sve žice i druge strane predmete.

Prije upotrebe aparata i nakon svakog korištenja provjerite da li ima znakova izlzanosti ili oštećenja i popravite ako je potrebno.

Uvijek osigurajte da je priloženi štitnik za ruku montiran prije nego počnete koristiti trimer za ivičnjak. Nikada ne pokušavajte koristiti uređaj koji nije u cjelokupnom sastavu ili uređaj s neodobrenim modifikacijama.

Korištenje i održavanje električnog alata

Trebate znati u slučaju nužde brzo isključiti uređaj.

Nikad nemojte držati proizvod za štitnik.

Ne upotrebljavajte škare za živicu ako su oštećeni zaštitni uređaji (zaštitne rukavice, dvoručna aktivacija, zaštitni poklopac, brzo zaustavljanje noža).

Za vrijeme primjene električnih škara za živicu ne smijete upotrebljavati ljestve.

Isključite iz struje:

- prije ostavljanja obrezivača bez nadzora, na bilo koje vrijeme;
- prije odčepplivanja;
- prije provjeravanja, čišćenja ili popravljanja aparata;
- ako pogodite nešto. Ne koristite vaš obrezivač dok niste sigurni da je cijeli obrezivač u sigurnom radnom stanju;
- ako proizvod počne nenormalno vibrirati. Odmah ga provjerite. Pretjerano vibriranje može uzrokovati ozljedu.
- prije davanja drugoj osobi.

Održavanje



OPASNOST OD OZLJEDA !

Ne dodirujte nož.

→ Pri završetku ili prekidu rada vratite zaštitni poklopac.

Neka svi vijci i matice budu zategnuti kako bi se osiguralo sigurno radno stanje proizvoda.

3. Rukovanje

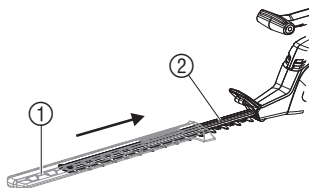

Priključivanje škara za živicu:

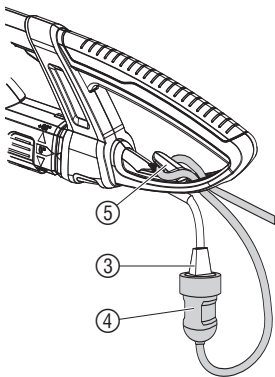

OPASNOST ! Tjelesna ozljeda !

- Prije priključivanja uvijek odvojite produžni vod ④ od mreže i gurnite zaštitni poklopac ① na nož ②.
- Pri priključivanju nikada ne držite škare za živicu za zaštitni poklopac ①.



OPASNOST ! Strujni udar !

- Oštećenje priključnog voda ③ ako produžni vod ④ nije umetnut u vlačno rasterećenje kabela ⑤.
- Uvijek umetnite produžni vod ④ u vlačno rasterećenje kabela ⑤.

1. Umetnite produžni vod ④ s petljom u vlačno rasterećenje kabela ⑤ i zategnite ga.
2. Utaknite utikač priključnog voda ③ u spojnicu produžnog voda ④.
3. Utaknite produžni vod ④ u mrežnu utičnicu.

Radni položaji:

Škare za živicu mogu raditi u 3 radna položaja.

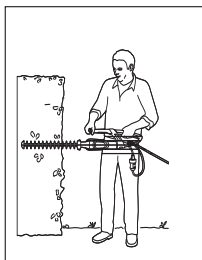

Bočno rezanje:
Jedinica noža
okrenuta za 90°

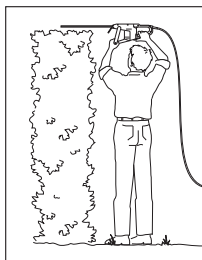

Visoko rezanje:
Položaj 0°

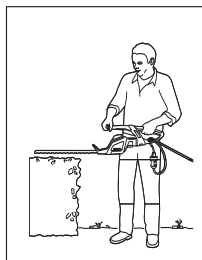

Nisko rezanje:
Položaj 0°

Okretanje jedinice noža za 90°:

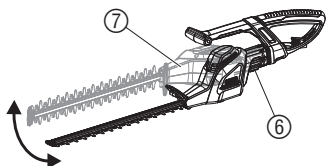

Za bočno rezanje možete okrenuti jedinicu noža za 90°. Jedinicu noža ⑦ možete za dešnjake i ljevake odgovarajuće okrenuti desno ili lijevo.

1. Izvucite mrežni utikač.
2. Pritisnite tipku ⑥.
3. Okrenite jedinicu noža ⑦ u željenome smjeru za 90° dok tipka ⑥ ne dođe u položaj.

Sigurnosni uređaj sprječava pokretanje škara za živicu ako je tipka ⑥ ritisnuta ili nije došla u položaj 0° ili 90°.

Pokretanje škara za živicu:

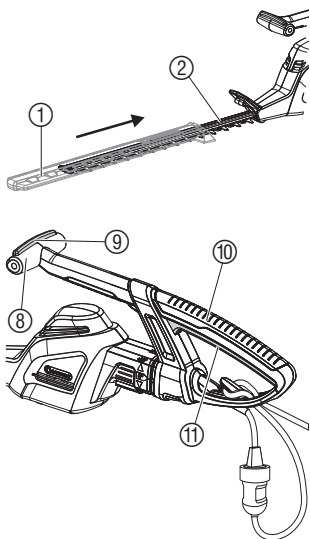

OPASNOST! Tjelesna ozljeda!

Posjeklina ako se škarice za živicu automatski ne isključe.

→ Nikada ne premošćujte sigurnosne uređaje (npr. tako da podvežete tipku za pokretanje).

Pokretanje škara za živicu:

Škarice za živicu imaju dvoručni sigurnosni mjenjač (2 tipke za pokretanje) protiv nenamjernog uključivanja.

1. Izvucite zaštitni poklopac ①.
2. Obuhvatite vodeću ručku ⑧ jednom rukom i pritisnite tipku za pokretanje ⑨.
3. Obuhvatite pridržnu ručku ⑩ drugom rukom i pritisnite tipku za pokretanje ⑪. Škarice za živicu se pokreću.

Isključivanje škara za živicu:

1. Otpustite obje tipke za pokretanje ⑨ / ⑪.
2. Gurnite zaštitni poklopac ① na nož ②.

4. Stavljanje izvan funkcije

Čuvanje:

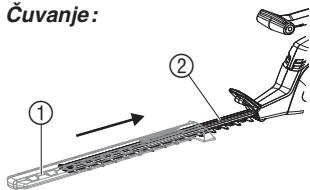

Čuvajte na mjestu izvan dohvata djece.

1. Izvucite mrežni utikač.
2. Očistite škarice (vidi 5. Održavanje) za živicu i gurnite zaštitni poklopac ① na nož ②.
3. Čuvajte škarice za živicu na suhom mjestu na kojemu se ne mogu zamrznuti.

Odlaganje:

(prema RL2002/96/EZ)



Uređaj ne smijete baciti u normalni kućni otpad, već ga morate stručno odložiti.

→ Odložite uređaj na općinsko odlagalište.

5. Održavanje

Čišćenje škara za živicu:

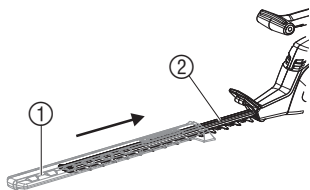

OPASNOST! Tjelesna ozljeda/strujni udar!

→ Prije održavanja izvucite mrežni utikač i gurnite zaštitni poklopac ① na nož ②.

→ Ne čistite škarice za živicu pod tekućom vodom, a posebice ne pod visokim tlakom.

1. Očistite škarice za živicu vlažnom krpom.
2. Navlažite nož ② niskoviskoznim uljem (npr. GARDENA uljem za njegu art. 2366). Pri tome izbjegavajte kontakt s plastičnim dijelovima.

6. Uklanjanje smetnji



OPASNOST ! Strujni udar!

→ Prije uklanjanja smetnji izvucite mrežni utikač i gurnite zaštitni poklopac ① na nož ②.

Smetnja	Mogući uzrok	Pomoć
Škare za živicu se ne pokreću	Produžni vod nije utaknut ili je oštećen.	→ Utaknite produžni vod ili ga po potrebi zamijenite.
	Jedinica noža nije došla u položaj 0° ili 90°.	→ Postavite jedinicu noža u položaj 0° ili 90°.
Pogled za rezanje nije čist	Nož je tup ili oštećen.	→ Zamijenite nož uz pomoć servisa tvrtke GARDENA.



Kod drugih smetnji Vas molimo, da stupite u kontakt sa servisnom službom tvrtke GARDENA. Popravke smiju provoditi samo servisne službe tvrtke GARDENA ili stručni trgovci ovlašteni od tvrtke GARDENA.

7. Pribor koji se može isporučiti

GARDENA ulje za njegu	Produljuje životni vijek noža.	art. 2366
-----------------------	--------------------------------	-----------

8. Tehnički podaci

	ErgoCut 48 (art. 8875)	ErgoCut 58 (art. 8876)
Ulazna snaga motora	550 W	550 W
Mrežni napon / frekvencija	230 V / 50 Hz	230 V / 50 Hz
Broj podizaja	2.800/min.	2.800/min.
Duljina noža	48 cm	58 cm
Otvor noža	27 mm	27 mm
Težina	3,7 kg	3,8 kg
Nivo glasnoće na mjestu rada $L_{pA}^{1)}$ Neizvjesnost K_{pA}	84 dB (A) 3 dB (A)	85 dB (A) 3 dB (A)
Nivo glasnoće $L_{WA}^{2)}$	izmjereno 94 dB (A) / garantirano 95 dB (A)	izmjereno 95 dB (A) / garantirano 96 dB (A)
Vibracije $a_{vhw}^{1)}$	< 2,5 m/s ²	< 2,5 m/s ²

Mjerni postupak: 1) po EN 786 2) po smjernica 2000/14/EG. Navedena vrijednost emisije vibracije izmjerena je prema normiranom postupku ispitivanja i može se koristiti za usporedbu električnog alata sa drugim. Može se koristiti i za uvodnu procjenu utjecaja. Vrijednost emisije vibracija može se razlikovati za vrijeme stvarne uporabe električnog alata.

9. Servis / jamstvo

Jamstvo:

U slučaju garancije su radovi servisiranja za Vas su besplatni.

GARDENA daje na ovaj proizvod 2 godine garancije (od datuma kupovine). Radovi garancije se odnose na sve bitne nedostatke uređaja koji su dokazivo uzrokovani greškama u materijalu ili prilikom proizvodnje. Ona se vrši isporukom besprijekornog zamjenskog uređaja ili besplatnim popravkom poslanog uređaja po našem izboru, ako su ispunjeni slijedeći uslovi:

- Uređajem se rukovalo stručno i prema preporukama iz uputstva za rukovanje.
- Kupac kao ni druge osobe nisu pokušali uređaj popravljati.
- Potrošni dijelovi kao što su nož i pogon ekscentra nisu obuhvaćeni jamstvom.

Garancija proizvođača ne utječe na postojeće zahtjeve garancije prema trgovcu / prodavaču. U slučaju servisiranja molimo pošaljite neispravan uređaj zajedno s kopijom potvrde o kupnji i opisom greške frankirano na adresu za servisiranje koja se nalazi na poleđini.

Nakon što obavimo popravak šaljemo uređaj besplatno Vam natrag.

Deutschland / Germany

GARDENA GmbH
Central Service
Hans-Lorenser-Straße 40
D-89079 Ulm
Produktfragen:
(+49) 731 490-123
Reparaturen:
(+49) 731 490-290
service@gardena.com

Albania

COBALT Sh.p.k.
Rr. Siri Kodra
1000 Tirana
Argentina
Husqvarna Argentina S.A.
Av.del Libertador 5954 -
Piso 11 - Torre B
(C1428ARP) Buenos Aires
Phone: (+54) 11 5194 5000
info.gardena@
ar.husqvarna.com

Armenia

Garden Land Ltd.
61 Tigran Mets
0005 Yerevan

Australia

Husqvarna Australia Pty. Ltd.
Locked Bag 5
Central Coast BC
NSW 2252
Phone: (+61) (0) 2 4352 7400
customer.service@
husqvarna.com.au

Austria / Österreich

Husqvarna Austria GmbH
Consumer Products
Industriezeile 36
4010 Linz
Tel.: (+43) 732 77 01 01 - 90
consumer.service@
husqvarna.at

Azerbaijan

Firm Progress a.
Aliyev Str. 26A
10522 Baku

Belgium

GARDENA Belgium NV/SA
Sterrebeekstraat 163
1930 Zaventem
Phone: (+32) 2 720 92 12
Mail: info@gardena.be

Bosnia / Hercegovina

SILK TRADE d.o.o.
Industrijska zona Bukva bb
74260 Tešanj

Brazil

Husqvarna do Brasil Ltda
Av. Francisco Matrazzo,
1400 - 19º andar
São Paulo - SP
CEP: 05001-903
Tel: 0800-112252
marketing.br.husqvarna@
husqvarna.com.br

Bulgaria

Хускварна България ЕООД
Бул. „Андрей Липчев“ № 72
1799 София
Tel.: (+359) 02/9753076
www.husqvarna.bg

Canada / USA

GARDENA Canada Ltd.
100 Summerlea Road
Brampton, Ontario L6T 4X3
Phone: (+1) 905 792 9330
info@gardena.canada.com

Chile

Maquinarias Agroforestales
Ltda. (Maga Ltda.)
Santiago, Chile
Avda. Chesterton
8355 comuna Las Condes
Phone: (+56) 2 202 4417
Dalton@мага.cl
Zipcode: 7560330

Temuco, Chile

Avda. Valparaiso # 01466
Phone: (+56) 45 222 126
Zipcode: 4780441

China

Husqvarna (China) Machinery
Manufacturing Co., Ltd.
No. 1355, Jia Xin Rd.,
Ma Lu Zhen, Jia Ding Dist.,
Shanghai
201801
Phone: (+86) 21 59159629
Domestic Sales
www.gardena.com.cn

Colombia

Husqvarna Colombia S.A.
Calle 18 No. 68 D-31, zona
Industrial de Montevideo
Bogotá, Cundinamarca
Tel. 571 2922700 ext. 105
jairo.salazar@
husqvarna.com.co

Costa Rica

Compania Exim
EuroIberoamericana S.A.
Los Colegios, Moravia,
200 metros al Sur del Colegio
Saint Francis - San José
Phone: (+506) 297 68 83
exim_euro@racsa.co.cr

Croatia

SILK ADRIA d.o.o.
Josipa Lončara 3
10090 Zagreb
Phone: (+385) 1 3794 580
silk.adria@zg-t-com.hr

Cyprus

Med Marketing
17 Digeni Akritas Ave
P.O. Box 27017
1641 Nicosia

Czech Republic

Husqvarna Česko s.r.o.
Türkova 2319/5b
149 00 Praha 4 – Chodov
Bezplatná infolinika:
800 100 425
servis@cz.husqvarna.com

Denmark

GARDENA / Husqvarna
Consumer Outdoor Products
Salgsafdelning Danmark
Box 9003
S-200 39 Malmö
info@gardena.dk

Dominican Republic

BOSQUESA, S.R.L.
Carretera Santiago Licey
Km. 5 ½
Esquina Copal II.
Santiago, Dominican Republic
Phone: (+809) 736-0333
joserbosquesa@claro.net.do

Ecuador

Husqvarna Ecuador S.A.
Arujos E1-181 y 10 de Agosto
Quito, Pichincha
Tel: (+593) 22800739
francisco.jacome@
husqvarna.com.ec

Estonia

Husqvarna Eesti OÜ
Consumer Outdoor Products
Kesk tee 10, Aaviku küla
Rae vald
Harju maakond
75005 Estonia
kontakt.etj@husqvarna.ee

Finland

Oy Husqvarna Ab
Consumer Outdoor Products
Lauttarhankatu 8 / PL 3
00581 HELSINKI
info@gardena.fi

France

GARDENA France
Immeuble Expositiel
9 - 11 allée des Pierres Mayettes
Zac des Barbanniers, B.P. 99
- F- 92232 GENNEVILLIERS
cedex
Tél. (+33) 01 40 85 30 40
service.consommateurs@
gardena.fr

Georgia

AJD Group
Beliashevili 8
1159 Tbilisi

Great Britain

Husqvarna UK Ltd
Preston Road
Aycliffe Industrial Park
Newton Aycliffe
County Durham
DL5 6UP
info.gardena@
husqvarna.co.uk

Greece

HUSQVARNA ΕΛΛΑΣ Α.Ε.Β.Ε.
Υπ. Πλ. Ηρώδιστου 33Α
Βτ. Πλ. Κορωπίου
194 00 Κορωπί Αττικής
V.A.T. EL094094640
Phone: (+30) 210 6620 225
info@husqvarna-consumer.gr

Hungary

Husqvarna Magyarország Kft.
Ezred u. 1-3
1044 Budapest
Telephone: (+36) 1 251-4161
vevozszoigalat.husqvarna@
husqvarna.hu

Iceland

O. Johnson & Kaaber
Tunguhalsi 1
110 Reykjavik
ooj@oik.is

Ireland

Husqvarna UK Ltd
Preston Road
Aycliffe Industrial Park
Newton Aycliffe
County Durham
DL5 6UP
info.gardena@
husqvarna.co.uk

Italy

Husqvarna Italia S.p.A.
Via Como 72
23868 VALMADRERA (LC)
Phone: (+39) 0341.203.111
info@gardenaitalia.it

Japan

KAKIUCHI Co. Ltd.
Sumitomo Realty &
Development Kojimachi
BLDG., 8F
5-1 Nibanncyo
Chiyoda-ku
Tokyo 102-0084
Phone: (+81) 33 264 7271
m_ishihara@kaku-ichi.co.jp

Kazakhstan

LAMED Ltd.
155/11, Tazhibayevy Str.
050060 Almaty
IP Schmidt
Abayavenue 3B
110 005 Kostanay

Kyrgyzstan

Alye Maki
av. Molodaya Guardir J 3
720014
Bishkek

Latvia

Husqvarna Latvija
Consumer Outdoor Products
Bākuži iela 6
LV-1024 Rīga
info@husqvarna.lv

Lithuania

UAB Husqvarna Lietuva
Consumer Outdoor Products
Ateities pl. 77C
LT-52104 Kaunas
centras@husqvarna.lt

Luxembourg

Magasins Jules Neuberg
39, rue Jacques Stas
Luxembourg-Gasperich 2549
Case Postale No.12
Luxembourg 2010
Phone: (+352) 40 14 011
api@neuberg.lu

Mexico

AFOSA
Av. Lopez Mateos Sur # 5019
Col. La Calma 45070
Zapopan, Jalisco
Mexico
Phone: (+52) 33 3818-3434
icornejo@afosa.com.mx

Moldova

Convel S.R.L.
290A Muncesti Str.
2002 Chisinau

Netherlands

GARDENA Nederland B.V.
Postbus 50176
1305 AD ALMERE
Phone: (+31) 36 521 00 00
info@gardena.nl

Neth. Antilles

Jonka Enterprises N.V.
Sta. Rosa Weg 196
P.O. Box 8200
Curaçao
Phone: (+599) 9 767 66 55
pgm@jonka.com

New Zealand

Husqvarna New Zealand Ltd.
PO Box 76-437
Manukau City 2241
Phone: (+64) (0) 9 9202410
support.nz@husqvarna.co.nz

Norway

GARDENA
Husqvarna Consumer
Outdoor Products
Salgskontor Norge
Kleveveien 6
1540 Vestby
info@gardena.no

Peru

Husqvarna Perú S.A.
Jr. Ramón Cárcamo 710
Lima 1
Tel: (+51) 1 3320400 ext. 416
juan_remuigo@
husqvarna.com

Poland

Husqvarna
Poland Spółka z o.o.
ul. Wysokiego 15 b
03-371 Warszawa
Phone: (+48) 22 330 96 00
gardena@gardena.pl

Portugal

Husqvarna Portugal, SA
Lagoa - Albarraque
2635 - 595 Rio de Mouro
Tel: (+351) 21 922 85 30
Fax: (+351) 21 922 85 36
info@gardena.pt

Romania

Madex International Srl
Soseaua Odaii 117 - 123,
RO 013603
București, S1
Phone: (+40) 21 352.76.03
madex@mes.ro

Russia

ООО „Хускварна“
141400, Московская обл.,
г. Химки,
улица Ленинградская,
владение 39, стр.6
Бизнес Центр
„Химки Бизнес Парк“,
помещение ОВ02_04

Serbia

Domel d.o.o.
Autoput za Novi Sad bb
11273 Belgrade
Phone: (+381) 11 848 88 12
mirosavl.jejina@domel.rs

Singapore

Hy-Ray PRIVATE LIMITED
40 Jalan Pemimpin
#02-08 Tat Ann Building
Singapore 577185
Phone: (+65) 6253 2277
shiyang@hyray.com.sg

Slovak Republic

Husqvarna Česko s.r.o.
Türkova 2319/5b
149 00 Praha 4 – Chodov
Bezplatná infolinika:
800 154 044
servis@sk.husqvarna.com

Slovenia

Husqvarna Austria GmbH
Consumer Products
Industriezeile 36
4010 Linz
Tel.: (+43) 732 77 01 01 - 90
consumer.service@
husqvarna.at

South Africa

Husqvarna
South Africa (Pty) Ltd
Postnet Suite 250
Private Bag X6,
Cascades, 3202
South Africa
Phone: (+27) 33 846 9700
info@gardena.co.za

Spain

Husqvarna España S.A.
C/ Basauri, nº 6
La Florida
28023 Madrid
Phone: (+34) 91 708 05 00
atencioncliente@gardena.es

Suriname

Agrofix n.v.
Verlengde Hogestraat #22
Phone: (+597) 472426
agrofix@sr.net
Pobox : 2006
Paramaribo
Suriname-South America

Sweden

Husqvarna AB
S-561 82 Huskvarna
info@gardena.se
Lima 1
Tel: (+51) 1 3320400 ext. 416
juan_remuigo@
husqvarna.com

Switzerland / Schweiz

Husqvarna Schweiz AG
Consumer Products
Industriestrasse 10
5506 Mägenwil
Phone: (+41) (0) 848 800 464
info@gardena.ch

Turkey

GARDENA Dost Diş Ticaret
Müessesilik A.Ş.
Sanayi Cad. Adil Sokak
No: 1/B Kartal
34873 Istanbul
Phone: (+90) 216 38 93 939
info@gardena-dost.com.tr

Ukraine / Україна

ТОВ «Хусарна Україна»
вул. Васильківська, 34,
офіс 204-г
03022, Київ
Tel: (+38) 044 498 39 02
info@gardena.ua

Uruguay

FELI SA
Inte Ríos 1083 CP 11800
Montevideo - Uruguay
Tel: (+598) 22 03 18 44
info@felisa.com.uy

Venezuela

Corporación Casa y Jardín C.A.
Av. Caroní, Edif. Trezmen, PB.
Colinas de Bello Monte.
1050 Caracas.
Tlf: (+58) 212 992 33 22
info@casayjardin.net.ve

8775-20.960.03/0711
© GARDENA
Manufacturing GmbH
D-89070 Ulm
http://www.gardena.com