

Art. 1197

- | | |
|------------|--|
| D | Gebrauchsanweisung
Wasserverteiler automatic |
| GB | Operating Instructions
Water Distributor automatic |
| F | Mode d'emploi
Sélecteur automatic |
| NL | Gebruiksaanwijzing
Waternverdeler automatic |
| S | Bruksanvisning
Vattenfördelare automatic |
| DK | Brugsanvisning
Vandfordeler automatic |
| FIN | Käyttöohje
Vedenjakelunohjain automatic |
| N | Bruksanvisning
Vannfordeler automatic |
| I | Istruzioni per l'uso
Distributore d'acqua automatic |
| E | Manual de instrucciones
Distribuidor automatic |
| P | Instruções de utilização
Distribuidor de água automatic |
| EST | Kasutusjuhend
Kastmisjaotur automatic |
| LT | Ekspluatavimo instrukcija
Vandens skirstytuvas automatic |
| LV | Lietošanas instrukcija
Ūdens sadalītājs automatic |

GARDENA ūdens sadalītājs automatic



Tas ir oriģinālās lietošanas instrukcijas tulkojums no vācu valodas.

Lūdzam šo lietošanas instrukciju rūpīgi izlasīt un ievērot tajā ietvertās norādes. Ar šīs lietošanas instrukcijas palīdzību iepazīstieties ar izstrādājumu, tā pareizo lietošanu, kā arī drošības norādījumiem.



Drošības apsvērumu dēļ bērni un jaunieši līdz 16 gadiem, kā arī personas, kas nav izlasījušas šo lietošanas instrukciju, nedrīkst lietot šo izstrādājumu.

Personas ar ierobežotām fiziskām vai garīgām spējām drīkst lietot produktu, ja tas notiek citu personu klātbūtnē vai uzraudzībā.

→ Lūdzu, rūpīgi uzglabājiet šo lietošanas instrukciju.

Satura rādītājs

1. Jūsu GARDENA ūdens sadalītāja automatic izmantošanas sfēra	94
2. Drošības norādījumi	95
3. Montāža	95
4. Pieņemšana ekspluatācijā	95
5. Lietošana	96
6. Ekspluatācijas pārtraukšana	98
7. Apkope	98
8. Traucējumu novēršana	99
9. Tehniskie dati	100
10. Serviss / Garantija	100

1. Jūsu GARDENA ūdens sadalītāja automatic izmantošanas sfēra

Noteikumiem atbilstoša lietošana:

Ūdens sadalītāju kopā ar GARDENA laistīšanas datorierīci, preces nr. 1864 / 1866 / (1814 attiecībā uz GB un F), ir paredzēts izmantot pilnībā automatizētai 2 līdz 6 laistīšanas līniju vadībai.

Tas ir piemērots privātai lietošanai piemājas dārzos un mazdārziņos tikai āra teritorijās sprinkleru un laistīšanas sistēmu vadībai.

Īpaši lietderīga ūdens sadalītāja izmantošana ir gadījumos, kad ir nepietiekams ūdens spiediens, lai vienlaicīgi darbinātu visas laistīšanas ierīces vai attiecīgi sistēmas vai arī tad, ja ir nepieciešama pilnībā automatizēta vairāku apstādījumu zonu ar atšķirīgu vajadzīgā ūdens daudzumu laistīšana.

Ūdens sadalītāju var darbināt automātiskā darbības režīmā kopā ar GARDENA laistīšanas datorierīci vai arī manuāli, atverot / aizverot ūdens krānu.

Lietošanas instrukcijā ietverto norādījumu ievērošana ir noteikumiem atbilstošas ūdens sadalītāja lietošanas priekšnosacījums.

Ievērot!



BĪSTAMI! Miesas bojājums!

Ūdens sadalītāju nedrīkst izmantot industriālajos sektoros kopā ar ķīmikālijām, pārtikas izstrādājumiem, viegli uzliesmojošām un sprāgstošām vielām.

2. Drošības norādījumi

Ūdens sadalītājs drīkst būt uzstādīts maks. 1,5 m dziļāk kā visaugstāk uzstādītais pieslēgtais patērētājs.

Minimālais ūdens spiediens drošai komutācijas funkcijai laistīšanas laikā ir 1 bārs. Ja pie vienas līnijas ir pieslēgtas pārāk daudz ierīces, pastāv iespēja, ka plūsmas spiediens var samazināties zem 1 bāra, kā rezultātā ūdens sadalītājs vairs nepārslēdzas. Lai palielinātu plūsmas spiedienu, mēs rekomendējam ieplūdes pusē uzstādīt GARDENA krāna savienojumu, **preces nr. 2801 / 2817**, ar 3/4" šļūtenēm.

Ūdens sadalītāja komutācijas funkcijas dēļ turpmākas pārslēgšanās laikā pie izplūdes atverēm var veidoties pilieni.

Lūdzu ievērot: Atslēgtas laistīšanas funkcijas gadījumā augstāk uzstādītā pieslēguma ierīce iztukšojas caur viszemāk uzstādīto ierīci.

Ja ūdens satur smiltis, ir jāizmanto priekšfiltrs.

Ūdens sadalītāju nav ieteicams pieslēgt pie mājas ūdensvada, jo tas ir pakļauts pārāk lielām spiediena svārstībām.

Ierīces darbību nodrošina tikai oriģinālo GARDENA papildpiederumu izmantošana.

Izplūdes atveres var pieslēgt tikai atsevišķi vienu aiz otras.

Minimālais ūdens izvades apjoms drošai ūdens sadalītāja komutācijas darbībai ir 20 l/h.

Piemēram, "Micro-Drip" sistēmas regulēšanai ir nepieciešami vismaz 10 divlitru pilinātāji.

Micro-Drip bāzes ierīci nedrīkst uzstādīt ūdens sadalītāja ieplūdes atveres pusē.

3. Montāža

Stiprinājuma plāksnes montāža:

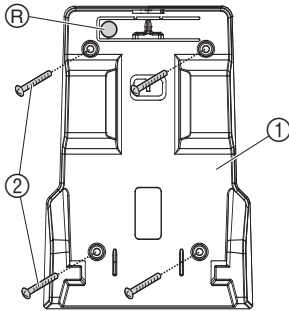

Ūdens sadalītāju, izmantojot stiprinājuma plāksni ①, var montēt uz zemes vai pie sienas (ieplūdes atvere augšpusē).

1. Izmantojot stiprinājuma plāksni ①, iezīmēt urbjamos caurumus un izurbt 4 caurumus.
2. Stiprinājuma plāksni pieskrūvēt ar 4 skrūvēm ② (nav iekļautas piegādes komplektā).

Ūdens sadalītāja nostiprināšana:

→ Ūdens sadalītāju no augšas bīdīt uz stiprinājuma plāksnes ①, līdz tas nofiksējas.

Ūdens sadalītāja atvienošana:

→ Nospiegt atvienošanas taustiņu (R) un ūdens sadalītāju nobīdīt nost, velkot to virzienā uz augšu.

4. Pieņemšana ekspluatācijā

Ūdens sadalītāja pieslēgšana:

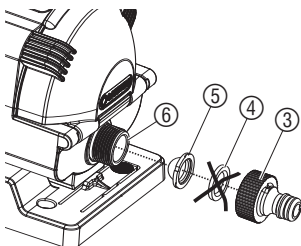

Ieplūdes atveres pusē:

1. No savienojuma ③ izņemt gumijas blīvi ④ un tās vietā ielikt neīrurumu sietu ⑤.
2. Krāna savienojumu ③ uzskrūvēt uz ieplūdes atveres pusē ⑥ esošā pieslēguma un ar šļūtenes palīdzību savienot ar laistīšanas datorierīci vai ūdens krānu.

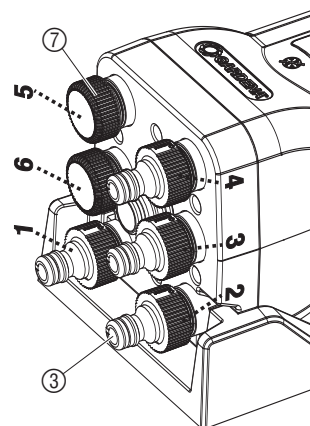
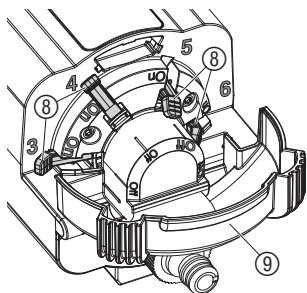

Izplūdes atveres pusē:

Var tikt izmantotas 2 līdz 6 izplūdes atveres. Izplūdes atveres **1** un **2** ir jāizmanto vienmēr. Izplūdes atveres **3** līdz **6** iespējams pieslēgt, izmantojot caurplūdes sviru ⑧. Piegādes komplektā ir iekļauti 5 krāna savienojumi ③ un 3 uznavas ⑦. neizmantotās uznavas izplūdes atveres ir jānoslēdz ar uznavu ⑦.

Caurplūdes sviras iestatīšana pozīcijā On/Off:

1. Atvāzt aizsargvāku ⑨.
2. Izmantoto izplūdes atveru caurplūdes sviru ⑧ (piem., **3** un **4**) iestatīt pozīcijā **On**.
3. Neizmantoto izplūdes atveru caurplūdes sviru ⑧ (piem., **5** un **6**) iestatīt pozīcijā **Off**.
4. Aizvērt ciet aizsargvāku ⑨ un nofiksēt.

Izmantoto/neizmantoto izplūdes atveru pieslēgšana:

1. Krāna savienojumus ③ uzskrūvēt uz izmantotajām izplūdes atverēm (piem., **1** līdz **4**).
2. Neizmantotās izplūdes atveres (piem., **5** un **6**) noslēgt ar uznavām ⑦.
3. Izmantotās izplūdes atveres **1** līdz **4** savienot ar patērētājiem.

Svarīga norāde:

Caurplūdes sviru (**On/Off**) pakārtojumam ir jābūt atbilstošam izplūdes atverēm (**izmantotās/neizmantotās**). Ieastīšanas datorierīces programmu numuriem ir jābūt pakārtotiem izmantotajām izplūdes atverēm.

5. Lietošana

Atvērtas izplūdes atveres iestatīšana ūdens sadalītājā:

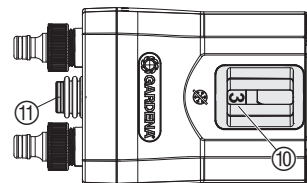

Aiz skatlodziņa ⑩ tiek parādīta aktuālā atvērtā izplūdes atvere. Ja laistīšanu ir paredzēts veikt caur citu izplūdes atveri (manuāli), vai ja atvērtās izplūdes atveres pakārtojums neatbilst laistīšanas datorierīces programmai, nepieciešamo atvērto izplūdes atveri ir iespējams iestatīt ar izvēles taustiņu ⑪.

→ Izvēles taustiņu ⑪ spiest tik reižu, līdz skatlodziņā ⑩ tiek parādīta nepieciešamā atvērtā izplūdes atvere (piem., 3).

Ar laistīšanas datorierīci:

Izmantojot GARDENA laistīšanas datorierīci, preces nr. 1864 / 1866, ieteicams izmantot **programmu 15** (prece 1814 "Special programme"). Tādā gadījumā automātiski tiek ievērots drošam pārslēgšanās procesam nepieciešamais 5 min. pārtraukums starp programmām.

1. Ieprogrammēt programmas (laistīšanas laikus) izmantotajām izplūdes atverēm.
2. Izvēles taustiņu ⑪ spiest tik reižu, līdz atvērtā izplūdes atvere skatlodziņā ⑩ atbilst nepieciešamajai laistīšanas datorierīces programmai.

Piemērs 4 izmantotām izplūdes atverēm un 15. laistīšanas datorierīces programmas izmantošanai 1864/1866:

Šajā piemērā laistīšana tiek veikta caur izmantotajām izplūdes atverēm **1** līdz **4**.

Programma izplūdes atvere	Start Time	Run Time	Mo	Tu	We	Th	Fr	Sa	Su
1	5:00	0:30	X				X		
2	5:35	0:35		X			X		X
3	20:20	0:35	X				X	X	
4	21:00	0:05	X		X		X		
5	NETIEK IZMANTOTA								
6	NETIEK IZMANTOTA								

Starp programmām automātiski tiek ievērots vismaz 5 min. pārtraukums. Ja iestatījums "Laistīšanas dienas" visām dienām nav vienāds (piem., Programma / izplūdes atvere 2), no neaktivizētajām izplūdes atverēm laistīšana tiek veikta 30 sekundes. Tādējādi tiek nodrošināts, ka ūdens sadalītājs pārslēdzas tālāk uz nākamo ieprogrammēto izplūdes atveri (piem., Pirmdien no izplūdes atveres 1 uz izplūdes atveri 3).

Aktīvās laistīšanas pārtraukšana:

Ja ir aktivizēta "**Programma 15**" (preces nr. 1814 „Special programme“), ar Man. taustiņu laistīšanas datorierīcē aktīvo laistīšanu ir iespējams pārtraukt, nezaudējot programmu pakārtojumu atvērtajām izplūdes atverēm.

→ Laistīšanas laikā nospiež Man. taustiņu laistīšanas datorierīcē.
Laistīšana tiek pārtraukta un ūdens sadalītājs pārslēdzas uz nākamo izmantoto izplūdes atveri un laistīšanas datorierīce uz nākamo programmu.

Ar mitruma sensoru / lietus sensoru:

Mitruma sensoru, preces nr.1188 /lietus sensoru, preces nr. 1189, drīkst izmantot tikai kopā ar laistīšanas datorierīci, preces nr. 1864/1866, un aktivizētu programmu 15.

Ja mitruma sensors /lietus sensors signalizē par pietiekamu mitruma līmeni, "**Programma 15**" saīsina laistīšanas ilgumu līdz 30 sek., lai ūdens sadalītājs pārslēgtos uz nākamo izmantoto izplūdes atveri. Bez "**Programmas 15**" laistīšana netiktu veikta. Tādējādi pazustu programmu pakārtojums izmantotajām izplūdes atverēm.

→ Lūdzu ievērojiet laistīšanas datorierīces lietošanas instrukciju.

6. Eksploatācijas pārtraukšana

Uzglabāšana ziemas periodā / uzglabāšana:



Uzmanību!
Bojājumu nodarīšana ūdens sadalītājam, jo izstrādājums nav salizturīgs!
→ Aizsargāt ūdens sadalītāju pret sala iedarbību.

1. Atvienot pieslēgumus.
2. Vajadzības gadījumā atvienot ūdens sadalītāju un nobīdīt to no stiprinājuma plāksnes.
3. Ūdens sadalītāju uzglabāt sausā, no sala iedarbības aizsargātā vietā.

Uzglabāšanas vietai jābūt nepieejamai bērniem.

7. Apkope

Netīrumu sieta un skatlodziņa tīrīšana:

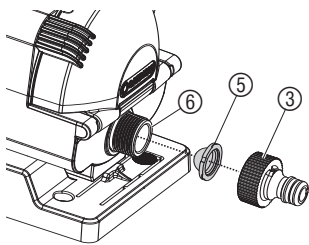

Netīrumu siets ir regulāri jāpārbauda.

1. Noskrūvēt krāna savienojumu ③.
2. Izņemt netīrumu sietu ⑤ un iztīrīt to.
3. Krāna savienojumu ③ ar netīrumu sietu ⑤ uzskrūvēt atpakaļ uz ievēlētās atveres pieslēguma ⑥.
4. Skatlodziņa ⑩ āķi ⑫ paspiest uz augšu, izņemt un iztīrīt skatlodziņu.
5. Skatlodziņu ⑩ ievietot atpakaļ.

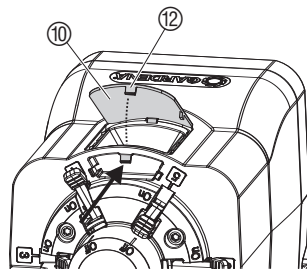

Ūdens sadalītāja izskalošana:

Netīrs ūdens sadalītājs var negatīvi ietekmēt komutācijas funkciju. Mēs rekomendējam ūdens sadalītāju izskalot vienu reizi gadā.

1. Visas caurplūdes sviras iestatīt pozīcijā On un noņemt uzmavas.
2. Atvērt ūdens krānu vai attiecīgi laistīšanas datorierīci iestatīt uz manuālo laistīšanu.
3. Pēc 30 sek. nospiegt izvēles taustiņu, lai tiktu izskalota nākamā izplūdes atvere.
4. Atkārtot 3. punktu visām izplūdes atverēm.

8. Traucējumu novēršana



Uzmanību!

Ja tiek izjaukts programmu pakārtojums izplūdes atverēm, var rasties ievērojams kaitējums, ko izraisa pārmērīga laistīšana vai izkalšana, jo tādā gadījumā programmas tiek izpildītas caur nepareizajām izplūdes atverēm!

→ Nodrošiniet pareizu programmu piešķiri izplūdes atverēm.

Traucējums	Iespējamais cēlonis	Risinājums
Netiek veikta laistīšana	Ūdens krāns ir slēgts.	→ Atvērt ūdens krānu.
	Noslēgt izplūdes atveres 1 un 2 ar uzmavu.	→ Pie izplūdes atverēm 1 un 2 pieslēgt patērētājus.
	Aktīvās izplūdes atveres (caurplūdes sviras pozīcijā On) noslēgtas ar uzmavu.	→ Pieslēgt patērētājus pie aktīvajām izplūdes atverēm.
	Izmantoto izplūdes atveru caurplūdes sviras nav iestatītas pozīcijā On vai neizmantoto izplūdes atveru (ar uzmavu) caurplūdes sviras neatrodas pozīcijā Off .	→ Izmantoto izplūdes atveru caurplūdes sviras iestatīt pozīcijā On un neizmantoto izplūdes atveru caurplūdes sviras iestatīt pozīcijā Off .
	Programmas nav pareizi pakārtotas izplūdes atverēm (skat. skatlodziņu).	→ Pārbaudīt programmu pakārtojumu.
Laistīšana tiek veikta caur nepareizu izplūdes atveri (piem., nepareizs programmu pakārtojums izplūdes atverēm)	Pēc programmu deaktivizēšanas (sliktu laika apstākļu funkcija).	→ Ar izvēles taustiņu aktīvo izplūdes atveri (skat. skatlodziņu) pakārtot nepieciešamajai programmai.
	Aktīvās laistīšanas laikā nospiests izvēles taustiņš.	→ Aktīvās laistīšanas laikā nespriest izvēles taustiņu.
	Spiediena svārstības mājas ūdens vadā.	→ Neizmantot mājas ūdens vadu.
Ūdens sadalītājs nepārslēdzas tālāk	Spiediens ir mazāks par 1 bāru.	→ Iztīrīt sietu, iepļūdes atveres pusē izmantot krāna savienojumu, precis nr. 2801/2817 , ar 3/4" šļūtenēm, samazināt ūdens patēriņu pie izvadietīces.
	Netīrumi ūdens sadalītājā.	→ Izskalot ūdens sadalītāju.
	Aktīvā izeja noslēgta ar uzmavu.	Noskrūvēt uzmavu. → Ūdens sadalītājs atkal pārslēdzas.
Tikai tad, ja netiek izmantota prece 1864 / 1866	Laistīšanas dienas nav vienādas visām programmām.	→ Visām programmām iestatīt vienādas laistīšanas dienas.
	Starp programmām netiek ievērots vismaz 5 min. pārtraukums.	→ Starp programmām iestatīt vismaz 5 min. pārtraukumu.

Traucējums	Iespējamais cēlonis	Risinājums
Tikai precei 1864 / 1866	Vecāks modelis bez programmas 15.	→ Sazināties ar servisu.



Citu traucējumu gadījumā sazinieties, lūdzu, ar GARDENA servisa nodaļu. Remontdarbus drīkst veikt tikai GARDENA servisa nodaļas pārstāvji vai GARDENA pilnvaroti pārdevēji.

9. Tehniskie dati

Ūdens sadalītājs automatic, prece 1197	
Izplūdes atvere:	26,5 mm (G ^{3/4}) ārējā vītne
Izplūdes atveres:	6 x 26,5 mm (G ^{3/4}) ārējā vītne
Min. darba spiediens:	1 bar
Maks. darba spiediens:	6 bar
Minimālā caurplūde:	20 l/h

10. Serviss / Garantija

Garantija:

GARDENA šim produktam sniedz 2 gadu garantiju (sākot no iegādes datuma). Šī garantija attiecas uz būtiskiem iekārtas trūkumiem, kuri pierādāmi attiecas uz materiālu vai ražošanas kļūdām. Tā nodrošina jaunas, nevainojamas iekārtas piegādi vai mums atsūtītas iekārtas bezmaksas remontu pēc mūsu izvēles, ja ir izpildīti šādi noteikumi:

- Iekārta ir izmantota saskaņā ar tās mērķi un saskaņā ar lietošanas instrukcijas norādījumiem.
- Ne pircējs, ne trešās personas nav mēģinājušas iekārtu labot.

Šī garantija neskar pret tirgotāju / pārdevēju esošas garantijas prasības.

Garantijas gadījumā lūdzu, atsūtiet bojāto iekārtu kopā ar pirkuma čeka kopiju un problēmas aprakstu, ievietojot aploksnē ar spastmarku, uz aizmugurē norādīto servisa adresi.

EST Tootevastutus

Juhime teie tähelepanu sellele, et tootevastutusseaduse kohaselt ei vastuta me meie seadmete poolt põhjustatud kahjude eest, kui need on tekkinud asjatundmatu paranduse tagajärjel või kui detaili vahetamisel ei kasutatud GARDENA originaalvaruosi ega meie poolt kasutada lubatud varuosi ja kui parandustöid ei ole teinud GARDENA klienditeenindusspetsialistid ega meie volitatud spetsialistid. Sama kehtib lisadetailide ja tarvikute kohta.

LT Atsakomybė už produkciją

Prašome atkreipti dėmesį, kad remdamiesi „Mašinų saugos“ įstatymu, neatsakome už nuostolius, sukeltus mūsų prietaisų, jei jie atsirado dėl netinkamo remonto, arba, jei keičiant dalis, buvo naudojami neoriginalios GARDENA dalys arba dalys, kurių mes neleidome naudoti, o remontą atliko ne GARDENA serviso centras ar galiojantis specialistas. Tas pats galioja papildomoms dalims ir priedams.

LV Produkta atbildība

Mēs skaidri norādām uz to, ka saskaņā ar Produktu atbildības likumu, mēs neatbildam par mūsu iekārtu radītiem zaudējumiem, ciktāl tos ir izraisījis neatbilstošs remonts vai daļu nomaina ar neoriģinālām GARDENA daļām vai ne ar mūsu norādītajām detaļām un remontu nav veicis GARDENA serviss vai pilnvarots speciālists. Tas pats attiecas uz papildinošajām daļām un piederumiem.

D EG-Konformitätserklärung

Der Unterzeichnete Husqvarna AB, 561 82 Huskvarna, Sweden bestätigt, dass die nachfolgend bezeichneten Geräte in der von uns in Verkehr gebrachten Ausführung die Anforderungen der harmonisierten EU-Richtlinien, EU-Sicherheitsstandards und produktspezifischen Standards erfüllen. Bei einer nicht mit uns abgestimmten Änderung der Geräte verliert diese Erklärung ihre Gültigkeit.

GB EU Declaration of Conformity

The undersigned Husqvarna AB, 561 82 Huskvarna, Sweden, hereby certifies that, when leaving our factory, the units indicated below are in accordance with the harmonised EU guidelines, EU standards of safety and product specific standards. This certificate becomes void if the units are modified without our approval.

F Certificat de conformité aux directives européennes

Le constructeur, soussigné : Husqvarna AB, 561 82 Huskvarna, Sweden, déclare qu'à la sortie de ses usines le matériel neuf désigné ci-dessous était conforme aux prescriptions des directives européennes énoncées ci-après et conforme aux règles de sécurité et autres règles qui lui sont applicables dans le cadre de l'Union européenne. Toute modification portée sur ce produit sans l'accord express de Husqvarna supprime la validité de ce certificat.

NL EU-overeenstemmingsverklaring

Ondergetekende Husqvarna AB, 561 82 Huskvarna, Sweden, bevestigt, dat het volgende genoemde apparaat in de door ons in de handel gebrachte uitvoering voldoet aan de eis van, en in overeenstemming is met de EU-richtlijnen, de EU-veiligheidsstandaard en de voor het product specifieke standaard. Bij een niet met ons afgestemde verandering aan het apparaat verliest deze verklaring haar geldigheid.

S EU Tillverkarintyg

Undertecknad firma Husqvarna AB, 561 82 Huskvarna, Sweden, intyggar härmed att nedan nämnda produkter överensstämmer med EU:s direktiv, EU:s säkerhetsstandard och produktspecifikation. Detta intyg upphör att gälla om produkten ändras utan vårt tillstånd.

DK EU Overensstemmelse certifikat

Undertegnede Husqvarna AB, 561 82 Huskvarna, Sweden bekræfter hermed, at enheder listet herunder, ved afsendelse fra fabrikken, er i overensstemmelse med harmoniserede EU retningslinjer, EU sikkerhedsstandarder og produkt-specifikationsstandarder. Dette certifikat træder ud af kraft hvis enhederne er ændret uden vor godkendelse.

FIN EY-vaatimustenmukaisuusvakuutus

Allekirjoittanut Husqvarna AB, 561 82 Huskvarna, Sweden vakuuttaa, että allamainitut laitteet täyttävät tehtaaltamme lähtiesään yhdenmukaistettujen EY-direktiivien, EY-turvallisuusstandardien ja tuotekohtaisten standardien vaatimukset. Laitteisiin tehdyt muutokset, joista ei ole sovittu kanssamme, johtavat tämän vakuutuksen raukeamiseen.

I Dichiarazione di conformità alle norme UE

La sottoscritta Husqvarna AB, 561 82 Huskvarna, Sweden, certifica che il prodotto qui di seguito indicato, nei modelli da noi commercializzati, è conforme alle direttive armonizzate UE nonché agli standard di sicurezza e agli standard specifici di prodotto. Qualunque modifica apportata al prodotto senza nostra specifica autorizzazione invalida la presente dichiarazione.

E Declaración de conformidad de la UE

El que suscribe Husqvarna AB, 561 82 Huskvarna, Sweden, declara que la presente mercancía, objeto de la presente declaración, cumple con todas las normas de la UE, en lo que a normas técnicas, de homologación y de seguridad se refiere. En caso de realizar cualquier modificación en la presente mercancía sin nuestra previa autorización, esta declaración pierde su validez.

P Certificado de conformidade da UE

Os abaixo mencionados Husqvarna AB, 561 82 Huskvarna, Sweden, por este meio certificam que ao sair da fábrica o aparelho abaixo mencionado está de acordo com as directrizes harmonizadas da UE, padrões de segurança e de produtos específicos. Este certificado ficará nulo se a unidade for modificada sem a nossa aprovação.

EST ELI vastavusdeklaratsioon

Allakirjutanu Husqvarna AB, 561 82 Huskvarna, Sweden kinnitab, et kirjeldatud seade vastab meie poolt ringluse viidud kujul ELI harmooniseeritud direktiividele, ELI ohutusstandarditele ja tootega seotud standarditele. Meiega kooskõlastamata muudatuse tegemise korral seadmel kaotab see deklaratsioon kehtivuse.

LT ES Atitikties deklaracija

Pasirašanti Husqvarna AB, 561 82 Huskvarna, Sweden patvirtina, kad žemiau nurodyti prietaisai ir jų modeliai, kuriuos paleidome į apyvartą, patenkina harmonizuotas ES direktyvas, ES saugumo standartus ir specifinius gaminių standartus. Atlikus bet kokį prietaiso pakeitimą, kuris nėra suderintas su mumis, ši deklaracija praranda galiojimą.

LV ES-atbilstības deklarācija

Parakstījusies Husqvarna AB, 561 82 Huskvarna, Sweden, Vācija apstiprina, ka sekojoši apzīmētās iekārtas, kuras mēs izplatām, savā izpildījumā atbilst harmonizētajām ES direktīvām, ES drošības standartiem un produkta specifiskajiem standartiem. Ar mūsu neapstiprinātām izmaiņām iekārtā šī deklarācija zaudē savu derīgumu.

Bezeichnung des Gerätes: Wasserverteiler automatic Description of the unit: Water Distributor automatic Désignation du matériel : Sélecteur automatic Omschrijving van het apparaat: Waterverdeler automatic Produktbeskrivning: Vattenfördelare automatic Beskrivelse af enhederne: Vandfordeler automatic Laitteiden nimitys: Vedenjakelunohjain automatic Descrizione del prodotto: Distributore d'acqua automatic Descripción de la mercancía: Distribuidor automatic Descrição do aparelho: Distribuidor de água automatic Seadmete nimetus: Kastmisjaotur automatic Gaminio pavadinimas: Vandens skirstytuvas automatic Iekārtu apzīmējums: Ūdens sadalītājs automatic	Anbringningsjahr der CE-Kennzeichnung: Year of CE marking: Date d'apposition du marquage CE : Installatiejaar van de CE-aanduiding: CE-Märkningsår: CE-Mærkningsår: CE-merkin kiinnitysvuosi: Anno di rilascio della certificazione CE: Colocación del distintivo CE: Ano de marcação pela CE: CE-märgistuse paigaldamise aasta: CE- markējuma uzlikšanas gads: Metai, kuriais paženklinta CE-ženklū:
Art.-Nr.: Varenr. : Toote nr : Art. No.: Art.-n:o : Gaminio Nr. : Référence : Art. : Art.-Nr. : Art. nr.: Art. N°: Art.nr. : Art. N°: 1197	Ulm, den 01.07.2011 Ulm, 01.07.2011 Fait à Ulm, le 01.07.2011 Ulm, 01-07-2011 Ulm, 2011.07.01. Ulm, 01.07.2011 Ulmissa, 01.07.2011 Ulm, 01.07.2011 Ulm, 01.07.2011 Ulm, 01.07.2011 Ulm, 01.07.2011 Ulm, 2011.07.01 Ulma, 01.07.2011
EU-Richtlinien: Normativa UE: EU directives: Directrices da UE: Directives européennes : ELi direktiivid: EU-richtlijnen: ES direktivos: EU direktiv: ES-direktivas: EU Retningslinier: EY-direktiivit: Directive UE: 2006/42/EC	Der Bevollmächtigte Authorised representative Représentant légal Gemachtigde Behörig Förmåktigare Teknisk direktör Valtuutettu edustaja Rappresentante autorizzato Representante autorizado Representante autorizado Volitatud esindaja Įgaliotasis atstovas Pilnvarotā persona
Harmonisierte EN: EN ISO 12100	
Hinterlegte Dokumentation: GARDENA Technische Dokumentation E. Renn 89079 Ulm Deposited Documentation: GARDENA Technical Documentation E. Renn 89079 Ulm Documentation déposée : Documentation technique GARDENA E. Renn 89079 Ulm	A. Disch Vice President Category Watering

