

CF 5000 S Art. 7889
CF 8000 S Art. 7890

D Betriebsanleitung
UVC-Mehrkommerfilter-Set

GB Operating Instructions
UV multi-chamber filter set

F Mode d'emploi
Kit de filtration UVC multi-compartiments

NL Gebruiksaanwijzing
UVC-meerkamerfilter-Set

S Driftsanvisningarna
UV multi-kammar filterset

DK Driftsvejledning
UV multi-kammer filtersæt

I Istruzioni per l'uso
Set filtro UVC multi-camera

E Instrucciones de empleo
Kit de filtrado UVC multi-compartimentos

P Manual de instruções
Conjunto filtro UVC multi-compartimentos

D

GB

F

NL

S

DK

I

E

P

Conjunto filtro UVC multi-compartimentos GARDENA CF 5000 S / CF 8000 S



Tradução Portuguesa do Manual de instruções original do Alemão. Por favor, leia esta manual de instruções com atenção e siga as suas indicações. Informe-se, através desta manual de instruções, sobre o conjunto filtro UVC multi-compartimentos, a sua utilização correcta e as regras de segurança.



Por motivos de segurança, este conjunto filtro UVC multi-compartimentos não deve ser utilizado por crianças e jovens com idade inferior a 16 anos, nem por pessoas que não estejam familiarizadas com esta manual de instruções.

→ Guarde bem esta manual de instruções.

Índice:

1. Área de utilização do seu conjunto filtro UVC multi-compartimentos GARDENA	68
2. Para a sua segurança	69
3. Funcionamento	70
4. Montagem	71
5. Colocação em serviço	72
6. Colocação fora de serviço	72
7. Manutenção	72
8. Resolução de falhas	73
9. Dados técnicos	75
10. Assistência / Garantia	76

1. Área de utilização do seu conjunto filtro UVC multi-compartimentos GARDENA

Utilização adequada:

O conjunto filtro UVC multi-compartimentos GARDENA destina-se, única e exclusivamente, para o uso privado em jardins residenciais ou jardins domésticos exteriores, para a limpeza de lagos de jardim com ou sem peixes.

CF 5000 S:

para lagos até
5000 l sem peixes /
2500 l com peixes /
1250 l com Kois

CF 8000 S:

para lagos até
8000 l sem peixes /
4000 l com peixes /
2000 l com Kois

A utilização do conjunto filtro UVC multi-compartimentos GARDENA executa a limpeza biológica e mecânica da água, reduzindo simultaneamente o crescimento das algas. As algas enrijecem e os organismos patogénicos (particularmente nos viveiros) são eliminados.

A observar:



O conjunto filtro UVC multi-compartimentos GARDENA não pode ser utilizado para fins industriais e nem em contacto com agentes químicos, produtos alimentares ou produtos explosivos e facilmente inflamáveis.

2. Para a sua segurança

→ Observe as instruções de segurança indicadas no aparelho UVC.



ATENÇÃO!

→ **Leia as manual de instruções antes da colocação em serviço!**



PERIGO!

→ **Irradiação ultravioleta. Advertência de perigo de danos nos olhos.**

Perigo para os olhos e para a pele.

→ **Nunca opere o aparelho UVC sem a carcaça!**

Segurança eléctrica:

→ **Antes de utilizar, certifique-se que o aparelho / bomba UVC, particularmente o cabo de rede e a ficha, não se encontram danificados.**

Nunca se pode utilizar um aparelho / uma bomba UVC danificado.

Se lhe parecer que o cabo de ligação, o tubo de vidro ou a caixa do aparelho UVC estão danificados, o aparelho UVC não pode funcionar.

Em caso de danos, deixar verificar o aparelho UVC pela assistência técnica da GARDENA ou por um electricista especializado e autorizado.

O aparelho UVC e a bomba funcionam através de um disjuntor de corrente de avaria (interruptor FI) com uma corrente de avaria nominal de ≤ 30 mA (DIN VDE 0100-702 e 0100-738).

→ S.f.f., consulte um profissional especializado em electrotecnia.

Cabos de ligação à rede eléctrica não podem ter diâmetro inferior do que cabos flexíveis de borracha com descrição H05 RNF.

Cabos de extensão têm que estar de acordo com a norma DIN VDE 0620.

Os dados inscritos na placa de características do aparelho UVC têm que coincidir com os dados da rede eléctrica.

Não é possível substituir o cabo de ligação à rede, do aparelho UVC / da bomba.

O aparelho UVC / a bomba terá que ser eliminado, assim que se verificar danos no cabo de ligação à rede.

A utilização de cabos extensões, cabos de ligação ou adaptadores sem contacto de protecção é inadmissível.

A operação da bomba não é permitida, se estiverem pessoas na área da água. As piscinas e lagos de jardins devem corresponder aos regulamentos internacionais e nacionais válidos respeitantes à sua construção.

→ S.f.f., consulte um profissional especializado em electrotecnia.

Não transporte o aparelho UVC / a bomba pelo cabo e não utilize o mesmo para retirar a ficha da tomada.

Proteja os cabos contra calor, óleo e arestas vivas. Observe para que o local de ligação fique sempre seco.

Após a colocação fora de serviço, em caso de não-utilização e antes da manutenção, retire a ficha da rede.

→ Antes de quaisquer trabalhos, separe a bomba e o aparelho UVC da rede.

Nota:

Nunca opere o aparelho UVC sem fluxo de água.

Não deixar que a bomba funcione em seco, pois isto provoca um aquecimento indesejado e pode fazer com que a bomba fique danificada.

A aspiração de areias, ou outras matérias abrasivas provocam um rápido desgaste e uma diminuição da performance da bomba.

A temperatura do líquido a bombear nunca pode ser inferior a 4 °C, nem superior a 35 °C.

Interruptor de segurança:

Em caso do sobreaquecimento, a lâmpada UVC será desligada de forma segura através do interruptor de protecção térmico integrado.

Após arrefecida suficientemente, a lâmpada ligar-se-á automaticamente.

Graças ao interruptor de segurança integrado, a lâmpada só acende quando o aparelho UVC estiver completamente montado.

Posicionar o filtro:

→ Coloque o filtro ao lado do lago para jardins, numa distância mínima de 2 m, para que não possa tombar.

O filtro deve estar posicionado num ponto superior, relativamente à superfície do lago.

Actividade bacteriológica:

Uma elevada actividade bacteriológica é iniciada a partir dos + 10 °C.

Sendo este sistema de filtragem um sistema puramente biológico este necessita, após

a primeira instalação, de algumas semanas para actuar com toda a efectividade.

Se possível, o filtro deve operar de um modo permanente desde a Primavera até ao Outono sem secar.

3. Funcionamento

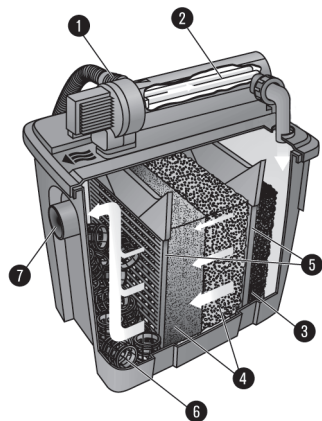

1 Entrada de água

Ligação universal para a mangueira de alimentação da bomba no lago.

2 Compartimento 1 – Radiação UVC

A água do lago pré-tratada é sujeita a uma radiação UVC de onda curta (radiação ultravioleta). Neste processo, o crescimento de algas é reduzido e os micróbios patogénicos em lagos com peixes são mortos.

3 Compartimento 2 – Estabilização da água e filtragem grosseira

Com a esteira japonesa, a água estabiliza-se e a sujidade grosseira fica retida..

4 Compartimento 3 + 4 – Purificação biológica da água e filtragem fina

- **Esponja filtrante azul / bio elementos de superfícies:** Nestas zonas, é suportado o estabelecimento de microorganismos aeróbicos que asseguram a conversão de amónio em nitrato, mediante o nitrito (nitrificação).

- **Esponja filtrante preta:** Nestas zonas, é suportado o estabelecimento de microorganismos anaeróbicos, que asseguram a desnitrificação (redução de nitrato em azoto).

5 Compartimento 5 – Orientação do fluxo

Os painéis separadores influenciam a orientação e a velocidade do fluxo.

6 Compartimento 6 – Purificação biológica

Com a utilização de filtros biológicos é favorecida a povoação de microorganismos aeróbicos, garantindo-se, assim, a conversão de amónio em nitrato através de nitrito (nitrificação).

7 Saída de água

Saída da água DN 50 para o refluxo da água limpa.

4. Montagem

Montar filtro UVC multi-compartimentos:

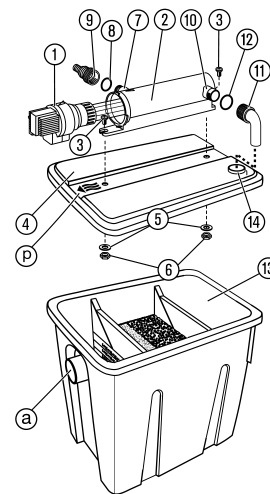

1. Rodar a cabeça ① do aparelho UVC ② no sentido contrário dos ponteiros do relógio 1 e retirar com cuidado 2 (fecho baio-neta). (ver 8. Resolução de falhas “Substituir lâmpada”).
2. Enroscar o tubo de descarga ⑪ com o anéis de borracha ⑫ na saída UVC ⑩.
3. Inserir os dois parafusos ③ nas calhas do aparelho UVC ② e colocar sobre a tampa do filtro ④.
4. Aparafusar por baixo uma arruela plana ⑤ e uma porca ⑥ sobre os parafusos ③ e fixar o aparelho UVC ② sobre a tampa do filtro ④.
5. Pressionar a tampa do filtro ④ com o aparelho UVC ② na caixa do filtro ⑬, de forma a que a seta ⑰ fique por cima da saída ⑱.
6. Colocar lâmpada UVC e montar aparelho UVC (ver 8. Resolução de avarias “Substituir lâmpada”).
7. Enroscar o niple de ligação universal ⑨ com o O-Ring ⑧ na entrada UVC ⑧.

Ligar a bomba:

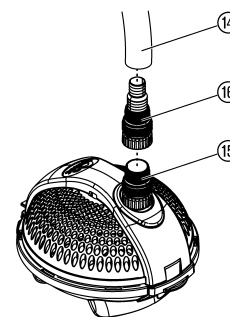

1. Adequar o comprimento da mangueira de união ⑭ entre a bomba e o filtro.
2. Enroscar o niple de ligação ⑮ no adaptador previamente montado ⑯.
3. Unir a bomba e o aparelho UVC através da mangueira de união ⑭.
Se necessário, prender a mangueira de união com braçadeiras (não incluídas no material fornecido).

5. Colocação em serviço

Colocar em funcionamento o filtro UVC multi-compartimentos:

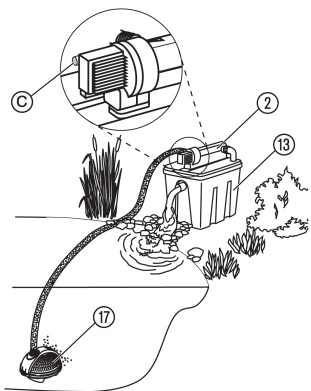

1. Posicionar a filtro UVC multi-compartimentos ⑱ a uma distância de 2 m do lago de jardim e acima do nível de água do mesmo. *O orifício de saída não pode exceder 1 m acima da superfície do lago.*

Ponha o filtro UVC multi-compartimentos na horizontal para que o filtro não derrame.

2. Montar a bomba ⑰ no lago do jardim de forma estável, de forma a que fique totalmente tapada por água.
3. Inserir a ficha de rede da bomba ⑰ numa tomada de corrente alternada. **Atenção: A bomba é imediatamente colocada em funcionamento!**
4. Inserir a ficha de rede do aparelho UVC ② numa tomada com corrente alternada de 230 V. *A lâmpada UVC de controlo ③ acende em tom azulado (mais visível na penumbra / escuridão).*

Nota sobre o refluxo:

Recomendamos que instale o refluxo de modo a que, a água limpa seja introduzida no lago de forma indirecta, por exemplo, através de um pequeno ribeiro. Desta forma, a água limpa será enriquecido adicionalmente com oxigénio.

6. Colocação fora de serviço

Armazenagem no Inverno:



O local de armazenamento deve ser fora do alcance das crianças.

1. Antes da época de geada, retirar a bomba do lago e limpá-la; desligar a mangueira da bomba e esvaziar totalmente o filtro UVC multi-compartimentos e limpá-lo.
2. De modo a precaver dificuldades de arranque da bomba na Primavera, recomenda-se que esta seja armazenada num local protegido contra geada, dentro de um recipiente com água. A ficha de rede não deverá ser submersa.

Destino:
(de acordo com
RL2002/96/EC)



Não deve ser depositado no lixo doméstico normal, deve ser entregue a profissionais.

7. Manutenção



PERIGO! Choque eléctrico!

→ Retire a ficha de rede do aparelho UVC e da bomba da tomada, antes de dar início aos trabalhos de manutenção!

Limpar filtro:

Não utilize produtos de limpeza químicos, de modo a evitar a eliminação das bactérias.

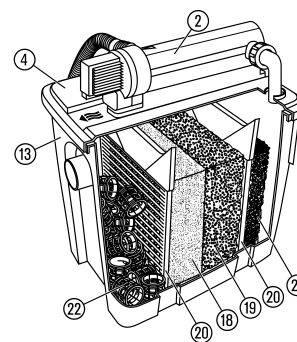

Limpar corpo da bomba:

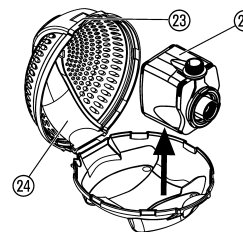

1. Retirar a tampa do filtro ④ com aparelho UVC ② do cárter do filtro ⑬.
2. Retirar as esponjas do filtro ⑱ / ⑲ e lavar sob água corrente.
3. Enxaguar ligeiramente a esteira japonesa ⑲ e os bio elementos de superfície ⑳ em água limpa (não limpar debaixo de água corrente).
4. Esvaziar totalmente a caixa do filtro ⑬ e limpar a caixa do filtro ⑬ e os painéis separadores ㉑ com água corrente.
5. Voltar a montar o filtro seguindo a sequência inversa (ver 4. Montagem “Montar filtro UVC multi-compartimentos”).
6. Voltar a colocar o filtro em funcionamento (ver 5. Colocação em serviço “Colocar em funcionamento o filtro UVC multi-compartimentos”).

Limpeza do aparelho UVC:

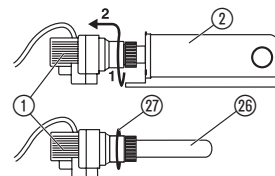

1. Rodar a cabeça ① do aparelho UVC ② no sentido contrário aos ponteiros do relógio 1 e retirar cuidadosamente 2 (fecho baioneta).
2. Limpar o balão de vidro ㉖ (p. ex. com detergente líquido para vidro).
3. Montar o aparelho UVC ② na sequência inversa.

Tenha em atenção que, durante a montagem, o vedante em ㉗ esteja inserido correctamente na cabeça do aparelho UVC ①.

8. Resolução de falhas



PERIGO! Choque eléctrico!

→ Retire a ficha de rede do aparelho UVC e da bomba da tomada, antes de dar início aos trabalhos!

Após cerca de 8000 horas de serviço, a lâmpada UVC deve ser substituída, porque o rendimento UVC irá, nesta altura, diminuir fortemente.

Só podem ser utilizadas lâmpadas do tipo TC-S (UV-C) (p. ex. Radium, Philips ou Sylvania). As lâmpadas UVC GARDENA adequadas, art. n.º 5388 para CF 5000 F / art. n.º 5390 para CF 8000 F podem ser adquiridas no mercado ou encomendadas através do serviço de assistência GARDENA.)

Substituir lâmpada:

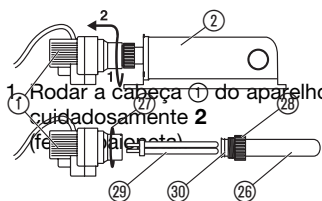

ATENÇÃO!
→ Graças ao interruptor de segurança integrado, a lâmpada só acende quando o aparelho UVC estiver completamente montado.

1. Rodar a cabeça 1 do aparelho UVC 2 no sentido contrário aos ponteiros do relógio 1 e retirar cuidadosamente 2.
2. Desenroscar cuidadosamente a coroa 28.
3. Sacar o tubo de vidro 26 (Os depósitos de calcário podem fazer com que o corpo de vidro fique como que calcinado).
4. Retire a lâmpada 29 e substitua-a por uma nova lâmpada.
5. Monte o aparelho UVC 2 na sequência inversa.

ATENÇÃO! Curto-circuito!
→ A coroa 28 tem de ser novamente apertada para garantir a estanquidade da ampola de vidro 26!

Na montagem deve observar-se que, o O-ringue 30 assente no tubo de vidro 26 e que o O-ringue 27 seja inserido correctamente na tampa 1.

Limpar a bomba:

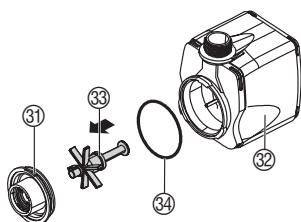

1. Retirar a bomba do corpo da mesma (ver 7. Manutenção "Limpar corpo da bomba").
2. Rodar a tampa da bomba 31 no sentido contrário dos ponteiros do relógio e retirar na vertical da carcaça do motor 32 (fecho baioneta).
3. Retirar e limpar a unidade corredeira 33 da carcaça do motor 32.
4. Voltar a inserir a unidade corredeira limpa 33 na carcaça do motor 32.
5. Pressionar a tampa da bomba 31 na vertical sobre a carcaça do motor 32 e fechar, rodando no sentido contrário dos ponteiros do relógio.
Certifique-se do assentamento correcto do o-ring 34.
6. Voltar a montar a bomba no corpo da bomba.

Falha	Causa possível	Resolução
A água não está clara	Filtro ou quantidade de transpote da bomba inadequado.	→ Verificar se o conjunto filtro UVC multi-compartimentos é suficiente para o lago (ver 1. Área de utilização do seu conjunto filtro UVC multi-compartimentos GARDENA).
	O número de peixes e animais é demasiado elevado.	→ Somar o comprimento aproximado dos peixes. Por cada m ³ de água podem viver no lago apenas cerca de "80 cm de peixe".
	O tubo de vidro do aparelho UVC está sujo.	→ Limpe o aparelho UVC (veja 7. Manutenção).

Falha	Causa possível	Resolução
O débito começa a reduzir	As esponjas do filtro estão sujas.	→ Limpar filtro (veja 7. Manutenção).
	Aparelho UVC sujo.	→ Limpar o aparelho UVC.
	O cárter do filtro da bomba está sujo.	→ Limpar cárter do filtro da bomba.
	A unidade corredeira está bloqueada.	→ Limpar bomba.
A lâmpada-piloto UVC não está acesa	A lâmpada está defeituosa.	→ Substitua a lâmpada.
	As ligações eléctricas estão defeituosas.	→ Verifique as ligações eléctricas.
	Lâmpada UVC não montada na totalidade.	→ Montar a lâmpada UVC na totalidade.



No caso de outras avarias, contacte o serviço de assistência GARDENA. As reparações só podem ser executadas por serviços de assistência GARDENA ou por revendedores autorizados.

9. Dados técnicos

	CF 5000 S (Art. 7889)	CF 8000 S (Art. 7890)
Potência nominal do aparelho UVC	7 W	11 W
Cabo de ligação do aparelho UVC	3 m; H05RN-F3G0,75	3 m; H05RN-F3G0,75
Lâmpada do aparelho UVC	Typ 7 W TC-S (UV-C)	Typ 11 W TC-S (UV-C)
Potência nominal da bomba	25 W	40 W
Cabo de ligação da bomba	10 m H05RN-F3G0,75	10 m H05RN-F3G0,75
Débito máx. da bomba	1.500 l/h	2.500 l/h
Máxima altura manométrica da bomba	1,9 m	2,2 m
Pressão máx. de serviço	0,19 bar	0,22 bar
Tensão de rede / Frequência de rede	230 V / 50 Hz	230 V / 50 Hz
Profundidade máx. de imersão	2 m	2 m
Saída de água	DN 50	DN 50
Mangueira de união	3 m	3 m
Temperatura do líquido	4 °C – 35 °C	4 °C – 35 °C

10. Assistência / Garantia

Garantia:

Os trabalhos de assistência executados sob garantia são gratuitos.

A GARDENA garante este produto durante 2 anos (a contar da data de aquisição). Esta garantia cobre essencialmente todos os defeitos do aparelho que se provem ser devido ao material ou falhas de fabrico. Dentro da garantia nós trocamos ou repararemos o aparelho gratuitamente se as seguintes condições tiverem sido cumpridas:

- O aparelho foi utilizado de uma forma correcta e segundo os conselhos do manual de instruções.
- Nunca o proprietário, nem um terceiro, estranho aos serviços GARDENA, tentou reparar o aparelho.

As peças de desgaste como a lâmpada UVC, os materiais filtrantes e a unidade corretora não estão abrangidos pela garantia.

Esta garantia do fabricante não afecta as existentes queixas de garantia contra o agente / vendedor.

Em caso de avaria deverá enviar o aparelho defeituoso, junto com o talão de compra e uma descrição da avaria, para a morada indicada no verso.

CF 5000 S Art. 7889

Pumpen-Kennlinie
Performance characteristics
Courbes de performance
Prestatiegrafiek
Kapacitetskurva
Ydelses karakteristika
Curva di rendimento
Curva característica de la bomba
Características de performance

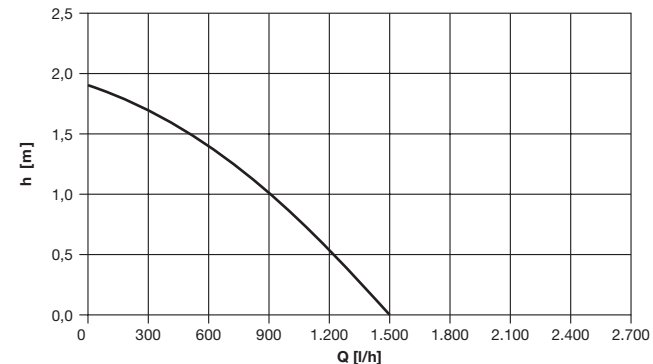

CF 8000 S Art. 7890

Pumpen-Kennlinie
Performance characteristics
Courbes de performance
Prestatiegrafiek
Kapacitetskurva
Ydelses karakteristika
Curva di rendimento
Curva característica de la bomba
Características de performance

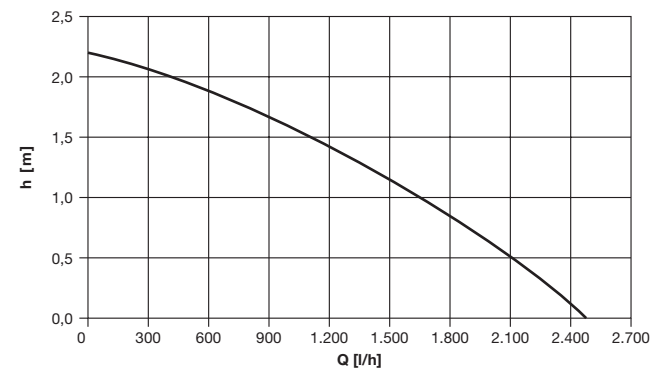

D Produkthaftung	Wir weisen ausdrücklich darauf hin, dass wir nach dem Produkthaftungsgesetz nicht für durch unsere Geräte hervorgerufene Schäden einzustehen haben, sofern diese durch unsachgemäße Reparatur verursacht oder bei einem Teileaustausch nicht unsere originale GARDENA Teile oder von uns freigegebene Teile verwendet wurden und die Reparatur nicht vom GARDENA Service oder dem autorisierten Fachmann durchgeführt wird. Entsprechendes gilt für Ergänzungsteile und Zubehör.
GB Product Liability	We expressly point out that, in accordance with the product liability law, we are not liable for any damage caused by our units if it is due to improper repair or if parts exchanged are not original GARDENA parts or parts approved by us, and, if the repairs were not carried out by a GARDENA Service Centre or an authorised specialist. The same applies to spare parts and accessories.
F Responsabilité	Nous vous signalons expressément que GARDENA n'est pas responsable des dommages causés par ses appareils, dans la mesure où ces dommages seraient causés suite à une réparation non conforme, dans la mesure où, lors d'un échange de pièces, les pièces d'origine GARDENA n'auraient pas été utilisées, ou si la réparation n'a pas été effectuée par le Service Après-Vente GARDENA ou l'un des Centres SAV agréés GARDENA. Ceci est également valable pour tout ajout de pièces et d'accessoires autres que ceux préconisés par GARDENA.
NL Productaansprakelijkheid	Wij wijzen er nadrukkelijk op, dat wij op grond van de wet aansprakelijkheid voor producten niet aansprakelijk zijn voor schade ontstaan door onze apparaten, indien deze door onvakkundige reparatie veroorzaakt zijn, of er bij het uitwisselen van onderdelen geen gebruik gemaakt werd van onze originele GARDENA onderdelen of door ons vrijgegeven onderdelen en de reparatie niet door de GARDENA technische dienst of de bevoegde vakman uitgevoerd werd. Ditzelfde geldt voor extra-onderdelen en accessoires.
S Produktansvar	Tillverkaren är inte ansvarig för skada som orsakats av produkten om skadan beror på att produkten har reparerats felaktigt eller om, vid reparation eller utbyte, andra än Original GARDENA reservdelar har använts. Samma sak gäller för kompletteringsdelar och tillbehör.
DK Produktansvar	Vi gør udtrykkelig opmærksom på, at vi i henhold til produktansvarsløven ikke er ansvarlige for skader forårsaget af vores udstyr, såfremt det sker på grund af uautoriserede reparationer eller hvis dele er skiftet ud og der ikke er anvendt originale GARDENA dele eller dele godkendt af os, eller hvis reparationerne ikke er udført af GARDENA-service eller en autoriseret fagmand. Det samme gælder for ekstra udstyr og tilbehør.
I Responsabilità del prodotto	Si rende espressamente noto che, conformemente alla legislazione sulla responsabilità del prodotto, non si risponde di danni causati da nostri articoli se originati da riparazioni eseguite non correttamente o da sostituzioni di parti effettuate con materiale non originale GARDENA o comunque da noi non approvato e, in ogni caso, qualora l'intervento non venga eseguito da un centro assistenza GARDENA o da personale specializzato autorizzato. Lo stesso vale per le parti complementari e gli accessori.
E Responsabilidad de productos	Advertimos que conforme a la ley de responsabilidad de productos no nos responsabilizamos de daños causados por nuestros aparatos, siempre y cuando dichos daños hayan sido originados por arreglos o reparaciones indebidas, por recambios con piezas que no sean piezas originales GARDENA o bien piezas no autorizadas por nosotros, así como en aquellos casos en que la reparación no haya sido efectuada por un Servicio Técnico GARDENA o por un técnico autorizado. Lo mismo es aplicable para las piezas complementarias y accesorios.
P Responsabilidade sobre o produto	Queremos salientar que segundo a lei da responsabilidade do fabricante, nós não nos responsabilizaremos por danos causados pelo nosso equipamento, quando estes ocorrerem em decorrência de reparações inadequadas ou da substituição de peças por peças não originais da GARDENA, ou peças não autorizadas. A responsabilidade tornar-se-à nula também depois de reparações realizadas por oficinas não autorizadas pela GARDENA. Esta restrição valerá também para peças adicionais e acessórios.

D EU-Konformitätserklärung Maschinenverordnung (9. GSGVO) / EMVG / Niedersp. RL Der Unterzeichnete GARDENA Manufacturing GmbH · Hans-Lorenser-Straße 40 · D-89079 Ulm bestätigt, dass die nachfolgend bezeichneten Geräte in der von uns in Verkehr gebrachten Ausführung die Anforderungen der harmonisierten EU-Richtlinien, EU-Sicherheitsstandards und produktspezifischen Standards erfüllen. Bei einer nicht mit uns abgestimmten Änderung der Geräte verliert diese Erklärung ihre Gültigkeit.	Bezeichnung der Geräte: UVC-Mehrkammerfilter-Set Description of the units: UV multi-chamber filter set Designation du matériel : Kit de filtration UVC multi-compartiments
GB EU Certificate of Conformity The undersigned GARDENA Manufacturing GmbH · Hans-Lorenser-Str. 40 · D-89079 Ulm hereby certifies that, when leaving our factory, the units indicated below are in accordance with the harmonised EU guidelines, EU standards of safety and product specific standards. This certificate becomes void if the units are modified without our approval.	Omschrijving van de apparaten: UVC-meerkamerfilter-Set Produktbeskrivning: UV multi-kammer filterset Beskrivelse af produktet: UV multi-kammer filtersæt Descrizione dei prodotti: Set filtro UVC multi-camera Descripción de la mercancía: Kit de filtrado UVC multi-compartimentos Descrição dos aparelhos: Conjunto filtro UVC multi-compartimentos
F Certificat de conformité aux directives européennes Le constructeur, soussigné : GARDENA Manufacturing GmbH · Hans-Lorenser-Str. 40 · D-89079 Ulm déclare qu'à la sortie de ses usines le matériel neuf désigné ci-dessous était conforme aux prescriptions des directives européennes énoncées ci-après et conforme aux règles de sécurité et autres règles qui lui sont applicables dans le cadre de l'Union européenne. Toute modification portée sur ce produit sans l'accord express de GARDENA supprime la validité de ce certificat.	Typen: Art.-Nr.: Types: Art. No.: Types : Référence : Type: Art.n.: Type: Art.n.: Type: Art. n.: Type: Art. n.: Type: Art. No.: Type: Art. no.: Type: CF 5000 S Art. No.: 7889 Type: CF 8000 S Art. no.: 7890
NL EU-overeenstemmingsverklaring Ondergetekende GARDENA Manufacturing GmbH · Hans-Lorenser-Str. 40 · D-89079 Ulm bevestigt, dat de volgende genoemde apparaten in de door ons in de handel gebrachte uitvoering voldoen aan de eis van, en in overeenstemming zijn met de EU-richtlijnen, de EU-veiligheidsstandaard en de voor het product specifieke standaard. Bij een niet met ons afgestemde verandering aan de apparaten verliest deze verklaring haar geldigheid.	EU-Richtlijnen: EU directives: 2006/95/EC Directives européennes : 2004/108/EC EU-richtlijnen: 98/37/EC;1998 EU directives: 2006/42/EC;2006 EU Retningslinier: 93/68/EC Directive UE: Normativa UE: Directrices da UE:
S EU Tillverkarintyg Undertecknad firma GARDENA Manufacturing GmbH · Hans-Lorenser-Str. 40 · D-89079 Ulm intygar härmed att nedan nämnda produkter överensstämmer med EU:s direktiv, EU:s säkerhetsstandard och produktspecifikation. Detta intyg upphör att gälla om produkten ändras utan vårt tillstånd.	Harmoniserte EN: EN 60335-1 EN 60598-1 EN 60335-2-41 EN 60598-2-1
DK EU Overensstemmelse certifikat Undertegnede GARDENA Manufacturing GmbH · Hans-Lorenser-Str. 40 · D-89079 Ulm bekræfter hermed, at enheder listet herunder, ved afsendelse fra fabrikken, er i overensstemmelse med harmoniserede EU retningslinier, EU sikkerheds standarder og produkt specifikations standarder. Dette certifikat træder ud af kraft hvis enhederne er ændret uden vor godkendelse.	Hinterlegte Dokumentation: GARDENA Technische Dokumentation, E. Renn 89079 Ulm Deposited Documentation: GARDENA Technical Documentation, E. Renn 89079 Ulm Documentation déposée : Documentation technique GARDENA, E. Renn 89079 Ulm
I Dichiarazione di conformità alle norme UE La sottoscritta GARDENA Manufacturing GmbH · Hans-Lorenser-Str. 40 · D-89079 Ulm certifica che il prodotto qui di seguito indicato, nei modelli da noi commercializzati, è conforme alle direttive armonizzate UE nonché agli standard di sicurezza e agli standard specifici di prodotto. Qualunque modifica apportata al prodotto senza nostra specifica autorizzazione invalida la presente dichiarazione.	Anbringningsjaar der CE-Kennzeichnung: Year of CE marking: Année d'apposition du marquage CE : Installatiejaar van de CE-aanduiding: Märkningsår: CE-Märkningsår: Anno di applicazione della certificazione CE: Colocación del distintivo CE: Ano de marcação pela CE: 2008
E Declaración de conformidad de la UE El que suscribe GARDENA Manufacturing GmbH · Hans-Lorenser-Str. 40 · D-89079 Ulm declara que la presente mercancía, objeto de la presente declaración, cumple con todas las normas de la UE, en lo que a normas técnicas, de homologación y de seguridad se refiere. En caso de realizar cualquier modificación en la presente mercancía sin nuestra previa autorización, esta declaración pierde su validez.	Ulm, den 01.06.2008 Ulm, 01.06.2008 Ulm, 01-06-2008 Ulm, 2008.06.01 Ulm, 01.06.2008 Ulm, 01.06.2008 Ulm, 01.06.2008 Ulm, 01.06.2008 Ulm, 01.06.2008 Ulm, 01.06.2008 Der Bevollmächtigte Authorised representative Le mandataire De gevolmachtigde Auktoriserad representant Autoriseret repræsentant Persona delegata La persona autorizada O representante
P Certificado de conformidade da UE Os abaixo mencionados GARDENA Manufacturing GmbH · Hans-Lorenser-Str. 40 · D-89079 Ulm Por este meio certificamos que ao sair da fábrica os aparelhos abaixo mencionados estão de acordo com as directrizes harmonizadas da UE, padrões de segurança e de produtos específicos. Este certificado ficará nulo se as unidades forem modificadas sem a nossa aprovação.	 Peter Lameli Vice President

Deutschland / Germany

GARDENA
Manufacturing GmbH
Central Service
Hans-Lorenser-Str. 40
89079 Ulm
Produktfragen:
(+49) 731 490-123
Reparaturen:
(+49) 731 490-290
service@gardena.com

Argentina

Husqvarna Argentina S.A.
Vera 745
(C1414A00) Buenos Aires
Phone: (+ 54) 11 4858-5000
diego.poggi@ar.husqvarna.com

Australia

Husqvarna Australia Pty. Ltd.
Locked Bag 5,
Central Coast BC, NSW 2252
Phone: 0061 24352 7400
customer.service@
husqvarna.com.au

Austria / Österreich

Husqvarna Austria GmbH
Consumer Products
Industriezeile 36
4010 Linz
Phone: (+43) (0) 732/77 01 01-90
consumer.service@husqvarna.at

Belgium

GARDENA Belgium NV/SA
Leuvensesteenweg 555 b10
1930 Zaventem
Phone: (+32) 27 20 921 2
info@gardena.be

Brazil

Palash Importação
e Comércio Ltda
Rua São João do Araguaia, 338
Barueri – SP – CEP: 06409-060
Phone: (+55) 11 4198-9777
eduardo@palash.com.br

Bulgaria

Husqvarna Bulgaria Eood
72 Andrey Ljapchev Blvd.
1799 Sofia
Phone: 02/9 75 30 76

Canada

GARDENA Canada Ltd.
100 Summerlea Road
Brampton, Ontario L6T 4X3
Phone: (+1) 905 792 93 30
info@gardenacanada.com

Chile

Garden Chile S.A.
San Sebastián 2839
Ofic. 701 A
Las Condes - Santiago de Chile
Phone: (+56) 2 20 10 708
garfar_cl@yahoo.com

Costa Rica

Compania Exim
Euroiberoamericana S.A.
Aptdo Postal 1260
San José
Phone: (+506) 223 20 75
exim_euro@racsa.co.cr

Croatia

SILK ADRIA d.o.o.
Josipa Lončara 3
10090 Zagreb
Phone: (+385) 1 3794 580
silk.adria@zg.t-com.hr

Cyprus

FARMOKIPIKI LTD
P.O. Box 7098
74, Digeni Akritia Ave.
1641 Nicosia
Phone: (+357) 22 75 47 62
condam@spidernet.com.cy

Czech Republic

GARDENA spol. s.r.o.
Tuřanka 115
CZ-62700 Brno
Phone: (+420) 548 217 777
gardena@gardenabmo.cz

Denmark

GARDENA
Husqvarna Consumer Outdoor
Products
Salgsafdelning Danmark
Box 9003
200 39 Malmö
info@gardena.dk

Estonia

Husqvarna Eesti OÜ
Consumer Outdoor Products
Kesk tee 10, Aaviku küla
Rae vald, Harju maakond 75305
kontakt.etj@husqvarna.ee

Finland

Oy Husqvarna Ab
Consumer Outdoor Products
Lautatarhankatu 8 B / PL 3
00581 HELSINKI
info@gardena.fi

France

Husqvarna France S.A.S.
9 – 11 allée des Pierres Mayettes
ZAC des Barbanniers
B.P. 99
92232 Gennevilliers cedex
Phone: (+33) 01 40 85 30 40
service.consommateurs@gardena.fr

Great Britain

Husqvarna UK Ltd
Preston Road
Aycliffe Industrial Park
Newton Aycliffe
Co Durham
DL5 6UP
info.gardena@husqvarna.co.uk

Greece

HUSQVARNA ΕΛΛΑΣ Α.Ε.Β.Ε.
Υμη/α Ηραίου 33Α
Βλ. Πλ. Κορωπίου
19 400 Κορωπί Αττικής
Phone: (+30) 210 6620225 – 6
service@agrokop.gr

Hungary

Husqvarna
Magyarország Kft.
Ezred u. 1 – 3
1044 Budapest
Phone: (+ 36) 80 20 40 33
gardena.gardena.hu

Iceland

Ö. Johnson & Kaaber
Tunguhalsi 1
110 Reykjavik
ooj@ojk.is

Ireland

McLoughlins RS
Unit 5
Norther Cross Business Park
North Road, Finlglas
Dublin 11

Italy

GARDENA Italia S.p.A.
Via Donizetti 22
20020 Lainate (MI)
Phone: (+39) 02.93.94.79.1
info@gardenaitalia.it

Japan

KAKUICHI co., Ltd.
Sumitomo Realty & Development
Kojimachi
BLDG., 8F
5 – 1 Nibanncoyo, chiyoda-ku,
Tokyo 102-0084
Phone: (+81)-(0)3-3264-4721
m_ishihara@kaku-ichi.co.jp

Latvia

SIA „Husqvarna Latvija“
Consumer Outdoor Products
Bākūžu iela 6, Rīga, LV-1024
info@husqvarna.lv

Lithuania

UAB Husqvarna Lietuva
Consumer Outdoor Products
Ateities pl. 77C
LT-52104 Kaunas
centras@husqvarna.lt

Luxembourg

Magasins Jules Neuberger
39, rue Jacques Stas
Luxembourg-Gasperich 2549
Case Postale No. 12
Luxembourg 2010
Phone: (+352) - 40 14 01
api@neuberger.lu

Netherlands

GARDENA Nederland B.V.
Postbus 50176
1305 AD ALMERE
Phone: (+31) 36 521 00 00
info@gardena.nl

Neth. Antilles

Jonka Tuincentrum
Sta. Rosa Weg 196
P.O. Box 8200
Curaçao
Phone: (+599) 9 767 66 55
pgm@jonka.com

New Zealand

Husqvarna New Zealand Ltd.
PO Box 76437
Manukau City 2241
Phone: 0064 9 9202410
sales.nz@husqvarna.co.nz

Norway

GARDENA
Husqvarna Consumer Outdoor
Products
Salgskontor Norge
Kleverveien 6
1540 Vestby
info@gardena.no

Poland

HUSQVARNA Poland Spółka z o.o.
ul. Wysockiego 15 b
03-371 Warszawa
Oddział w Szymanowie
Szymanów 9 d
05-532 Baniocza

Portugal

Husqvarna Portugal SA
Sintra Business Park
Edifício 1 - Fracção 0 G
Abrunheira
2710-089 Sintra
info@gardena.pt

Romania

MADEX INTERNATIONAL SRL
Șoseaua Odăii 117 – 123
Sector 1, București,
RO 013603
Phone: (+40) 21 352-7603 / 4 / 5 / 6
madex@gardena.ro

Russia / Россия

ООО «Husqvarna»
Leningradskaya street, vladenie 39
Khimki Business Park
Building 2, 4th floor
141400 Moscow Region, Khimki
Phone: +7 (495) 797 26 70

Singapore

HY-RAY PRIVATE LIMITED
40 Jalan Pemimpin
#02-08 Tat Ann Building
Singapore 577185
Phone: (+65) 6253 2277
shiyang@hyray.com.sg

Serbia

DOMEL d.o.o.
Savski Nasip 7
11070 Novi Beograd
Serbia
Phone: (+381) 11 2772 204
miroslav.jejina@domel.co.yu

Slovenia

GARDENA d.o.o.
Brodšiče 15
1236 Trzin
Phone: (+386) 1 580 93 32
servis@gardena.si

South Africa

GARDENA
South Africa (Pty.) Ltd.
P.O. Box 11534
Vorna Valley 1686
Phone: (+27) 11 315 02 23
sales@gardena.co.za

Spain

Husqvarna Espana S.A.
C/Basauri, nº 6
La Florida
28023 Madrid
Phone: (+34) 91 708 05 00
(4 líneas)
atencioncliente@gardena.es

Sweden

GARDENA
Husqvarna Consumer Outdoor
Products
Försäljningskontor Sverige
Box 9003
20039 Malmö
info@gardena.se

Switzerland / Schweiz

Husqvarna Schweiz AG
Consumer Products
Industriestrasse 10
5506 Mägenwil
Phone: +41 (0) 62 887 37 00
info@gardena.ch

Turkey

GARDENA Dost Diş Ticaret
Mümesillik A.Ş.
Sanayi Çad. Adil Sok. No. 1
34873 Kartal – Istanbul
Phone: (+90) 216 38 93 939
info@gardena-dost.com.tr

Ukraine / Україна

ТОВ «Хускварна Україна»
Васильківська, 34, 204-Г
03022, Київ
Тел.: (+38 044) 498 39 02
info@gardena.ua

USA

GARDENA Canada Ltd.
100 Summerlea Road
Brampton, Ontario L6T 4X3
Phone: (+1) 905 792 93 30
info@gardenacanada.com

7889-20.960.03/1109

© GARDENA Manufacturing GmbH
D-89070 Ulm
http://www.gardena.com