

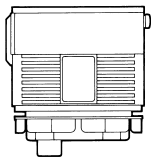

GARDENA[®]

lightline



Art. 4233

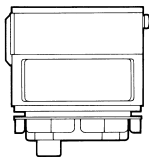

Art. 4235

- D Betriebsanleitung**
Dämmerungssensor, Bewegungsmelder
-
- GB Operating Instructions**
Dusk Sensor with Timer, Motion Detector
-
- F Mode d'emploi**
Contacteur crépusculaire programmable, Contacteur à détection de mouvement programmable
-
- NL Instructies voor gebruik**
Lichtgevoeligheidssensor, bewegingsmelder
-
- SCAN Bruksanvisning**
Skumringssensor, bevegelsessensor
-
- I Istruzioni per l'uso**
Crepuscolare, rilevatore di movimento
-
- E Manual de instrucciones**
Sensor crepuscular, detector de movimientos
-
- P Instruções de manejo**
Sensor de Crepúsculo, Aviso de movimentação

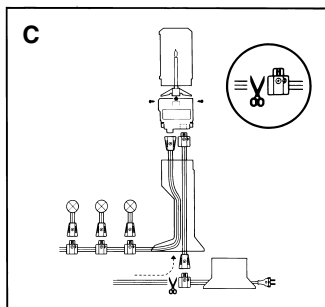
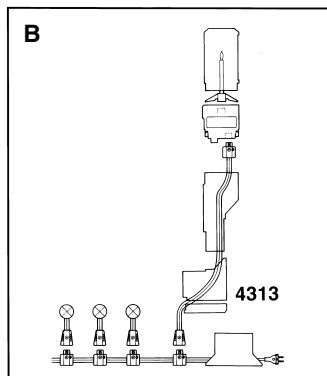
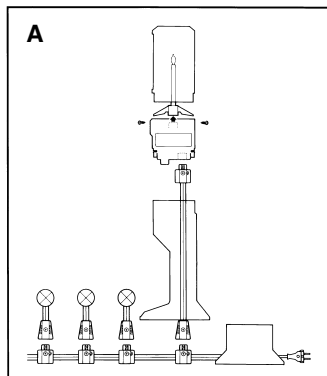
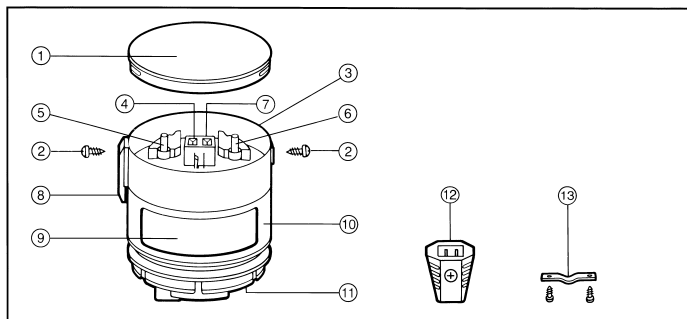

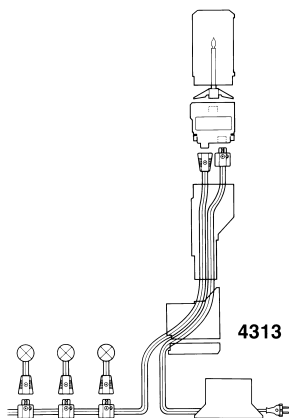
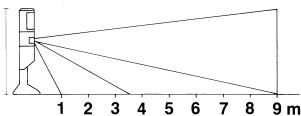
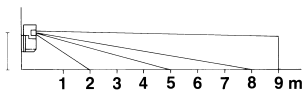
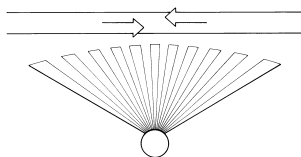
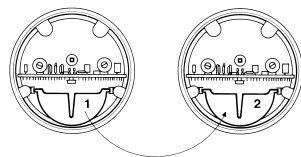
D**F₁** ≤ 1 m**F₂** > 1 m**E****G**

D**Inhalt**

Betriebsanleitung
Garantie

Seite

5 - 12
65

SCAN**Innhold**

Bruksanvisning
Garanti

Side

36 - 42
67

GB**Contents**

Operating Instructions
Guarantee

Page

13 - 20
65

I**Indice**

Istruzioni per l'uso
Garanzia

Pagina

43 - 49
67

F**Contenu**

Mode d'emploi
Garantie

Page

21 - 28
65

E**Índice**

Manual de instrucciones
Garantía

Página

50 - 57
68

NL**Inhoud**

Instructies voor gebruik
Garantie

Pagina

29 - 35
66

P**Conteúdo**

Instruções de manejo
Garantia

Página

58 - 64
68

GARDENA *lightline*

Sensor de Crepúsculo, Aviso de movimentação

P

1. Instrução de utilização

Esta é a tradução das Instruções de utilização originais alemãs. Por favor, leia cuidadosamente estas instruções de uso antes da instalação e arranque de sistema. Observe atentamente as instruções e familiarize-se previamente com o modo de emprego dos productos, seu uso correcto, assim como tom as instruções de segurança.

2. Zonas de Instalação

A GARDENA *lightline* é um sistema de baixa tensão de 12 V que torna o seu jardim e o seu terraço em áreas de convívio muito agradáveis. Você pode escolher e combinar a disposição das lâmpadas, bem como instalá-las de acordo com os seu desejo e imaginação. Em virtude de uma baixa tensão de 12 V, a instalação da sua GARDENA *lightline* torna-se segura e não apresentando quaisquer riscos.

3. Uso correcto

O sistema de GARDENA *lightline* foi concebido para iluminar jardins e terraços. Desta forma, torna-se injustificável sua instalação em ambientes interiores.

Para uma utilização correcta dos aparelhos, é indispensável observar rigorosamente as instruções recomendadas pelo fabricante.

 **Atenção: As peças da GARDENA *lightline*, tais como lâmpadas, cabos, aparelhos de regulação e tomadas foram concebidas para uso exclusivo sob baixa tensão de 12 V, correndo-se perigo de vida se ligadas a uma tensão de 220/230 V.**

4. Dados técnicos

	Sensor de Crepúsculo Artigo 4233	Aviso de movimentação Artigo 4235
Tensão:	12 Volt baixa tensão	12 Volt baixa tensão
Corrente alterna:	10 A AC	10 A AC
Potência máx.:	100 W	100 W
Nível de luminosid.:	3 - 100 Lux	3 - 80 Lux
Tempo de desativação:	40 min. - 8 hrs.	1 - 30 min.
Temperatura ambiente:	-20 °C - +50 °C	-20 °C - +50 °C
Alcance de projecção:		máx. 9 metros
Ângulos a abranger:		0 - 120°

5. Peças funcionais

- ① Tampa.
- ② Parafusos para fixação da tampa, mais precisamente do quebra-luz.
- ③ Tomada para aparafusamento do quebra-luz.
- ④ Casquilho de conexão para o suporte da lâmpada.
- ⑤ Regulador para ajustamento de tempo.
- ⑥ Regulador para nível de intensidade de luz.
- ⑦ Parafusos para fixação do estojo superior.
- ⑧ Interruptor magnético, para funcionamento manual.
- ⑨ Janela (somente Artigo 4233) (mais concretamente, 'folha sensorial') com lentes situadas na parte traseira do suporte destas.
- ⑩ Anel de adaptação para lentes do Detector de Movimentos (somente no Artigo 4235).
- ⑪ Tomada para o casquilho do cabo de ligação de candeeiro.
- ⑫ Ficha livre para a conexão do cabo de interligação se forem instalados mais candeeiros.
- ⑬ Braçadeiras para fixação do cabo de ligação à base do candeeiro, ou seja, no suporte deste (para a instalação de mais candeeiros).

6. Instalação

Com os Dispositivos de Comando da GARDENA *lightline* você pode instalar não só um, mas também mais candeeiros. Para tanto deverá observar as seguintes instruções:

6.1. Instalação de somente 1 candeeiro

Aquando da instalação do Dispositivo de Comando no candeeiro, activar-se-á sómente o respectivo candeeiro (ilustração A).



Aqueles que forem conectados posteriormente não serão activados.



Instale o seu Dispositivo de Comando de forma a este não estar em constante exposição ao sol.

Montagem no candeeiro (ilustração A)

- Liberte os parafusos de abajur e retire-o ②.
- Retire o suporte da lâmpada.
- Desaparafuse o casquilho do suporte da lâmpada.
- Introduza o casquilho na tomada do Dispositivo de Comando ④.
- Retire a tampa do Dispositivo de Comando ①.
- Você pode programar a duração da activação e a intensidade de luz através dos reguladores situados na parte superior de Dispositivo de Comando. Para isso, leia por favor o ponto nº 7 deste manual de instruções – Instalação e Arranque do Dispositivo de Comando.
- Introduza o Dispositivo de Comando na tomada do abajour e aparafuse-os.

- Fixe o suporte da lâmpada no Dispositivo de Comando.
- Pouse o candeeiro sobre o Dispositivo de Comando e aparafuse ambos com os respectivos parafusos.

Você poderá, no final do cabo de interligação, conectar mais candeeiros individuais sobre mais Dispositivos de Comando. Para isso, deverá instalar mais Dispositivos de Comando em todos os candeeiros desejados, conforme a descrição acima. Então, o referido dispositivo activará sómente os candeeiros que assim estiverem equipados.

Montagem em candeeiros de suporte em parede, Artigo 4313

Na aquisição dos candeeiros deste artigo (4313), oferece-se um suporte de parede. Neste suporte também se pode acopiar o Dispositivo de Comando (ilustração B).

Ficam à sua disposição cerca de 40 cm de cabo. Você deverá fixar o suporte de parede numa altura considerável. Utilize para o prolongamento do cabo o Artigo 4302.

Passa desta fase para a montagem de candeeiro. Instale o Dispositivo de Comando entre a tomada do abajur e o candeeiro (ilustração B). O suporte de parede pode ser montado com parafusos de 5 x 45 mm e bucha de 6 mm.

6.2. Instalação de mais candeeiros num dispositivo de comando



Se for preciso activar mais candeeiros através do Dispositivo de Comando, poder-se-á utilizar somente um Dispositivo de Comando por cabo e por saída de transformador.

Nesta possibilidade de conexão, deve-se observar que o Dispositivo de Comando precisa necessariamente de ser instalado imediatamente após o transformador de primeiro candeeiro.

Desta forma, garante-se que todos os candeeiros (ilustrações C) serão activados.

Montagem do 1º candeeiro (ilustração C)

- Desaparafuse o abajur e o suporte da lâmpada, conforme descrito no nº 6.1.
- Desligue o cabo de ligação como mostra a ne figura C.
- Desprenda a tomada do abajur da base de candeeiro.
- Conduza o cabo de ligação já cortado através da base e da tomada de abajur.
- Tire a ficha do Dispositivo de Comando ⑫.
- Desprenda a tampa da ficha e conecte o cabo de ligação na parte cortada, de forma fazer encostar o final do cabo à luva roscada do parafuso.
- Pressione a tampa firmemente na parte inferior da ficha e aparafuse-as.
- Retire o suporte da lâmpada da tomada do abajur.
- Adapte o cabo de conexão do candeeiro na tomada do Dispositivo de Comando ⑪.
- Adapte a ficha juntamente com o cabo de ligação no caixilho do Dispositivo de Comando.

- Adapte o dispositivo de Comando à tomada de abajur e aparafuse-os.
- Retire a tampa ① do Dispositivo de Comando e coloque o suporte da lâmpada sobre este, de forma ajustar a ficha do citado suporte com o caixilho de conexão do Dispositivo de Comando.
- Você pode programar a duração da activação (e a intensidade de luz) através dos reguladores situados na parte superior do Dispositivo de Comando. Para isso, leia por favor o ponto nº 7 deste manual de instruções – Instalação e Arranque do Dispositivo de Comando.
- Encaixe o abajur no Dispositivo de Comando e aparafuse-os.
- Fixe o cabo de ligação com braçadeira ⑬ na saída do cabo da base de candeeiro.
- No cabo de ligação que está conectado no Dispositivo de Comando você poderá agora conectar mais candeeiros. Para tanto, repare na potência máxima permitida.

Em caso de necessidade, você poderá instalar também o seu Dispositivo de Comando sem candeeiro na base deste. Para isso deverá colocar a tampa ① sobre o Dispositivo de Comando.

Montagem em suporte de parede, Artigo 4313

Você pode instalar seu Dispositivo de Comando directamente no suporte de parede do candeeiro (ilustração D).

- Desprenda a braçadeira da base do candeeiro.
- Desaparafuse a tomada com o cabo e o abajur do suporte.
- Desaparafuse a parte inferior do suporte de parede do candeeiro.
- Coloque a tomada com o cabo e o abajur no suporte.
- Desligue o cabo de ligação como mostra a figura C.
- Fixe a ficha livre do Dispositivo do Comando ⑫, como anteriormente descrito, na ponta livre de cabo.
- Tire o abajur da respectiva tomada.
- Retire o suporte da lâmpada e solte-lho o cabo de ligação.
- A seguir, prenda o cabo de ligação na tomada do Dispositivo de Comando.
- Conduza a ponta do cabo de interligação com a respectiva ficha através do suporte de parede e da tomada do abajur.
- Coloque a parte inferior do suporte de parede sobre este e aparafuse-os.
- Introduza a ficha no Dispositivo de Comando ⑫.
- Junte o Dispositivo de Comando à tomada de abajur e aparafuse-os.
- Fixe o cabo com a braçadeira na ponta do cabo que se encontra no suporte de parede do candeeiro.
- Ponha o suporte da lâmpada no Dispositivo de Comando.
- Você pode programar a duração da activação e, se for caso disto, a intensidade de luz, através dos reguladores situados na parte superior do Dispositivo de Comando. Para isso, leia por favor o ponto nº 7 deste manual de instruções – Instalação e Arranque do Dispositivo de Comando.
- Coloque a seguir o abajur no Dispositivo de Comando e aparafuse-os.
- Você pode, conforme a ilustração D conectar mais candeeiros no cabo de interligação. Estes serão activados através dos Dispositivos de Comando ligados intercaladamente. – Para tanto, repare na potência máxima permitida.

7. Instalação e Arranque do Dispositivo de Comando

Os Dispositivos de Comando da completa GARDENA *lightline* (artigos 4233, 4235) são equipados com interruptores magnéticos ⑧. Através da deslocação do seu interruptor (man.) no sentido de cima para baixo, tornará o referido dispositivo sem funções. Isso permitirá a modificação da instalação, caso seja necessário, para luzes que permitem durabilidade programável (durante o tempo em que o transformador estiver conectado em rede).

Todos os controladores GARDENA *lightline* (art. nº 4233, 4235) são activados automaticamente assim que o transformador seja ligado a tomada de corrente.

A luz estará activa até terminar a duração do tempo préprogramado (1 - 30 min. para o Aviso de movimentação, 40 - 480 min. para o Sensor de Crepúsculo). Isto permite-lhe verificar se os controladores foram correctamente instalados.

Assim, antes de colocar o transformador em funcionamento, por favor verifique se a programação ⑤ do tempo (min.) foi feita. Para o arranque do sistema, retire sua tampa.

Sensor de Crepúsculo

O Sensor de Crepúsculo liga automaticamente o seu sistema de iluminação GARDENA *lightline* e desliga-o também automaticamente após terminar o tempo de duração da iluminação que escolheu.

Instale o seu Sensor de Crepúsculo de uma forma que nenhuma iluminação exterior (postes de ruas, faróis de carros) possam afectar a janela.

- Coloque o ajustador de tempo para o tempo de duração pretendido



mín. = aprox. 40 minutos



máx. = aprox. 8 horas

(esquerda até parar)

(direita até parar)

posição intermédia aprox. 1 hora.

- Utilize o ajuste ⑥ para colocar o nível de luminosidade pretendido:



mín. (todo para a esquerda)



máx. (todo para a direita)

= escuro (3 Lux) max.

anoitecer (100 Lux)

Na Europa Central, nós recomendamos-lhe para regular o ajuste do nível de luminosidade ⑥, num nível não superior a uma posição intermédia.

Aviso de movimentação

O Aviso de movimentação activa automaticamente a sua instalação GARDENA *lightline* ao anoitecer, ou na captação de escuridão, logo que o sensor infravermelho registre um movimento. (Mais concretamente uma mudança térmica).

Sobre o anel regulador ⑩, pode-se regular o ângulo de cobertura de todo o sistema de 0° a 120°. Para isto, liberte o parafuso ⑦.

Recomenda-se que o Aviso de movimentação seja instalado (ilustração E) transversalmente na direcção da movimentação, de forma a permitir uma optimização da área de alcance.

O Aviso de movimentação está equipado com uma lente para duas áreas de alcance diferentes.

A lente está montada para trabalhar lateralmente na área de alcance, conforme demonstrado na ilustração F 1 (algarismo 1, no lado superior do suporte de lentes). Recomendamos uma altura de cerca de 1 metro na área de alcance a abranger, para a instalação do Aviso de movimentação no candeeiro.

Na hipótese de instalação do Aviso de movimentação no suporte de parede do candeeiro (artigo 4313), numa altura superior a 1 metro, recomendamos que as lentes do Aviso de movimentação sejam voltadas a 180° (ilustração G).





Passe então para a seguinte fase:

- Liberte os parafusos e a tampa do Aviso de movimentação.
- Liberte agora os parafusos ⑦ da caixa da parte superior.
- Retire o suporte das lentes do carril de guia, e introduza novamente o referido carril virado para dentro, a um ângulo de 180°. (Algarismo 2, no lado superior do suporte de lentes).

Através desta modificação de área de alcance (ilustração F 2), registam-se movimentos dentro do Aviso de movimentação instalado).

 **Tome a devida precaução, para que o Aviso de movimentação não seja instalado sobre superfícies húmidas ou outros objectos que estão sujeitos a fortes oscilações de temperatura.**

Regulação

- Posicione o regulador de tempo ⑤ no mínimo. 
- Posicione o regulador de luminosidade ⑥ no máximo. 
- Transponha agora a zona de acção do sistema. – O Aviso de movimentação activará agora o(s) candeeiro(s).
- Caso contrário, proceda ao ajustamento da área de alcance.
- Ajuste o regulador de luminosidade ⑥ no grau desejado:
 mín. (tecla esquerda) = 3 Lux (escuridão)  máx. (tecla direita) = 80 Lux (crepúsculo)

8. Causas de Avarias

Avaria	Causa
Uma das lâmpadas não acende.	Lâmpada com defeito. Substitua por uma nova de halogénio 10 W, 12 V.
O sistema não se activa.	Fontes de calor prejudiciais na zona de projecção do Aviso de movimentação. – Posicione o ângulo de cobertura, de forma a desviar a fonte.
O Aviso de movimentação reage tardiamente.	Tempo húmido ou neblina impedem o alcance da projecção, pois o ar frio absorve uma parte do irradiador de calor.

Falha de funcionamento.

Em condições meteorológicas muito desfavoráveis, (quedas de neve, granizo, tempestades) podem ocorrer falhas no funcionamento do sistema.

Luzes exteriores (candelários de rua, etc.) podem ocasionar falsas informações e assim a ligação prematura. Quando do ajustamento da janela do Sensor de Crepúsculo mentação tenha a exacta certeza que nenhuma luz exterior o possa antigrir.

O Sensor de Crepúsculo eléctrico não liga automaticamente.

A luz do dia é inferior ao nível de luminosidade regulado. Regule o ajuste de luminosidade ⑥ para um nível inferior mas, sempre para o mínimo suficiente para que o interruptor se ligue automaticamente.

O Sensor de Crepúsculo não se desliga automaticamente.

Variações permanentes de luminosidade (nuvens em constante movimento). Regule o ajuste de luminosidade ⑥ para um nível superior mas, sempre para o mínimo suficiente para que o interruptor se desligue automaticamente.

Em todos os casos de avaria, dirija-se por favor, a um dos Postos de Serviços GARDENA ou a um dos postos de serviço autorizados.

Queremos salientar que segundo a lei da responsabilidade do fabricante, nós não nos responsabilizaremos por danos causados pelo nosso equipamento, quando estes ocorram em decorrência de reparações inadequadas ou da substituição de peças por peças não originais da GARDENA, ou peças não autorizadas. A responsabilidade tornar-se-à nula também depois de reparações realizadas por oficinas não autorizadas pela GARDENA. Esta restrição valerá também para peças adicionais e acessórios.

9. Manutenção e Conservação

O Dispositivo de Comando da GARDENA lightline foi concebido, de forma a não necessitar de manutenção. A folha do sensor do Detector de Movimentos pode ser limpa de tempos a tempos, somente com um pano húmido, não devendo para tanto recorrer a produtos de limpeza.

10. Instruções de Segurança e Manuseio

 **Utilize os Dispositivos de Comando da GARDENA lightline bem como os restantes productos desta mesma linha exclusivamente em instalações de 12 V baixa tensão. Em ligações a 220/230 V, correse perigo de vida!**

 **A lâmpada de halogénio não deverá de forma alguma ser tocada – Perigo de incêndio.**

 **Na altura da execução das instalações da GARDENA lightline retirar os transformadores das respectivas fichas eléctricas.**



Eliminação (segundo RL2002/96/CE)

Não deve ser depositado no lixo doméstico normal, deve ser entregue a profissionais.

Importante: Elimine o aparelho no ponto de recolha municipal.

E

Garantía

Para este producto GARDENA concede una garantía de 3 años (a partir de la fecha de compra). Esta garantía se refiere a todos los defectos esenciales del producto que tengan de origen defectos de materiales o de fabricación.

Advertimos que los artículos GARDENA *lightline*, por causa de la intensa radiación solar, se pueden producir decoloraciones en la superficie. Estos cambios no tienen repercusiones en la función y por tanto, tampoco son componentes de nuestras prestaciones de garantía. La garantía se efectúa mediante intercambio por un artículo en perfectas condiciones o mediante la reparación gratuita de la pieza enviada, según nuestro criterio, sólo en el caso de que se hayan cumplido los siguientes requisitos:

- El aparato fue manipulado correctamente y según la indicaciones del manual de instrucciones. Ni el cliente ni terceros intentaron repararlo.
- El aparato fue enviado directamente al Servicio Técnico de GARDENA, adjuntando la tarjeta de garantía o la factura de compra.

Esta garantía del fabricante no afectará la existente entre el distribuidor/vendedor.

En el caso de reclamación, rogamos enviar la presente Tarjeta de Garantía con el aparato.

P

Garantia

A GARDENA garante este produto durante 3 anos (a contar da data de aquisição). Esta garantia cobre essencialmente todos os defeitos do aparelho que se provem ser devido ao material ou falhas de fabrico. Chamamos a atenção para o facto de que a superfície dos artigos GARDENA *lightline* pode perder um pouco a sua cor original em resultado da acção intensiva dos raios solares. Essas alterações não exercem qualquer influência sobre o funcionamento, pelo que não são abrangidas pela nossa garantia.

Dentro da garantia nós trocamos ou repararemos o aparelho gratuitamente se as seguintes condições tiverem sido cumpridas:

- O aparelho foi utilizado de uma forma correcta e segundo os conselhos do manual de instruções. Nunca o proprietário, nem um terceiro, estranho aos serviços GARDENA, tentou reparar o aparelho.
- O aparelho é enviado directamente, com despesas de transporte pagas, para um serviço técnico GARDENA ou agente autorizado, acompanhado do cartão de garantia, completamente preenchido e assinado e/ou, a factura da compra.

Esta garantia do fabricante não afecta as existentes queixas de garantia contra o agente/vendedor.

Em caso de reclamação desta-que a carta de garantia e envie-a junto com o aparelho.

Declaración de conformidad de la UE

E

El que subscribe

GARDENA Manufacturing GmbH · Hans-Lorensen-Str. 40 · D-89079 Ulm

declara que la presente mercancía, objeto de la presente declaración, cumple con todas las normas de la UE, en lo que a normas técnicas, de homologación y de seguridad se refiere.

En caso de realizar cualquier modificación en la presente mercancía sin nuestra previa autorización, esta declaración pierde su validez.

Descripción de la mercancía:

lightline sensor crepuscular
lightline detector de movimientos

Art. Nº: 4233 / 4235

Normativa UE:

Tolerancia electromagnética
2004/108/CE
Normativa 93/68/CE

Ulm, 11.08.1998

Thomas Heint
Dirección Técnica

Certificado de conformidade da UE

P

Os abaixo mencionados

GARDENA Manufacturing GmbH · Hans-Lorensen-Str. 40 · D-89079 Ulm

Por este meio certificamos que ao sair da fábrica os aparelhos abaixo mencionados são de acordo com as directrizes harmonizadas da UE, padrões de segurança e de produtos específicos.

Este certificado ficará nulo se as unidades forem modificadas sem a nossa aprovação.

Descrição dos aparelhos:

lightline Sensor de Crepúsculo
lightline Aviso de movimentação

Art. nº: 4233 / 4235

Directrizes da UE:

Compatibilidade electromagnética
2004/108/CE
Directiva 93/68/CE

Ulm, 11.08.1998

Thomas Heint
Director Técnico

Deutschland / Germany

GARDENA
Manufacturing GmbH
Central Service
Hans-Lorenser-Straße 40
D-89079 Ulm
Produktfragen:
(+49) 731 490-123
Reparaturen:
(+49) 731 490-290
service@gardena.com

Argentina

Husqvarna Argentina S.A.
Vera 745
(C1414A00) Buenos Aires
Phone: (+54) 11 4858-5000
diego.poggi@
ar.husqvarna.com

Australia

Husqvarna Australia Pty. Ltd.
Locked Bag 5
Central Coast BC
NSW 2250
Phone: (+61) 1800 802831
customer.service@
husqvarna.com.au

Austria / Österreich

Husqvarna Austria GmbH
Consumer Products
Industriezeile 36
4010 Linz
Tel.: (+43) 732 77 01 01 - 90
consumer.service@
husqvarna.at

Belgium

GARDENA Belgium NV/SA
Sterrebeekstraat 163
1930 Zaventem
Phone: (+32) 2 720 92 12
Mail: info@gardena.be

Brazil

Palash Comércio e
Importação Ltda.
Rua São João do Araguaia,
338 – Jardim Califórnia –
Barueri – SP - Brasil –
CEP 06409-060
Phone: (+55) 11 4198-9777
eduardo@palash.com.br

Bulgaria

Хускварна България ЕООД
1799 София
Бул. „Андрей Ляпчев“ № 72
Тел.: (+359) 2 80 99 424
www.husqvarna.bg

Canada

GARDENA Canada Ltd.
100 Summerlea Road
Brampton, Ontario L6T 4X3
Phone: (+1) 905 792 93 30
info@gardenacanada.com

Chile

Antonio Martinic y Cia Ltda.
Cassillas 272
Centro de Cassillas
Santiago de Chile
Phone: (+56) 2 20 10 708
garfar_cl@yahoo.com

Costa Rica

Compania Exim
Euroiberoamericana S.A.
Los Colegios, Moravia,
200 metros al Sur del Colegio
Saint Francis - San José
Phone: (+506) 297 68 83
exim_euro@racsa.co.cr

Croatia

KLIS d.o.o.
Stancecva 79
10419 Vukovina
Phone: (+385) 1 622 777 0
gardena@klis-trgovina.hr

Cyprus

FARMOKIPIKI LTD
P.O. Box 7098
74, Digeni Akrita Ave.
1641 Nicosia
Phone: (+357) 22 75 47 62
condam@spidernet.com.cy

Czech Republic

GARDENA spol. s r.o.
Tuřanka 115
627 00 Brno
Phone: (+420) 548 217 777
gardena@gardenabrno.cz

Denmark

GARDENA
Husqvarna Consumer
Outdoor Products
Salgsafdelning Danmark
Box 9003
S-200 39 Malmö
info@gardena.dk

Estonia

Husqvarna Eesti OÜ
Consumer Outdoor Products
Kesk tee 10, Aaviku küla
Rae vald, Harju maakond
75305
kontakt.etj@husqvarna.ee

Finland

Oy Husqvarna Ab
Consumer Outdoor Products
Lautatarhankatu 8 B/ PL 3
00581 HELSINKI
info@gardena.fi

France

GARDENA France
Immeuble Exposial
9 - 11 allée des Pierres
Mayettes
ZAC des Barbanniers
B.P. 99
-F- 92232 GENNEVILLIERS
cedex
Tél. (+33) 01 40 85 30 40
service.consommateurs@
gardena.fr

Great Britain

Husqvarna UK Ltd
Preston Road
Aycliffe Industrial Park
Newton Aycliffe
County Durham
DL5 6UP
info.gardena@
husqvarna.co.uk

Greece

HUSQVARNA GREECE S.A.
Branch of Koropi
Ifestou 33A
Industrial Area Koropi
194 00 Athens – Greece
V.A.T. EL094094640
Phone: (+30) 210 66 20 225
info@husqvarna-consumer.gr

Hungary

Husqvarna
Magyarország Kft.
Ezred u. 1 - 3
1044 Budapest
Phone: (+36) 80 20 40 33
gardena@gardena.hu

Iceland

O. Johnson & Kaaber
Tunguhalsi 1
110 Reykjavik
ooj@ojk.is

Ireland

Michael McLoughlin & Sons
Hardware Limited
Long Mile Road
Dublin 12

Italy

GARDENA Italia S.p.A.
Via Donizetti 22
20020 Lainate (Mi)
Phone: (+39) 02.93.94.79.1
info@gardenaitalia.it

Japan

KAKUICHI Co. Ltd.
Sumitomo Realty &
Development Kojimachi
BLDG., 8F,
5-1 Nibannco, Chiyoda-ku
Tokyo 102-0084
Phone: (+81) 33 264 4721
m_ishihara@kaku-ichi.co.jp

Latvia

SIA „Husqvarna Latvija”
Consumer Outdoor Products
Bākūžu iela 6
Rīga, LV-1024
info@husqvarna.lv

Lithuania

UAB Husqvarna Lietuva
Consumer Outdoor Products
Ateities pl. 77C
LT-52104 Kaunas
centras@husqvarna.lt

Luxembourg

Magasins Jules Neuberg
39, rue Jacques Stas
Luxembourg-Gasperich
2549
Case Postale No. 12
Luxembourg 2010
Phone: (+352) 40 14 01
api@neuberg.lu

Netherlands

GARDENA Nederland B.V.
Postbus 50176
1305 AD ALMERE
Phone: (+31) 36 521 00 00
info@gardena.nl

Neth. Antilles

Jonka Enterprises N.V.
Sta. Rosa Weg 196
P.O. Box 8200, Curaçao
Phone: (+599) 9 767 66 55
pgm@jonka.com

New Zealand

Husqvarna
New Zealand Ltd.
PO Box 76437
Manukau City 2241
Phone: (+64) 09 9202410

Norway

GARDENA
Husqvarna Consumer
Outdoor
Products
Salgskontor Norge
Kleverteien 6
1540 Vestby
info@gardena.no

Poland

Husqvarna
Poland Spółka z o.o.
Oddział w Szymanowie
Szymanów 9 d
05-532 Baniocza
Phone: (+48) 22 727 56 90
gardena@gardena.pl

Portugal

GARDENA Portugal Lda.
Sintra Business Park
Edifício 1
Fracção 0-G
2710-089 Sintra
Phone: (+351) 21 922 85 30
info@gardena.pt

Romania

MADEX
INTERNATIONAL SRL
Soseaua Odaii 117-123,
Sector 1,
București, RO 013603
Phone: (+40) 21 352 76 03
madex@ines.ro

Russia

ООО ГАРДЕНА РУС
123007, г. Москва
Хорошевское шоссе,
д. 32А
Тел.: (+7) 495 380 31 92
info@gardena-rus.ru

Singapore

Hy-Ray PRIVATE LIMITED
40 Jalan Pemimpin
#02-08 Tat Ann Building
Singapore 577185
Phone: (+65) 6253 2277
shiyang@hyray.com.sg

Slovak Republic

GARDENA spol. s r.o.
Tuřanka 115
627 00 Brno
Phone: (+420) 548 217 777
gardena@gardenabrno.cz

Slovenia

GARDENA d.o.o.
Brodišče 15
1236 Trzin
Phone: (+386) 1 580 93 32
servis@gardena.si

South Africa

GARDENA
South Africa (Pty.) Ltd.
P.O. Box 11534
Vorna Valley 1686
Phone: (+27) 11 315 02 23
sales@gardena.co.za

Spain

GARDENA IBÉRICA S.L.U.
C/ Basauri, nº 6
La Florida
28023 Madrid
Phone: (+34) 91 708 05 00
atencioncliente@gardena.es

Sweden

GARDENA
Husqvarna Consumer
Outdoor Products
Försäljningskontor Sverige
Box 9003
200 39 Malmö
info@gardena.se

Switzerland / Schweiz

Husqvarna Schweiz AG
Consumer Products
Industriestrasse 10
5506 Mägenwil
Phone: (+41) (0) 848 800 464
info@gardena.ch

Turkey

GARDENA / Dost Diş Ticaret
Müessesilik A.Ş. Sanayi
Çad. Adil Sokak No. 1
Kartal - İstanbul
Phone: (+90) 216 38 93 939
info@gardena-dost.com.tr

Ukraine / Україна

ТОВ «ГАРДЕНА УКРАЇНА»
Васильківська, 34, 204-Г
03022, Київ
Тел. (+38 044) 498 39 02
info@gardena.ua

4233-29.960.03/0508
© GARDENA
Manufacturing GmbH
D-89070 Ulm
http://www.gardena.com