

300 Art. 4020  
380 Art. 4023

**D Betriebsanleitung**

Spindelmäher

**GB Operating Instructions**

Cylinder Lawnmower

**F Mode d'emploi**

Tondeuse hélicoïdale

**NL Instructies voor gebruik**

Kooimesmaaier

**S Bruksanvisning**

Handgräsklippare

**I Istruzioni per l'uso**

Rasaprato a mano

**E Manual de instrucciones**

Cortacésped helicoidal

**P Instruções de utilização**

Cortador de relva cilíndrico

**DK Brugsanvisning**

Håndplæneklipper

**FIN Käyttöohje**

Työnnettävä ruohonleikkuri

# GARDENA kooimesmaaier 300 / 380

Welkom in de tuin met GARDENA...



Dit is de vertaling van de originele Duitse instructies voor gebruik. Lees de instructies voor gebruik zorgvuldig door. Let op de aanwijzingen in deze instructies voor gebruik. Maakt u zich aan de hand van deze instructies voor gebruik vertrouwd met de kooimesmaaier, het juiste gebruik en de veiligheidsaanwijzingen.



Uit veiligheidsoverwegingen mogen personen jonger dan 16 jaar evenals personen die niet bekend zijn met deze Instructies voor gebruik geen gebruik maken van deze kooimesmaaier.

→ Bewaar deze instructies voor gebruik zorgvuldig.

## Inhoudsopgave

1. Inzetgebied van uw GARDENA kooimesmaaier	18
2. Veiligheidsaanwijzingen	18
3. Montage	19
4. Bediening	19
5. Buitengebruikstelling	20
6. Onderhoud	20
7. Opheffen van storingen	20
8. Leverbare accessoires	22
9. Technische gegevens	22
10. Garantie	22

## 1. Inzetgebied van uw GARDENA kooimesmaaier

### Gebruik volgens de voorschriften:

De GARDENA kooimesmaaier voor het maaien van gazons is bestemd voor gebruik in privé-enn hobbytuinen.

De inhoud van de door de fabrikant bijgevoegde Instructies voor gebruik is een richtlijn voor het juiste gebruik van deze kooimesmaaier.

### Let op



Wegens gevaar voor lichamelijk letsel mag de kooimesmaaier niet worden ingezet bij het snoeien van klimplanten of gras op dakbeplantingen.

## 2. Veiligheidsaanwijzingen

### Controleren voor elk gebruik:

Vóór het gebruik moet steeds een controle worden uitgevoerd om te constateren, dat moeren, bouten en messen niet versleten of beschadigd zijn. De versleten of beschadigde messen moeten worden vervangen.

De vlakke, waarop de maaier gebruikt zal worden, moet vooraf worden onderzocht. Stenen, stukken hout, draden en andere daarop niet thuis horende voorwerpen dienen te worden verwijderd.

Voorwerpen, die door het snijmechanisme worden gegrepen, zouden ongecontroleerd naar buiten geslingerd kunnen worden.

### Gebruik / Verantwoording



**GEVAAR!** Let u er op, dat de draaiende messenwals verwondingen kan veroorzaken.

→ **Nooit met handen of voeten aan of onder draaiende onderdelen komen.**

Gebruik de kooimesmaaier niet terwijl personen, vooral kinderen of dieren in de onmiddellijke nabijheid zijn. De gebruiker is voor schade, hierdoor ontstaan, aansprakelijk.

De door de duwboom gegeven veiligheidsafstand tussen messenwals en gebruiker moet steeds in acht worden genomen.

Bij het maaien op taluds en hellingen is extra voorzichtigheid geboden:

→ Let op een veilige stand, draag schoenen met goede grip. Maai altijd dwars op de helling.

Wees vooral voorzichtig bij achterwaartse

bewegingen en bij het trekken van de handmaaier. Struikelgevaar!

Mocht het snijmechanisme of de kooimesmaaier op een hindernis resp. op een vreemd voorwerp gestoten zijn, dan moet de kooimesmaaier aan een deskundig onderzoek worden onderworpen.

→ Werkt alleen bij voldoende zicht.

Laat de kooimesmaaier nooit zonder toezicht op de werkplek staan. Als u het werk onderbreekt, zet de maaier dan op een veilige plaats.

### 3. Montage

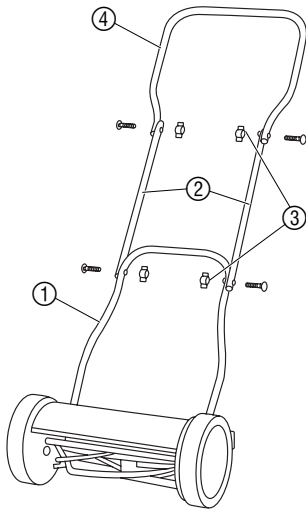

1. Onderstuk duwboom ① samendrukken tot het in de bouten ⑥ vastklikt.
2. U-vormige borgring ⑤ over de gleuf van de bout ⑥ schuiven.
3. Middelste delen van de duwboom ② met 2 vleugelmoeren ③ aan het onderstuk van de duwboom ① vastschroeven.
4. Bovenstuk van duwboom ④ met 2 vleugelmoeren ③ aan de middelste delen van de duwboom ② vastschroeven.

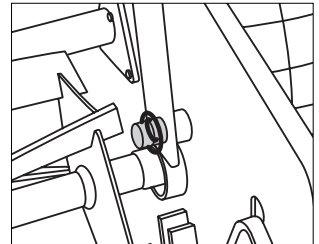
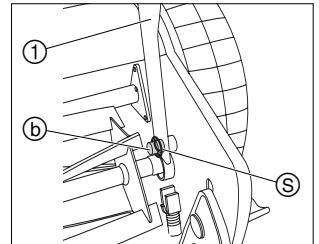

### 4. Bediening

#### Zo maait u goed:

Om een verzorgd gazon te krijgen adviseren wij u het gazon liefst met regelmaat één keer per week te maaien. Bij veelvuldig maaien wordt het gazon dichter.

Langer maaigoed (> 1 cm) moet worden verwijderd om te voorkomen dat het gazon geel wordt en vervilting ontstaat.

Na langere maai-intervallen (vakantiegazon) eerst in één richting met de grootste maaihoogte (42 mm) en vervolgens overdwars op de gewenste maaihoogte maaien. De grashalmen mogen max. 12 cm lang zijn om door de kooimesmaaier gemaaid te kunnen worden. Liefst alleen een droog gazon maaien, bij een vochtig grasveld ontstaat een onnauwkeurig maaibeeld.

### Maaihoogte instellen:

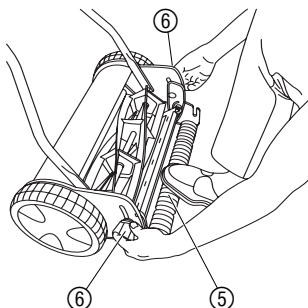

De maaihoogte kan traploos van 12 mm tot 42 mm worden ingesteld.

1. Ga achter de kooimesmaaier met één voet op de looprollen ⑤ staan.
2. Draai beide vastzetschroeven ⑥ los en stel de gewenste hoogte in het kijkglasje ⑦ in.

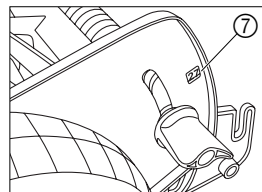

3. Beide vastzetschroeven ⑥ aan beide kanten op dezelfde hoogte vastschroeven.

DE vastzetschroeven ⑥ moeten aan beide kanten altijd op dezelfde hoogte zijn ingesteld.

De maaier mag slechts zó diep worden ingesteld, dat het ondermes bij aanwezigte oneffenheden niet met de grond in aanraking komt.

## 5. Buitengebruikstelling

### Opbergen:

→ Kooimesmaaier eerst schoonmaken (zie 6. Onderhoud) en vervolgens op een droge plaats opbergen.

Om ruimte te besparen kunt u de kooimesmaaier in elkaar klappen, nadat u de vleugelmoeren van de duwboom heeft losgedraaid.

## 6. Onderhoud

### Maaier schoonmaken:



**GEVAAR! Lichamelijk letsel door het snijgereedschap!**  
→ Bij het onderhoud geschikte werkhandschoenen dragen.

**LET OP! Schade aan de kooimesmaaier.**  
→ Kooimesmaaier niet onder stromend water reinigen en vooral niet onder hoge druk.

Vuilafzetting vermindert het maairesultaat en de uitworp van gras. Direct na het maaien kunnen vuil- en grasresten het makkelijkst verwijderd worden.

1. Grasresten met een borstel en een doek verwijderen.
2. Het rode snijgereedschap met olie met viscoseryzhalte (bijv. sproeiolie) licht invetten.

## 7. Opheffen van storingen



**GEVAAR! Lichamelijk letsel door het snijgereedschap!**  
→ Bij het verhelpen van storingen geschikte werkhandschoenen dragen.

Storing	Mogelijke oorzaak	Oplossing
<b>Abnormale geluiden</b>	Schroeven / onderdelen los.	→ Schroeven vastere aandraaien.
	Vuildeeltjes in het mes.	→ Vuildeeltjes verwijderen.
	Bramen op het mes.	→ Bramen met een slijpsteen verwijderen.
	Messen raken elkaar te sterk.	→ Snijmechanisme instellen.
<b>Snede in het gras onnauwkeurig</b>	Mesinstelling onjuist.	→ Snijmechanisme instellen.
	Mes bot.	→ Mes bijslijpen of vervangen.
	Gras te hoog (bijv. na langere afwezigheid).	→ Gras met sikkelmajaier korter maaien.

### **Snijmechanisme instellen:**

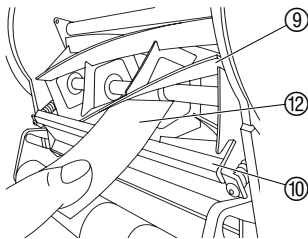
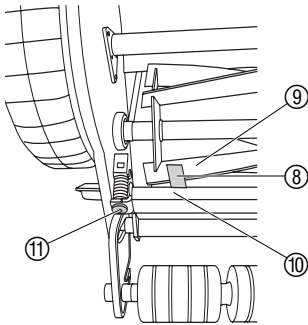

Het snijmechanisme van uw handmajaier werd voor het verlaten van de fabriek optimaal ingesteld. Mocht de snede na langer gebruik onzuiver worden, corrigeert u de instelling van het ondermes dan als volgt:

1. Duwstang loshaken en spilmaaiër schoonmaken.
2. Messenwals ⑨ en ondermes ⑩ controleren op bramen en deze zo nodig verwijderen met een slijpsteen.
3. Inbusschroef ⑪ met een inbussleutel (5 mm) tegen de wijzers van de klok erop draaien tot de messenwals ⑩ vrij ronddraait.
4. Meegeleverde voelmaat (metalen strook) ⑧ aan de linkerkant tussen een mes ⑨ van de messenwals en het ondermes ⑩ schuiven.
5. Linker inbusbout ⑪ met een inbussleutel (5 mm) aandraaien tot de voelmaat ⑧ licht klemt.
6. Messenwals verder draaien tot het links ingestelde mes ⑨ rechts exact boven het ondermes ⑩ staat.
7. Rechter inbusbout ⑪ met een inbussleutel (5 mm) aandraaien tot de voelmaat ⑧ licht klemt.
8. Messenwals ⑨ verder draaien. Als daarbij een tikkend geluid optreedt, de inbusbout ⑪ aan de betreffende kant licht losdraaien.

*Als de messenwals en het ondermes elkaar nauwelijks hoorbaar raken, is het snijmechanisme juist ingesteld.*

9. **Snijproef:**  
Papieren strook ⑫ zo op het ondermes ⑩ leggen dat hij naar de as van de messenwals ⑨ wijst.
10. Messenwals ⑨ voorzichtig draaien.  
*Bij juist ingesteld ondermes ⑩ wordt het papier als door een schaar afgesneden.*
11. Snijproef bij de verschillende messen ⑨ herhalen.



**Om veiligheidsredenen mogen uitsluitend originele GARDENA reserveonderdelen worden gebruikt.**

Wendt u tot de Technische dienst van GARDENA als het snijgereedschap, dat bij goed onderhoud pas na jaren bot wordt, moet worden vervangen. Reparaties aan de kooimesmaaier en de montage van de messen kunnen worden uitgevoerd door geschikte vakwerkplaatsen.

Laat uw kooimesmaaier liefst in de herfst controleren zodat deze gebruiksklaar is voor het volgende maaiseizoen.

Bij overige storingen verzoeken wij u contact op te nemen met de GARDENA Service-afdeling.

## 8. Leverbare accessoires

**GARDENA grasopvangzak**      Bijeenharken van het afge-      **art. 4029**  
maaide is niet meer nodig.

## 9. Technische gegevens

	<b>300 (art. 4020)</b>	<b>380 (art. 4023)</b>
<b>Maiibreedte / maaihoogte</b>	30 cm / 12 – 42 mm	38 cm / 12 – 42 mm
<b>Maiihoogte-instelling</b>	traploos	traploos
<b>Gewicht</b>	8,0 kg	8,5 kg

## 10. Garantie

Bij garantie is de service gratis.

GARDENA geeft op dit product 2 jaar garantie (vanaf de aankoopdatum). Deze garantie heeft betrekking op alle wezenlijke defecten aan het toestel, die aanwijsbaar op materiaal- of fabricagefouten berusten. Garantie vindt plaats door de levering van een vervangend apparaat of door de gratis reparatie van het ingestuurde apparaat, naar onze keuze, indien aan de volgende voorwaarden is voldaan:

- Het apparaat werd vakkundig en volgens de adviezen in de instructies voor gebruik behandeld.
- Noch de koper, noch een derde persoon heeft getracht het apparaat te repareren.

De aan slijtage onderhevige messenwals (compleet) en het ondermes vallen niet onder de garantie.

Deze garantie van de producent heeft geen betrekking op de ten aanzien van de handelaar/verkoper bestaande aansprakelijkheid.

Stuur in geval van garantie het defecte apparaat samen met de kassabon en een beschrijving van de storing gefrankeerd op naar het op de achterzijde aangegeven serviceadres.

<p><b>D</b> <i>Produkthftung</i></p>	<p>Wir weisen ausdrücklich darauf hin, dass wir nach dem Produkthaftungsgesetz nicht für durch unsere Geräte hervorgerufene Schäden einzustehen haben, sofern diese durch unsachgemäße Reparatur verursacht oder bei einem Teileaustausch nicht unsere Original GARDENA Teile oder von uns freigegebene Teile verwendet werden und die Reparatur nicht vom GARDENA Service oder dem autorisierten Fachmann durchgeführt wird. Entsprechendes gilt für Ergänzungssteile und Zubehör.</p>
<p><b>GB</b> <i>Product Liability</i></p>	<p>We expressly point out that, in accordance with the product liability law, we are not liable for any damage caused by our units if it is due to improper repair or if parts exchanged are not original GARDENA parts or parts approved by us, and, if the repairs were not carried out by a GARDENA Service Centre or an authorised specialist. The same applies to spare parts and accessories.</p>
<p><b>F</b> <i>Responsabilité</i></p>	<p>Nous vous signalons expressément que GARDENA n'est pas responsable des dommages causés par ses appareils, dans la mesure où ces dommages seraient causés suite à une réparation non conforme, dans la mesure où, lors d'un échange de pièces, les pièces d'origine GARDENA n'auraient pas été utilisées, ou si la réparation n'a pas été effectuée par le Service Après-Vente GARDENA ou l'un des Centres SAV agréés GARDENA. Ceci est également valable pour tout ajout de pièces et d'accessoires autres que ceux préconisés par GARDENA.</p>
<p><b>NL</b> <i>Productaansprakelijkheid</i></p>	<p>Wij wijzen er nadrukkelijk op, dat wij op grond van de wet aansprakelijkheid voor producten niet aansprakelijk zijn voor schade ontstaan door onze apparaten, indien deze door onvakkundige reparatie veroorzaakt zijn, of er bij het uitwisselen van onderdelen geen gebruik gemaakt werd van onze originele GARDENA onderdelen of door ons vrijgegeven onderdelen en de reparatie niet door de GARDENA technische dienst of de bevoegde vakman uitgevoerd werd. Ditzelfde geldt voor extra-onderdelen en accessoires.</p>
<p><b>S</b> <i>Produktansvar</i></p>	<p>Tillverkaren är inte ansvarig för skada som orsakats av produkten om skadan beror på att produkten har reparerats felaktigt eller om, vid reparation eller utbyte, andra än Original GARDENA reservdelar har använts. Samma sak gäller för kompletteringsdelar och tillbehör.</p>
<p><b>I</b> <i>Responsabilità del prodotto</i></p>	<p>Si rende espressamente noto che, conformemente alla legislazione sulla responsabilità del prodotto, non si risponde di danni causati da nostri articoli se originati da riparazioni eseguite non correttamente o da sostituzioni di parti effettuate con materiale non originale GARDENA o comunque da noi non approvato e, in ogni caso, qualora l'intervento non venga eseguito da un centro assistenza GARDENA o da personale specializzato autorizzato. Lo stesso vale per le parti complementari e gli accessori.</p>
<p><b>E</b> <i>Responsabilidad de productos</i></p>	<p>Advertimos que conforme a la ley de responsabilidad de productos no nos responsabilizamos de daños causados por nuestros aparatos, siempre y cuando dichos daños hayan sido originados por arreglos o reparaciones indebidas, por recambios con piezas que no sean piezas originales GARDENA o bien piezas autorizadas por nosotros, así como en aquellos casos en que la reparación no haya sido efectuada por un Servicio Técnico GARDENA o por un técnico autorizado. Lo mismo es aplicable para las piezas complementarias y accesorios.</p>
<p><b>P</b> <i>Responsabilidade sobre o produto</i></p>	<p>Queremos salientar que segundo a lei da responsabilidade do fabricante, nós não nos responsabilizaremos por danos causados pelo nosso equipamento, quando estes ocorram em decorrência de reparações inadequadas ou da substituição de peças por peças não originais da GARDENA, ou peças não autorizadas. A responsabilidade tornar-se-à nula também depois de reparações realizadas por oficinas não autorizadas pela GARDENA. Esta restrição valerá também para peças adicionais e acessórios.</p>
<p><b>DK</b> <i>Produktansvar</i></p>	<p>Vi gør udtrykkeligt opmærksom på at i henhold til produktansvarsloven er vi ikke ansvarlige for skader forårsaget af vores udstyr, hvis det skyldes uautoriserede reparationer eller hvis dele er skiftet ud og der ikke er anvendt originale GARDENA dele eller dele godkendt af os, eller hvis reparationerne ikke er udført af GARDENA-service eller en autoriseret fagmand. Det samme gælder for ekstra udstyr og tilbehør.</p>

**Deutschland / Germany**

GARDENA  
Manufacturing GmbH  
Central Service  
Hans-Lorenser-Straße 40  
D-89079 Ulm  
Produktfragen:  
(+49) 731 490-123  
Reparaturen:  
(+49) 731 490-290  
service@gardena.com

**Argentina**

Husqvarna Argentina S.A.  
Vera 745  
(C1414AOO) Buenos Aires  
Phone: (+54) 11 4858-5000  
diego.poggi@ar.husqvarna.com

**Australia**

Husqvarna Australia Pty. Ltd.  
Locked Bag 18  
Gosford NSW 2250  
Phone: (+61) (0) 2 4372 1500  
customer.service@  
husqvarna.com.au

**Austria / Österreich**

Husqvarna Austria GmbH  
Consumer Products  
Industriezeile 36  
4010 Linz  
Tel.: (+43) 732 77 01 01 - 90  
consumer.service@  
husqvarna.at

**Belgium**

GARDENA Belgium NV/SA  
Sterrebeekstraat 163  
1930 Zaventem  
Phone: (+32) 2 72092 12  
Mail: info@gardena.be

**Brazil**

Palash Comércio e  
Importação Ltda.  
Rua São João do Araguaia, 338  
- Jardim Califórnia -  
Barueri - SP - Brasil -  
CEP 06409-060  
Phone: (+55) 11 4198-9777  
eduardo@palash.com.br

**Bulgaria**

Хускварна България ЕООД  
1799 София  
Бул. „Андрей Ляпчев“ № 72  
Тел.: (+359) 2 80 99 424  
www.husqvarna.bg

**Canada**

GARDENA Canada Ltd.  
100 Summerlea Road  
Brampton, Ontario L6T 4X3  
Phone: (+1) 905 792 9330  
info@gardenacanada.com

**Chile**

Antonio Martinic y Cia Ltda.  
Cassillas 272  
Centro de Cassillas  
Santiago de Chile  
Phone: (+56) 2 20 10 708  
garfar\_cl@yahoo.com

**Costa Rica**

Compania Exim  
Euroberoamericana S.A.  
Los Colegios, Moravia,  
200 metros al Sur del Colegio  
Saint Francis - San José  
Phone: (+506) 297 68 83  
exim\_euro@racsa.co.cr

**Croatia**

KLIS d.o.o.  
Stanciceva 79  
10419 Vukovina  
Phone: (+385) 1 622 777 0  
gardena@klis-trgovina.hr

**Cyprus**

FARMOKIPIKI LTD  
P.O. Box 7098  
74, Digeni Akritas Ave.  
1641 Nicosia  
Phone: (+357) 22 75 47 62  
condam@spidernet.com.cy

**Czech Republic**

GARDENA spol. s r.o.  
Tuřanka 115  
627 00 Brno  
Phone: (+420) 548 217 777  
gardena@gardenabrno.cz

**Denmark**

GARDENA  
Husqvarna Consumer Outdoor  
Products  
Salgsafdelning Danmark  
Box 9003  
S-200 39 Malmö  
info@gardena.dk

**Estonia**

Husqvarna Eesti OÜ  
Consumer Outdoor Products  
Kesk tee 10, Aaviku küla  
Rae vald, Harju maakond  
75305  
kontakt.etj@husqvarna.ee

**Finland**

Oy Husqvarna Ab  
Consumer Outdoor Products  
Lautatarhankatu 8 B / PL 3  
00581 HELSINKI  
info@gardena.fi

**France**

GARDENA France  
Immeuble Exposial  
9 - 11 allée des Pierres Mayettes  
ZAC des Barbanniers, B.P. 99  
- F - 92232 GENNEVILLIERS  
cedex  
Tél. (+33) 01 40 85 30 40  
service.consommateurs@  
gardena.fr

**Great Britain**

Husqvarna UK Ltd  
Preston Road  
Aycliffe Industrial Park  
Newton Aycliffe  
County Durham  
DL5 6UP  
info.gardena@  
husqvarna.co.uk

**Greece**

HUSQVARNA GREECE S.A.  
Branch of Koropi  
Ilfestou 33A  
Industrial Area Koropi  
194 00 Athens - Greece  
V.A.T. EL094094640  
Phone: (+30) 210 66 20 225  
info@husqvarna-consumer.gr

**Hungary**

Husqvarna  
Magyarország Kft.  
Ezred u. 1 - 3  
1044 Budapest  
Phone: (+36) 80 20 40 33  
gardena@gardena.hu

**Iceland**

Ó. Johnson & Kaaber  
Tunguhalsi 1  
110 Reykjavik  
ooj@ojk.is

**Ireland**

Michael McLoughlin & Sons  
Hardware Limited  
Long Mile Road  
Dublin 12

**Italy**

GARDENA Italia S.p.A.  
Via Donizetti 22  
20020 Lainate (Mi)  
Phone: (+39) 02.93.94.79.1  
info@gardenaitalia.it

**Japan**

KAKUICHI Co. Ltd.  
Sumitomo Realty &  
Development Kojimachi  
BLDG., 8F, 5-1 Nibanncyo,  
Chiyoda-ku, Tokyo 102-0084  
Phone: (+81) 33 264 4721  
m\_ishihara@kaku-ichi.co.jp

**Latvia**

SIA „Husqvarna Latvija“  
Consumer Outdoor Products  
Bakūžu iela 6, Rīga, LV-1024  
info@husqvarna.lv

**Lithuania**

UAB Husqvarna Lietuva  
Consumer Outdoor Products  
Atleities pl. 77C  
LT-52104 Kaunas  
centras@husqvarna.lt

**Luxembourg**

Magasins Jules Neuberg  
39, rue Jacques Stas  
Luxembourg-Gasperich 2549  
Case Postale No. 12  
Luxembourg 2010  
Phone: (+352) 40 14 01  
api@neuberg.lu

**Netherlands**

GARDENA Nederland B.V.  
Postbus 50176  
1305 AD ALMERE  
Phone: (+31) 36 521 00 00  
info@gardena.nl

**Neth. Antilles**

Jonka Enterprises N.V.  
Sta. Rosa Weg 196  
P.O. Box 8200, Curaçao  
Phone: (+599) 9 767 66 55  
pgm@jonka.com

**New Zealand**

Husqvarna New Zealand Ltd.  
PO Box 76437  
Manukau City 2241  
Phone: (+64) (09) 92024 10

**Norway**

GARDENA  
Husqvarna Consumer Outdoor  
Products  
Salgskontor Norge  
Kleiverveien 6  
1540 Vestby  
info@gardena.no

**Poland**

Husqvarna Poland Spółka z o.o.  
Oddział w Szymanowie  
Szymanów 9 d  
05-532 Baniocha  
Phone: (+48) 22 727 56 90  
gardena@gardena.pl

**Portugal**

GARDENA Portugal Lda.  
Sintra Business Park  
Edifício 1, Fracção 0-G  
2710-089 Sintra  
Phone: (+351) 21 922 85 30  
info@gardena.pt

**Romania**

MADEX INTERNATIONAL SRL  
Soseaua Odaii 117-123,  
Sector 1,  
București, RO 013603  
Phone: (+40) 21 352 76 03  
madex@ines.ro

**Russia**

ООО ГАРДЕНА PVC  
123007, г. Москва  
Хорошевское шоссе, д. 32А  
Тел.: (+7) 495 380 31 92  
info@gardena-rus.ru

**Singapore**

Hy - Ray PRIVATE LIMITED  
40 Jalan Pemimpin  
#02-08 Tat Ann Building  
Singapore 577185  
Phone: (+65) 6253 2277  
shiyang@hyray.com.sg

**Slovak Republic**

GARDENA spol. s r.o.  
Tuřanka 115  
627 00 Brno  
Phone: (+420) 548 217 777  
gardena@gardenabrno.cz

**Slovenia**

GARDENA d.o.o.  
Brodšče 15  
1236 Trzin  
Phone: (+386) 1 580 93 32  
servis@gardena.si

**South Africa**

GARDENA  
South Africa (Pty.) Ltd.  
P.O. Box 11534  
Vorna Valley 1686  
Phone: (+27) 11 315 02 23  
sales@gardena.co.za

**Spain**

GARDENA IBÉRICA S.L.U.  
C/ Basauri, nº 6  
La Florida  
28023 Madrid  
Phone: (+34) 91 708 05 00  
atencioncliente@gardena.es

**Sweden**

GARDENA  
Husqvarna Consumer Outdoor  
Products  
Försäljningskontor Sverige  
Box 9003  
200 39 Malmö  
info@gardena.se

**Switzerland / Schweiz**

Husqvarna Schweiz AG  
Consumer Products  
Industriestrasse 10  
5506 Mägenwil  
Phone: (+41) (0) 848 800 464  
info@gardena.ch

**Turkey**

GARDENA / Dost Diş Ticaret  
Müessesilik A.Ş. Sanayi  
Çad. Adil Sokak No. 1  
Kartal - Istanbul  
Phone: (+90) 216 38 93 939  
info@gardena-dost.com.tr

**Ukraine / Україна**

ТОВ «ГАРДЕНА УКРАЇНА»  
Васильківська, 34, 204-Г  
03022, Київ  
Тел. (+38 044) 498 39 02  
info@gardena.ua

4020-20.960.06/0908  
© GARDENA  
Manufacturing GmbH  
D-89070 Ulm  
http://www.gardena.com