

9V Art. 1251

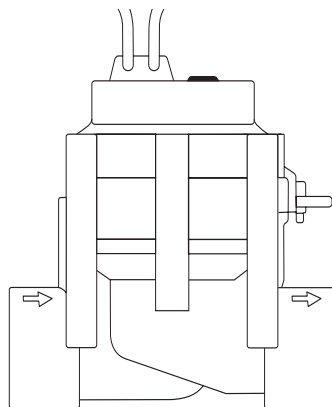

24V Art. 1278

- | | |
|------------|---|
| PL | Instrukcja obsługi
Zawór automatyczny |
| H | Használati útmutató
Öntözőszelep |
| CZ | Návod k použití
Zavlažovací ventil |
| SK | Návod na použitie
Zavlažovací ventil |
| GR | Οδηγίες χρήσεως
Ηλεκτροβάννα |
| RUS | Инструкция по эксплуатации
Оросительный вентиль |
| SLO | Navodila za uporabo
Namakalni ventil |
| UA | Інструкція з експлуатації
Вентиль зрошення |
| HR | Upute za uporabu
Ventil za navodnjavanje |

GARDENA Öntözőszelep

Üdvözzük a GARDENA kertben...



Ez az eredeti német használati utasítás fordítása.

Kérjük, olvassa el gondosan ezt a használati útmutatót, és tartsa be az itt leírtakat. A használati útmutató alapján ismerkedjen meg az öntözőszelleppel, annak helyes használatával, valamint a vele kapcsolatos biztonsági tudnivalókkal.



Biztonsági okokból olyan gyermekek és 16 éven aluli fiatalok, illetve személyek nem használhatják ezt az öntözőszelepet, akik ebből az útmutatóból nem ismerkedtek meg a használatával. Testi vagy szellemi fogyatékkal rendelkező emberek a terméket csak egy másik ember felügyelete vagy irányítása mellett használhatják.

→ A használati útmutatót gondosan őrizze meg.

Tartalomjegyzék

1. A GARDENA öntözőszelep alkalmazási területe	8
2. Az Ön biztonsága érdekében	9
3. Üzembehelyezés	9
4. Kezelés	11
5. Hibaelhárítás	11
6. Üzemen kívül helyezés	11
7. Műszaki adatok	12
8. Szerviz / Garancia	12

1. A GARDENA öntözőszelep alkalmazási területe

Meghatározás

Az öntözőszelepek kizárólag kültéri használatra készülnek öntözőberendezések egyes részeinek teljesen automatikus vezérlésére. A teljes öntözőrendszer külön öntözőszakaszokra történő szétosztása akkor előnyös, ha a különböző növényekből álló ültetvényeknek különböző a vízigénye vagy ha nincs elegendő mennyiségű víz a teljes rendszer egyidejű működtetéséhez.

Az öntözőszelep például föld alatt van az öntözőberendezés (pl. süllyesztett esőztető; Micro-Drip-rendszer) elé kapcsolva.

A GARDENA által mellékelte használati útmutató betartása előfeltétele az öntözőszelep rendeltetésszerű használatának.

9V:

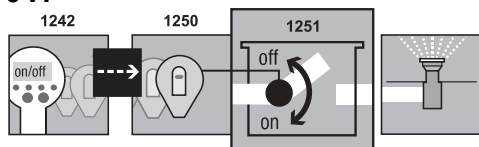

9V:

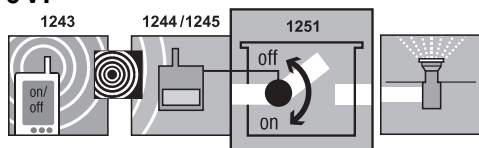

24V:

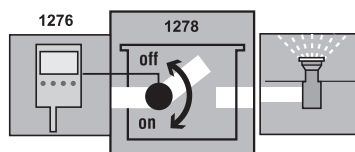

A 1251 cikkszámú öntözőszelep a 1242 cikkszámú programozóegységgel és a 1250 cikkszámú vezérlőrészsel vagy a 1243 cikkszámú rádióközponttal és a 1244 / 1245 cikkszámú rádióvevőkészülékekkel képezi az öntözőrendszer részét.

A 1278 cikkszámú öntözőszelep a 1276 cikkszámú öntözővezérléssel együtt képezi egy öntözőrendszer részét.

Figyelem!



Az öntözőszelepet csak a GARDENA által engedélyezett – 9 V vezérlőrészekkel, rádió-vevőkészülékekkel / 24 V öntözővezérléssel – összekapcsolva szabad használni.

2. Az Ön biztonsága érdekében

→ Vegye figyelembe a használati útmutatóban leírt biztonsági tudnivalókat.

A 9V-os és 24V-os termékeket nem szabad felcserélni.

→ **Szennyezett víz esetén 1506/1510 cikkszámú GARDENA központi szűrőt kell a berendezés elő kapcsolni.**

Az öntözőszelep eldugulása

Az öntözőberendezés víznyomása

Mivel az öntözőberendezés működése függ a mindenkori víznyomástól, figyelni kell arra, hogy ne lépje túl az egyes öntözőszakaszok öntözési idejét, ill. hogy az öntözőszakaszok elegendő víznyomást és vízmennyiséget kapjanak.

Vegye figyelembe az „Öntözéstechnika – Öntözőrendszer tervezési segédlet“ c. GARDENA speciális füzetben található tervezési útmutatót.

3. Üzembehelyezés

Ha az öntözőszelep föld alatt van telepítve, akkor azt egy stabil és lépésálló szelep-foglatba ① (szelepház / szelepkarna) kell beépíteni. **pl. Gardena 1254/1255/1290/1292 cikkszámú termékek.**

A szelep-foglat telepítése:

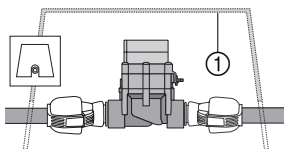
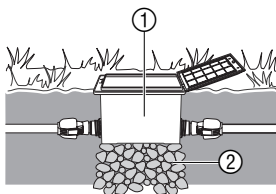

1. Készítsen vezetéktérvet (lásd pl. Az alábbi ábrát).

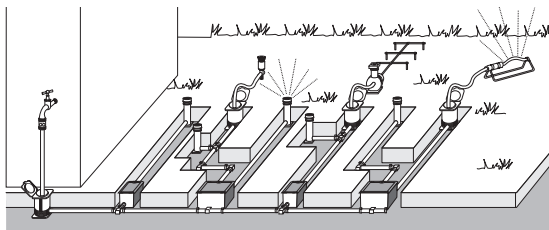

További információkat tartalmaz a GARDENA Öntözőrendszer tervezési segédlet, amely az Ön GARDENA kereskedőjénél beszerezhető.

2. Földalatti telepítés esetén készítsen durva kavicsos feltöltést ① a szelep foglat ② alatt.

Így biztosíthatja az akna kifogástalan elvezető funkcióját.

3. A szelep foglatának felső szélét a gyepes talajjal azonos szintre építse be.

Így a fű nyírásakor nem lépnek fel károsodások.

Az öntözőszelepek GARDENA V1 és V3 szelepházakba történő beépítését a mindenkori használati útmutatóból lehet kivenni.

Az öntözőszelep összeszerelése szelepház nélkül:

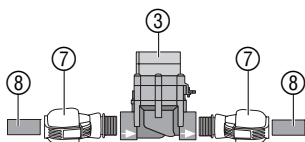
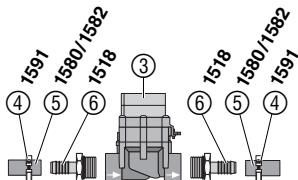

Talajnedvesség- vagy esőérzékelő (opció) bekötése:

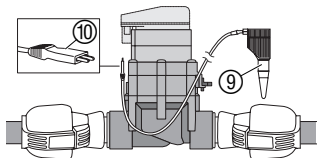

A mágnesszelep csak akkor működik szabályosan, ha az öntözőszelep áramlási irányba van bekötve.



Ügyeljen a folyásirányra!

→ Az öntözőszelep ③ telepítésénél ügyeljen a folyásirányra (nyilak).

→ A csavarkötéseket az esőztető menetének kivételével teflonszalaggal tömítse le.

A GARDENA vezetékcsövek ⑤ (1580/1582) csatlakoztatása:

1. A két 1591 cikkszámú csavarkötést ④ tolja az egyik-egyik csővégre ⑤.
2. Csavarozza fel az egyik-egyik 1518 cikkszámú csatlakoztató szerelvényt ⑥ az öntözőszelep ③ be- és kilépő oldalára.
3. Tolja rá a két csővéget ⑤ a csőcsatlakoztató-szerelvényre ⑥ és húzza szorosra a csavaros szorítókkal ④.

GARDENA vezetékcsövek ⑧ (2700/2701/2704/2705) vagy más gyártmányok csatlakoztatása:

1. Csavarjon GARDENA 2763 cikkszámú (25 mm = 1") / 2769 (32 mm = 5/4") ⑦ összekötő szerelvényeket az öntözőszelepbe ③.
2. Csatlakoztassa a GARDENA vezetékcsöveket ⑧ vagy más gyártmányokat (25 mm / 32 mm).

Az időzített vezérlés mellett az egyes öntözőszelepek öntözésvezérlésénél lehetőség van a talajnedvesség vagy a csapadék figyelembevételére is.

Kielégítő talajnedvesség esetén a program leállítására vagy a program aktiválásának megakadályozására kerül sor.

1. Helyezze el a talajnedvességérzékelőt ⑨ az öntözött területen **belül**
– vagy –
Helyezze el az esőérzékelőt a (szükség esetén hosszabító-kábellel) az öntözött területen **kívül**.
2. **9 V:** Csatlakoztassa a csatlakozódugót ⑩ a vezérlőrész / rádióvevő érzékelő aljzatába.

24 V: Csatlakoztassa a csatlakozódugót ⑩ a 1276 cikkszámú öntözővezérlés érzékelő aljzatába (lásd a 1276 cikkszámhoz tartozó használati útmutatót).

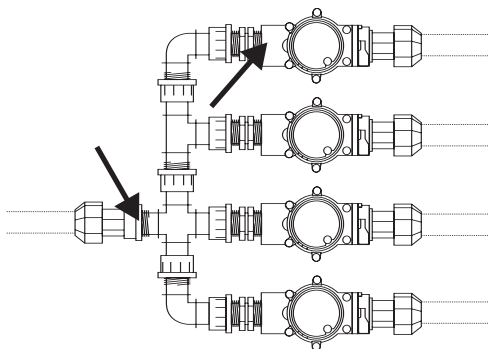

Hagyományos telepítés:

A 2750/2751/2752/2753/2755 sz. cikkek alkalmazása esetén a nyílal jelölt helyeket teflonszalaggal (pl. 7219-es típus) kell szigetelni.

4. Kezelés

A szelevezérlés beállítása:

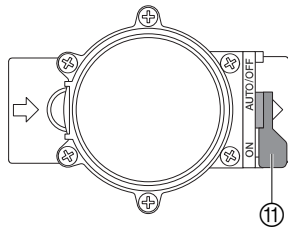

Automatikus vezérlés:

→ Állítsa a választókart ⑪ az „**AUTO/OFF**“ állásba.

Az öntözőberendezés programvezérelt vízfolyása a vezérlő rész / rádióvevő beprogramozása szerint történik.

Automatikusan megnyitott szelep kézi úton nem zárható el.

Kézi vezérlés:

→ Állítsa a választókart ⑪ az „**ON**“ állásba.

Állandó, a programozástól független vízfolyás.

5. Hibaelhárítás

Hiba

A mágnesszelep nem nyit, nincs vízfolyás

Lehetséges ok

Megszakadt a víz bevezetése.

Megszüntetés

→ Nyissa meg a víz bevezetőjét.

A vezérlő rész / rádióvevők / öntözővezérlés hibásan vannak összekötve az öntözőszeleppel.

→ A vezérlő részt / rádióvevőket / az öntözővezérlést kösse össze megfelelően az öntözőszeleppel.

A mágnesszelep nem zár le, állandó a vízfolyás

A mágnesszelep az átfolyás irányával ellentétes irányban lett beépítve.

→ Fordítsa meg a mágnesszelepet (vegye figyelembe az átfolyás irányát).

Állítsa a választókart ⑪ az „**ON**“ állásba.

→ Állítsa a választókart ⑪ az „**AUTO/OFF**“ állásba.

Egyéb üzemzavar esetén kérjük, lépjen kapcsolatba a GARDENA szervizzel.

6. Üzemen kívül helyezés

Áttekintés:

A szelep **ELŐTTI** csővezetékrendszer leeresztése:

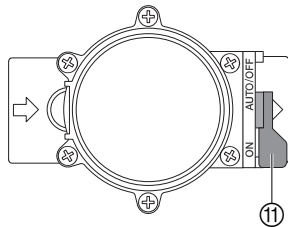

A szelep **UTÁNI** csővezetékrendszer leeresztése:

Az öntözőszelepek kültéri használatra készülnek és fagymentes helyet igényelnek. A teljes fagymentességet a szelepek szétszerelésével éri el. Alternatív lehetőség az öntözőszelep előtti és utáni a csővezetékrendszer leeresztése.

1. Zárja el a vízcsapot, és lazítsa meg a vízcsap és a **GARDENA 1594 / 2795** cikkszámú csatlakozó doboza közötti összekötő tömlőt. *Ily módon levegő tud beáramolni és a vezeték a csatlakozó dobozba beépített víztelenítő szelepen keresztül le tud ürülni. Ennek előfeltétele, hogy a csatlakozó doboz mélyebben legyen beépítve, mint az öntözőszelep.*
2. Ha az öntözőberendezés közvetlenül a ház vízhozatához csatlakozik, akkor állítsa le a víz bevezetését, és a házi vízvezetéken nyissa meg a vízmentesítő csapot.
3. Állítsa az összes szelep választókarját ⑪ az „**ON**“ állásba.
4. GARDENA V3 szelepblokk használata esetén nyissa ki a vízmentesítő sapkát.

Előfeltétel: A víztelenítő szelep az öntözőszeleppel azonos szinten vagy annál mélyebben legyen beépítve.

→ Közvetlenül a szelep után építse be a GARDENA 2760 cikkszámú víztelenítő szelepet.

A berendezés leeresztése automatikusan a GARDENA víztelenítő szelepen keresztül történik.

→ **Ha két előfeltétel egyike sem adott, akkor a megfelelő szelepet szét kell szerelni és fagymentes helyen kell tárolni.**

Ártalmatlanítás:
(RL2002/96/EG szerint)



Ne kezelje háztartási hulladékként, megsemmisítéséről szakszerűen kell gondoskodni.

→ A berendezést szállítsa a lakhelye szerinti feldolgozóhelyre.

7. Műszaki adatok

Mágnesszelep	9V (cikkszám: 1251)	24V (cikkszám: 1278)
Feszültség	9V DC	24V AC
Üzemi nyomás	0,5 – 12 bar	0,5 – 12 bar
Átfolyó közeg	Tiszta édesvíz	Tiszta édesvíz
A közeg max. hőmérséklete	40 °C	40 °C

8. Szerviz / Garancia

Garancia

Garancia esetén a javítás az ön számára ingyenes.

A GARDENA erre a termékre 24 hónap (a vétel időpontjától számítva) garanciát vállal. Ez a garancia minden olyan lényeges készülék-hiányosságra vonatkozik, mely bizonyíthatóan anyag- vagy gyártási hibára vezethető vissza. A garanciális szolgáltatás választásunk szerint lehet a hozzánk beküldött készülék kifogástalan új készülékre való cseréje vagy ingyenes javítása, amennyiben a következő előfeltételek teljesülnek:

- A készüléket szakszerűen és a használati utasításban leírtaknak megfelelően kezelték.
- Sem a vevő, sem egy harmadik személy nem kísérelte meg a készülék javítását.

A garancia nem vonatkozik az öntözőszelep azon meghibásodására, amit a vezérlőrésszbe helytelenül behelyezett vagy kifolyt elemek okoznak.

Ez a gyártói garancia nem érinti a kereskedővel vagy eladóval szemben támasztott teljesítési igényeket.

A meghibásodott készüléket a számla egy másolatával, és a meghibásodás leírásával küldje el postai úton a megadott szerviz címre. Sikeres javítás esetén a javított készüléket visszaküldjük Önnek.

<p>PL <i> odpowiedzialność za produkt</i></p>	<p>Zwracamy Państwa uwagę na fakt, iż nie odpowiadamy za szkody wyrządzone przez nasze urządzenia, jeżeli powstały one na skutek nieodpowiedniej naprawy albo zastosowania podczas wymiany nieoryginalnych części GARDENA lub części nie polecanych przez nas oraz jeżeli naprawa nie została dokonana przez serwis GARDENA lub autoryzowanego fachowca. Podobne ustalenia obowiązują w przypadku części uzupełniających lub osprzętu.</p>
<p>H <i> Termékfelelősség</i></p>	<p>Nyomatékosan utalunk arra, hogy a termékfelelősségi törvény értelmében nem felelünk a készülékeink által okozott károkért, amennyiben ezek szakszerűtlen javítás következményei, vagy ha a cseréket nem eredeti GARDENA – vagy általunk kibocsátott alkatrészekkel végzik el és a javítást nem a GARDENA megbízott szervizei végezték. Ez értelemszerűen érvényes a kiegészítő részekre és a tartozékokra is.</p>
<p>CZ <i> Ručení za výrobek</i></p>	<p>Upozorňujeme výslovně na skutečnost, že podle zákona o ručení za výrobky nejsme povinni ručit za škody vyvolané našimi výrobky, pokud tyto škody byly způsobeny neodbornou opravou nebo v případě výměny dílů nebyly použity naše originální díly GARDENA, popř. díly, které jsme schválili, a oprava nebyla provedena v servisu GARDENA nebo autorizovaným specialistou. Analogické ustanovení platí rovněž pro doplňky a příslušenství.</p>
<p>SK <i> Zodpovednosť za vady výrobku</i></p>	<p>Výslovné zdôrazňujeme, že podľa zákona o ručení za výrobok nie sme zodpovední za škody spôsobené našim zariadením, ak sú spôsobené nesprávnou opravou, alebo ak sa nepoužili originálne diely GARDENA alebo nami schválené diely a ak nebola oprava vykonaná značkovou opravovňou GARDENA alebo autorizovaným odborníkom. To isté platí aj pre doplnkové diely a príslušenstvo.</p>
<p>GR <i> Προϊόνευθύνη</i></p>	<p>Κάνουμε σαφές ότι, σύμφωνα με τους νόμους παραγωγής των προϊόντων, δεν είμαστε υπεύθυνοι για καμία ζημιά που προκλήθηκε από το προϊόν μας εάν δε χρησιμοποιήθηκαν για όλες τις συνδέσεις αποκλειστικά και μόνο τα γνήσια εξαρτήματα ή ανταλλακτικά της GARDENA ή αν το σέρβις δεν πραγματοποιήθηκε στο σέρβις της GARDENA. Τα ίδια ισχύουν για τα συμπληρωματικά μέρη και τα αξεσουάρ.</p>
<p>RUS <i> Ответственность за продукцию</i></p>	<p>Мы однозначно заявляем, что согласно Закону об ответственности за продукцию мы не несем ответственности за нанесенный нашим устройством ущерб, если он обусловлен неквалифицированным ремонтом или заменой деталей на запасные детали неоригинального происхождения GARDENA или неразрешенные нами детали или, если ремонт был произведен не службой сервиса GARDENA или неуполномоченным нами квалифицированным специалистом. Аналогичное относится также к дополнительным деталям и принадлежностям.</p>
<p>SLO <i> Jamstvo za proizvode</i></p>	<p>Izrecno opozarjamo, da po Zakonu o jamstvu za proizvode, ne odgovarjamo za škode, ki so jih povzročile naše naprave, v kolikor je bila povzročena zaradi nestrokovnega popravila, ali pa pri zamenjavi delov niso bili uporabljeni originalni nadomestni deli GARDENA oziroma deli, ki jih dovolimo uporabiti in če popravilo ni bilo opravljeno v servisu GARDENA oz. pri pooblaščenem strokovnjaku. Ustrezno velja tudi za dele, ki nadgrajujejo napravo in pribor.</p>
<p>UA <i> Відповідальність за виріб</i></p>	<p>Ми звертаємо особливу увагу на те, що згідно з законом про відповідальність за вироби ми не несемо відповідальності за збитки, спричинені нашими пристроями, якщо вони сталися внаслідок неналежного ремонту або заміни деталей, що не є оригінальними деталями фірми GARDENA або деталями, які ми дозволяємо використовувати, а також внаслідок ремонту, що виконувався іншою службою, а не сервісною службою GARDENA або авторизованим спеціалістом. Ці умови поширюються на додаткові деталі та запасні частини.</p>
<p>HR <i> Odgovornost za proizvod</i></p>	<p>Izričito naglašavamo da, u skladu s propisom o odgovornosti za proizvod, ne preuzimamo nikakvu odgovornost za bilo kakvu štetu nastalu pri uporabi naših proizvoda uslijed nepravilnih popravaka ili ako izmijenjeni dijelovi nisu originalni GARDENA dijelovi ili ako nismo odobrili njihovu uporabu i ako popravak nije izveden u ovlaštenom servisu. Isto se odnosi i na nadomjesne dijelove i pribor.</p>

Bild Nr. Picture No.	Ersatzteil-Nr. Spare Part No.	Bezeichnung Bewässerungsventil 9V/1" Art. - Nr. 1251	Description Watering Valve 9V/1" Art. No. 1251
19 - 36	1251-00.500.00	Bew. Ventil 9V/1" (=Art.1251)	Watering valve 9V/1" (=Art.1251)
19	1815-00.610.27	Steuerdüse, rot	Control nozzle, red
20	1251-00.500.26	Ventildeckel	Valve cover
21	913-00.680.01	O-Ring 7,5 x 2	O-Ring 7,5 x 2
22 + 21	1251-00.701.00	Kücken, vollst.	Mixer dial, cpl.
23	1672-00.600.11	O-Ring 24 x 2	O-Ring 24 x 2
24	1174-00.617.00	Magnetplatte, vollst.	Magnetic plate, cpl.
25	1174-00.610.11	Druckfeder, klein	Pressure spring, small
26	1251-00.510.00	Elektromagnet, vollst.	Electric magnet, cpl.
27	1174-00.610.07	Blechschraube 3,5 x 25-F-H	Sheet metal screw 3,5 x 25-F-H
28	1251-00.500.21	Blechschraube 4,2 x 60	Sheet metal screw 4,2 x 60 (6 x)
29	1174-00.610.08	Druckfeder, gross	Pressure spring, large
30 - 34	1251-00.520.00	Membrane, vollst.	Diaphragm
35	1251-00.500.11	Stützring	Support ring
36	1251-00.500.06	Ventilkörper	Valve body
	1251-00.540.00	Feinfilter	Fine filter

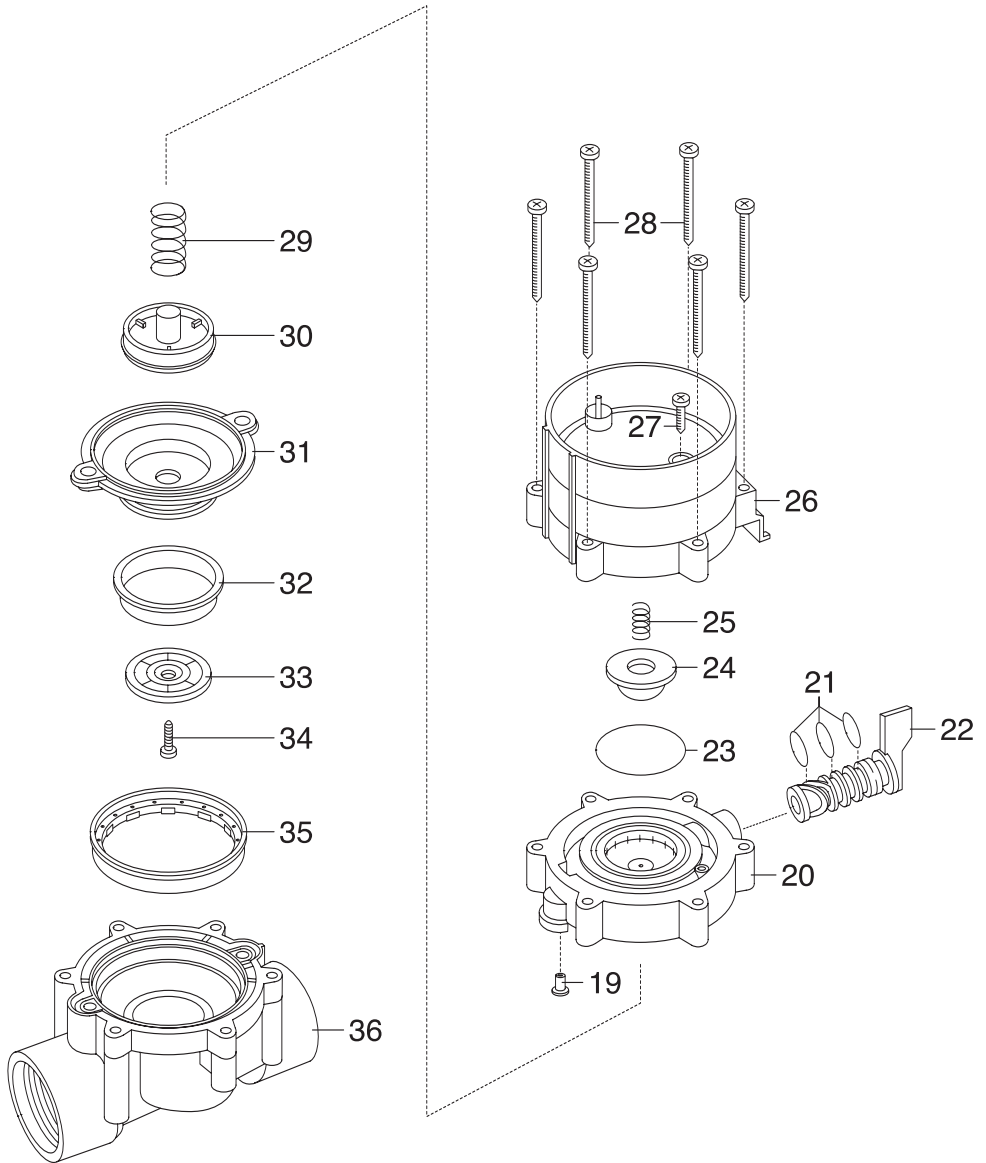

Deutschland / Germany

GARDENA
Manufacturing GmbH
Central Service
Hans-Lorenser-Straße 40
D-89079 Ulm
Produktfragen:
(+49) 731 490-123
Reparaturen:
(+49) 731 490-290
service@gardena.com

Argentina

Husqvarna Argentina S.A.
Vera 745
(C1414AOO) Buenos Aires
Phone: (+54) 11 4858-5000
diego.poggi@ar.husqvarna.com

Australia

Husqvarna Australia Pty. Ltd.
Locked Bag 5
Central Coast BC
NSW 2250
Phone: (+61) 1800 802831
customer.service@
husqvarna.com.au

Austria / Österreich

Husqvarna Austria GmbH
Consumer Products
Industriezeile 36
4010 Linz
Tel.: (+43) 732 77 01 01 - 90
consumer.service@husqvarna.at

Belgium

GARDENA Belgium NV/SA
Sterrebeekstraat 163
1930 Zaventem
Phone: (+32) 2 720 92 12
Mail: info@gardena.be

Brazil

Palash Comércio e
Importação Ltda.
Rua São João do Araguaia, 338
- Jardim Califórnia -
Barueri - SP - Brasil -
CEP 06409-060
Phone: (+55) 11 4198-9777
eduardo@palash.com.br

Bulgaria

Хускварна България ЕООД
1799 София
Бул. „Андрей Ляпчев“ № 72
Тел.: (+359) 2 80 99 424
www.husqvarna.bg

Canada

GARDENA Canada Ltd.
100 Summerlea Road
Brampton, Ontario L6T 4X3
Phone: (+1) 905 792 93 30
info@gardenacanada.com

Chile

Antonio Martinic y Cia Ltda.
Cassillas 272
Centro de Cassillas
Santiago de Chile
Phone: (+56) 2 20 10 708
garfar_cl@yahoo.com

Costa Rica

Compania Exim
Euroberoamericana S.A.
Los Colegios, Moravia,
200 metros al Sur del Colegio
Saint Francis - San José
Phone: (+506) 297 68 83
exim_euro@racsa.co.cr

Croatia

KLIS d.o.o.
Stanciceva 79
10419 Vukovina
Phone: (+385) 1 622 777 0
gardena@klis-trgovina.hr

Cyprus

FARMOKIPIKI LTD
P.O. Box 7098
74, Digeni Akritas Ave.
1641 Nicosia
Phone: (+357) 22 75 47 62
condam@spidernet.com.cy

Czech Republic

GARDENA spol. s r.o.
Tuřanka 115
627 00 Brno
Phone: (+420) 548 217 777
gardena@gardenabrn.cz

Denmark

GARDENA
Husqvarna Consumer Outdoor
Products
Salgsafdelning Danmark
Box 9003
S-200 39 Malmö
info@gardena.dk

Estonia

Husqvarna Eesti OÜ
Consumer Outdoor Products
Kesk tee 10, Aaviku küla
Rae vald, Harju maakond
75305
kontakt.etj@husqvarna.ee

Finland

Oy Husqvarna Ab
Consumer Outdoor Products
Lautatarhankatu 8 B / PL 3
00581 HELSINKI
info@gardena.fi

France

GARDENA France
Immeuble Expositel
9 - 11 allée des Pierres Mayettes
ZAC des Barbanniers, B.P. 99
- F - 92232 GENNEVILLIERS
cedex
Tél. (+33) 01 40 85 30 40
service.consommateurs@
gardena.fr

Great Britain

Husqvarna UK Ltd
Preston Road
Aycliffe Industrial Park
Newton Aycliffe
County Durham
DL5 6UP
info.gardena@
husqvarna.co.uk

Greece

HUSQVARNA GREECE S.A.
Branch of Koropi
Ifestou 33A
Industrial Area Koropi
194 00 Athens - Greece
V.A.T. EL094094640
Phone: (+30) 210 66 20 225
info@husqvarna-consumer.gr

Hungary

Husqvarna
Magyarország Kft.
Ezred u. 1 - 3
1044 Budapest
Phone: (+36) 80 20 40 33
gardena@gardena.hu

Iceland

Ó. Johnson & Kaaber
Tunguhalsi 1
110 Reykjavik
ooj@ojk.is

Ireland

Michael McLoughlin & Sons
Hardware Limited
Long Mile Road
Dublin 12

Italy

GARDENA Italia S.p.A.
Via Donizetti 22
20020 Lainate (Mi)
Phone: (+39) 02.93.94.79.1
info@gardenaitalia.it

Japan

KAKUICHI Co. Ltd.
Sumitomo Realty &
Development Kojimachi
BLDG., 8F, 5-1 Nibanbanyo,
Chiyoda-ku, Tokyo 102-0084
Phone: (+81) 33 264 4721
m_ishihara@kaku-ichi.co.jp

Latvia

SIA „Husqvarna Latvija“
Consumer Outdoor Products
Bakūžu iela 6, Rīga, LV-1024
info@husqvarna.lv

Lithuania

UAB Husqvarna Lietuva
Consumer Outdoor Products
Atleities pl. 77C
LT-52104 Kaunas
centras@husqvarna.lt

Luxembourg

Magasins Jules Neuberg
39, rue Jacques Stas
Luxembourg-Gasperich 2549
Case Postale No. 12
Luxembourg 2010
Phone: (+352) 40 14 01
api@neuberg.lu

Netherlands

GARDENA Nederland B.V.
Postbus 50176
1305 AD ALMERE
Phone: (+31) 36 521 00 00
info@gardena.nl

Neth. Antilles

Jonka Enterprises N.V.
Sta. Rosa Weg 196
P.O. Box 8200, Curaçao
Phone: (+599) 9 767 66 55
pgm@jonka.com

New Zealand

Husqvarna New Zealand Ltd.
PO Box 76437
Manukau City 2241
Phone: (+64) 09 9202410

Norway

GARDENA
Husqvarna Consumer Outdoor
Products
Salgskontor Norge
Klevereveien 6
1540 Vestby
info@gardena.no

Poland

Husqvarna Poland Spółka z o.o.
Oddział w Szymanowie
Szymanów 9 d
05-532 Baniocha
Phone: (+48) 22 727 56 90
gardena@gardena.pl

Portugal

GARDENA Portugal Lda.
Sintra Business Park
Edifício 1, Fracção 0-G
2710-089 Sintra
Phone: (+351) 21 922 85 30
info@gardena.pt

Romania

MADEX INTERNATIONAL SRL
Soseaua Odaii 117-123,
Sector 1,
București, RO 013603
Phone: (+40) 21 352 76 03
madex@ines.ro

Russia

ООО ГАРДЕНА PVC
123007, г. Москва
Хорошевское шоссе, д. 32А
Тел.: (+7) 495 380 31 92
info@gardena-rus.ru

Singapore

Hy - Ray PRIVATE LIMITED
40 Jalan Pemimpin
#02-08 Tat Ann Building
Singapore 577185
Phone: (+65) 6253 2277
shiyang@hyray.com.sg

Slovak Republic

GARDENA spol. s r.o.
Tuřanka 115
627 00 Brno
Phone: (+420) 548 217 777
gardena@gardenabrn.cz

Slovenia

GARDENA d.o.o.
Brodšiče 15
1236 Trzin
Phone: (+386) 1 580 93 32
servis@gardena.si

South Africa

GARDENA
South Africa (Pty.) Ltd.
P.O. Box 11534
Vorna Valley 1686
Phone: (+27) 11 315 02 23
sales@gardena.co.za

Spain

GARDENA IBÉRICA S.L.U.
C/ Basauri, nº 6
La Florida
28023 Madrid
Phone: (+34) 91 708 05 00
atencioncliente@gardena.es

Sweden

GARDENA
Husqvarna Consumer Outdoor
Products
Försäljningskontor Sverige
Box 9003
200 39 Malmö
info@gardena.se

Switzerland / Schweiz

GARDENA Schweiz AG
Consumer Products
Industriestrasse 10
5506 Mägenwil
Phone: (+41) (0) 848 800 464
info@gardena.ch

Turkey

GARDENA / Dost Diş Ticaret
Müessesilik A.Ş. Sanayi
Çad. Adil Sokak No. 1
Kartal - Istanbul
Phone: (+90) 216 38 93 939
info@gardena-dost.com.tr

Ukraine / Україна

ТОВ «ГАРДЕНА УКРАЇНА»
Васильківська, 34, 204-Г
03022, Київ
Тел. (+38 044) 498 39 02
info@gardena.ua

1251-29.960.04/0209
© GARDENA
Manufacturing GmbH
D-89070 Ulm
http://www.gardena.com