

SmallCut 300 Art. 8845

-
- D Betriebsanleitung**
Turbotrimmer
-
- GB Operating Instructions**
Turbotrimmer
-
- F Mode d'emploi**
Coupe bordures
-
- NL Instructies voor gebruik**
Turbotrimmer
-
- S Bruksanvisning**
Turbotrimmer
-
- DK Brugsanvisning**
Turbotrimmer
-
- I Istruzioni per l'uso**
Turbotrimmer
-
- E Manual de instrucciones**
Turbotrimmer
-
- P Instruções de utilização**
Turbotrimmer
-
- FIN Käyttöohje**
Turbotrimmeri
-
- N Bruksanvisning**
Turbotrimmer

GARDENA Turbotrimmer SmallCut 300

Welkom in de GARDENA tuin...



Dit is de vertaling van de originele Duitse instructies voor gebruik. Lees de instructies voor gebruik zorgvuldig door en houd u aan de aanwijzingen. Maak u aan de hand van deze instructies voor gebruik vertrouwd met de turbotrimmer, het juiste gebruik en de veiligheidsaanwijzingen.



Uit veiligheidsoverwegingen mogen kinderen onder de 16 jaar en personen die niet met deze instructies voor gebruik vertrouwd zijn deze turbotrimmer niet gebruiken.

→ Bewaar deze instructies voor gebruik zorgvuldig.

Inhoudsopgave

1. Inzetgebied van uw GARDENA-Turbotrimmer	23
2. Veiligheidsaanwijzingen	23
3. Montage	25
4. Bediening	25
5. Buiten werking stellen	26
6. Onderhoud	26
7. Opheffen van storingen	27
8. Technische gegevens	28
9. Service / Garantie	28

1. Inzetgebied van uw GARDENA-Turbotrimmer

Bestemming

De GARDENA-Turbotrimmer is voor het trimmen en snijden van gazons en grasvelden in de particuliere huis- en hobbytuin bestemd.

Hij mag niet in openbare plantsoenen, parken en sportterreinen, op straat en niet in de land- en bosbouw ingezet worden.

Let op



De GARDENA-Turbotrimmer mag wegens gevaar voor lichamelijk letsel niet gebruikt worden voor het snijd van heggen of het verkleinen in de zin van tot compost verwerken.

2. Veiligheidsaanwijzingen

→ Lees de veiligheidsinstructies op de turbotrimmer.



OPGELET !

→ Lees voor ingebruikname de Instructies voor gebruik!



GEVAAR !

Gereedschap loop na!
→ Handen en voeten uit het werkbereik houden tot de snijdraad stilstaat!



GEVAAR !

Elektrische schok!
→ Trimmer tegen regen en vocht beschermen!



GEVAAR !

Verwonding van de ogen!
→ Beschermbril dragen!



GEVAAR !

Verwonden van derden!
→ Houd derden weg uit de gevarezone!

Controles voor elk gebruik

- Controleer voor elk gebruik de turbo-trimmer.
 - Controleer of de luchtinlaten vrij zijn.
- Gebruik de turbo-trimmer niet als veiligheidsinrichtingen (drukschakelaar, veiligheidsafdekking) en/of de draadspoel beschadigd of versleten zijn.
- Zet nooit veiligheidsinrichtingen buiten werking.
 - Controleer het snijgoed voor met het werk te beginnen. Haal vreemde voorwerpen weg (bijv. stenen). Let bij het werken op vreemde voorwerpen (bijv. stenen).
 - Zet de turbo-trimmer uit als u toch bij het werken op een obstakel stoot. Haal het obstakel weg; controleer de turbo-trimmer op beschadigingen en laat hem eventueel repareren.

Gebruik / Verantwoording

Deze turbo-trimmer kan ernstig letsel veroorzaken!

- Gebruik de turbo-trimmer uitsluitend voor het in deze gebruiksaanwijzing aangegeven doel.

U bent voor de veiligheid in het werkgebied verantwoordelijk.

- Let erop dat zich geen andere personen (in het bijzonder kinderen) en dieren in de buurt van het werkgebied ophouden.
- Gebruik de turbo-trimmer nooit met beschadigde of defecte beschermingsinrichtingen!

Trek na het gebruik de stekker uit het stopcontact en controleer de turbo-trimmer – in het bijzonder de draadspoel – regelmatig op beschadigingen en laat hem eventueel deskundig herstellen.

- Draag een beschermbril!
- Draag stevige schoenen en een lange broek ter bescherming van uw benen. Houd vingers en voeten uit de buurt van de snijdraad – in het bijzonder bij ingebruikname!
- Zorg bij het werken dat u altijd stevig staat.
- Houd de verlengkabel weg uit het werkgebied.

Pas er bij het achteruitlopen op dat u niet struikelt!

- De trimmer enkel bij daglicht of bij goed zicht gebruiken.

Werkonderbreking

- Laat de turbo-trimmer nooit zonder toezicht op de werkplek liggen.
- Trek de stekker uit het stopcontact als u het werk onderbreekt en berg de turbo-trimmer op een veilige plaats op.
- Zet de turbo-trimmer absoluut uit als u het werk onderbreekt om naar een andere werkplek te gaan, wacht tot hij stilstaat en trek de stekker uit het stopcontact.

Let op invloeden van buitenaf

- Maak u vertrouwd met uw omgeving en let op mogelijke gevaren die u door het geluid van de machine misschien niet kunt horen.
- Gebruik de turbo-trimmer nooit bij regen of in een vochtige, natte omgeving.
- Werk niet direct bij zwembad of tuinvijver met de turbo-trimmer.

Elektrische veiligheid

Het aansluitsnoer moet regelmatig op tekenen van beschadiging en slijtage onderzocht worden.

De turbo-trimmer mag alleen met onbeschadigd aansluitsnoer gebruikt worden.

- Bij beschadiging of doorgesneden aansluitsnoer/verlengkabel direct de stekker uit het stopcontact trekken. Het elektra snoer niet aanraken voordat deze uit het stopcontact is gehaald.

De koppelingscontactdoos van een verlengsnoer moet tegen spatwater beschermd zijn.

- Gebruik alleen betrouwbare verlengsnoeren.
- Vraag uw elektrische vakhandel om advies.

Voor mobiele apparaten die buitenshuis gebruikt worden raden wij een aardlekschakelaar aan.

Voor Zwitserland is het gebruik van een aardlekschakelaar verplicht.

3. Montage

Turbotrimmer monteren:

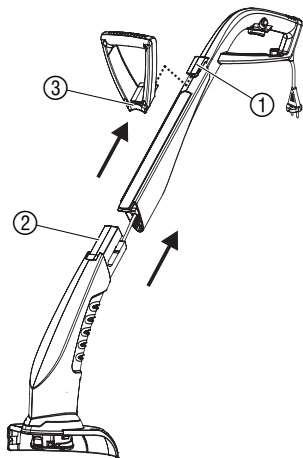

1. Handgreep ① en onderste gedeelte van de trimmer ② in elkaar steken tot de verbinding hoorbaar vastklikt. *Zorg er daarbij voor dat u niet aan de kabel trekt of dat de kabel niet bekneld raakt.*
2. Extra handgreep ③ op de handgreep ① steken, tot de verbinding hoorbaar vastklikt.
3. Afdekking ④ op het onderste gedeelte van de trimmer ② zetten en daarbij de snijdraad ⑤ door de opening in de afdekking ④ steken.
4. Afdekking ④ op het onderste gedeelte van de trimmer ② steken, tot de verbinding (3 snap-sluitingen) hoorbaar vastklikt.

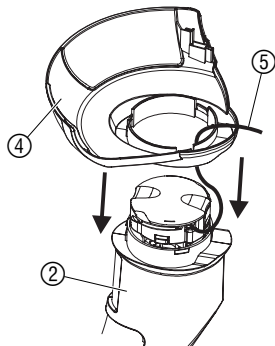

4. Bediening

Verwondingsgevaar!



Verwondingsgevaar als de trimmer bij het loslaten van de starttoets niet uitgeschakeld wordt!

→ Veiligheids- of schakelinrichtingen niet overbruggen (bijv. door de inschakelblokkering aan de greep vast te binden)!

Trimmer aansluiten:

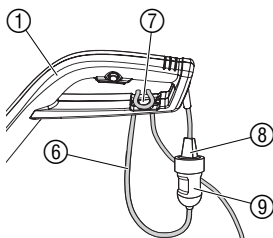

1. Verlengsnoer ⑥ in de kabeltrekcontasting ⑦ op de handgreep ① leggen.
2. Stekker ⑧ van de trimmer in de koppeling ⑨ van het verlengsnoer steken.
3. Verlengsnoer in een 230 V stopcontact steken.

Werkhouding:

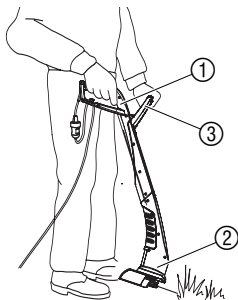

→ Houd de trimmer zo aan de handgreep ① en extra handgreep ③ vast, dat de snijkop ② licht naar voren gebogen is.

De snijdraad wordt telkens wanneer u inschakelt volautomatisch verlengd en wanneer de draad is opgebruikt, dient u de draadspool te vervangen. Om te vermijden dat u onnodig veel draad verbruikt, adviseren wij u om het apparaat niet onnodig vaak aan en uit te schakelen.

Let erop dat de draad geen harde voorwerpen (muren, stenen, afrasteringen ...) raakt, om te voorkomen dat de draad vastraakt of breekt.

Trimmer starten :

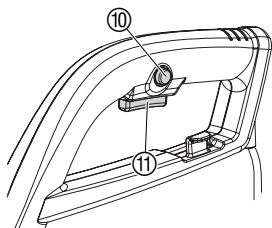

Trimmer inschakelen :

1. Inschakelblokkering ⑩ indrukken en ingedrukt houden en vervolgens de starttoets ⑪ op de handgreep indrukken.
2. Inschakelblokkering ⑩ weer loslaten.

Trimmer uitschakelen :

→ Starttoets ⑪ op de handgreep loslaten.

5. Buiten werking stellen

Opbergen :

De opbergplaats mag niet voor kinderen toegankelijk zijn.

→ Trimmer op een droge, vorstvrije plaats opbergen.

Advies :

De trimmer kan aan de handgreep worden opgehangen. Als het apparaat hangend wordt bewaard, wordt de snijkop niet onnodig belast.

Afvalverwijdering :

(volgens RL2002/96/EG)



Het apparaat mag niet met het normale huisvuil meegegeven worden, maar moet volgens de geldende regels afgevoerd worden.

→ Lever het apparaat in op het afvaldepot van uw gemeente.

6. Onderhoud

Verwondingsgevaar!



Verwondingsgevaar door de snijdraad!

→ Voor het onderhoud van de trimmer de stekker uit het stopcontact trekken!

Verwondingsgevaar!



Verwondingsgevaar en gevaar voor materiële schade!

→ Trimmer niet onder stromend water of met een waterstraal schoonmaken (in het bijzonder niet onder hoge druk).

Afdekking en ventilatiegloeuen schoonmaken :

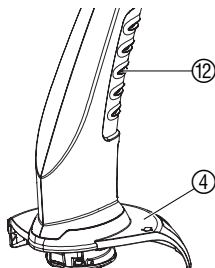

De koelluchtinlaat moet altijd vrij van vuil zijn.

→ Na elk gebruik gras- en vuilresten uit de afdekking ④ en ventilatiegloeuen ⑫ verwijderen.

Draadspoel vervangen :



Verwondingsgevaar!

→ Nooit metalen snijelementen of reserveonderdelen en accessoires die niet door GARDENA zijn voorzien, gebruiken.

Er mogen alleen originele GARDENA-draadspoulen gebruikt worden. De draadspoulen zijn bij uw GARDENA-handelaar of direct bij de GARDENA-service verkrijgbaar.

- Draadspool voor turbotrimmer SmallCut: art. nr. 5306

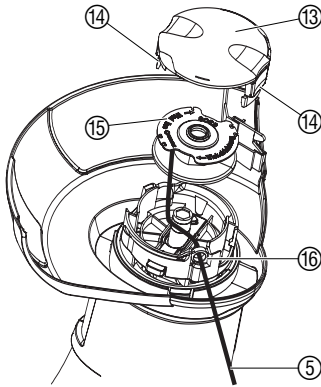

1. Trek de stekker uit het stopcontact.
 2. Druk de spoeldeksel 13 aan de beide klikverbindingen 14 tegelijkertijd in en eraf halen.
 3. Haal de draadspool 15 eruit.
 4. Haal eventueel vuil weg.
 5. Snijdraad 5 van de nieuwe draadspool 15 door de ogen 16 rijgen en ca. 10 cm uittrekken.
 6. Draadspool 15 inleggen. *Let er daarbij op dat de snijdraad 5 niet beklemd raakt.*
 7. Zet het spoeldeksel 13 zo erop dat de beide klikverbindingen 14 hoorbaar vastklikken.
- Als de deksel 13 niet sluit, de draadspool 15 heen en weer draaien tot dat de draadspool 15 zich compleet in de opname voor de draadspool bevindt.

7. Opheffen van storingen

Verwondingsgevaar!



Snijdraad met de hand uit de draadspool trekken:

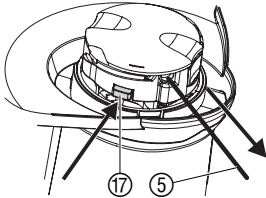

Ingetrokken / vastzittende snijdraad losmaken:

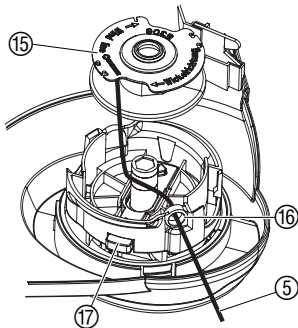

Verwondingsgevaar door de snijdraad!

→ Voor het onderhoud van de trimmer de stekker uit het stopcontact trekken!

Een snijdraad die te kort is of bij het inschakelen niet meer automatisch langer wordt, kunt u met de hand uittrekken.

1. Trek de stekker uit het stopcontact.
2. Automatische voortschuiver 17 met de hand ingedrukt houden en tegelijk aan de snijdraad 5 trekken.

Als de snijdraad in de draadspool is getrokken of de automatische draadverlenging nadat u aan de snijdraad heeft getrokken nog steeds niet werkt, zit mogelijk de snijdraad 5 vast in de draadspool 15.

1. Trek de stekker uit het stopcontact.
2. Draadspool 15 als onder 6. Onderhoud „Draadspool vervangen” uitnemen.
3. Snijdraad 5 afwikkelen, de draadspool 15 en de snijdraad 5 schoonmaken en de snijdraad 5 opnieuw op de draadspool 15 wikkelen.
4. Automatische voortschuiver 17 schoonmaken. *De automatische voortschuiver moet vrij kunnen bewegen.*
5. Draadspool als onder 6. Onderhoud „Draadspool vervangen” plaatsen.

Storing	Mogelijke oorzaak	Oplossing
De trimmer snijdt niet meer	Draad opgebruikt.	→ Draadspoel vervangen (zie 6. Onderhoud „Draadspoel vervangen”).
	Snijdraad te kort of automatische draadverlenging functioneert niet.	→ Snijdraad met de hand uit de draadspoel trekken.
	Snijdraad in de draadspoel getrokken of snijdraad zit vast.	→ Ingetrokken / vast zittende snijdraad losmaken.



Bij overige storingen verzoeken wij u contact op te nemen met de GARDENA servicedienst. Reparaties mogen alleen worden uitgevoerd door de GARDENA servicedienst of door vakhandelaren die door GARDENA zijn geautoriseerd.

8. Technische gegevens

Turbotrimmer	SmallCut 300 (art. 8845)
Motorvermogen	300 W
Netspanning / Netfrequentie	230 V / 50-60 Hz
Draaddikte	1,5 mm
Snijbreedte	230 mm
Draadvoorraad	10 m
Draadverlenging	volautomatisch
Gewicht	1,8 kg
Toerental van de draadspoel	11.100 u/min
Werkplek verbonden emissiewaarde $L_{pA}^{1)}$	85 dB (A)
Geluidsniveau $L_{WA}^{2)}$	gemeten 94 dB (A) / gegarandeerd 96 dB (A)
Hand-armzwaabeweging $a_{vhw}^{1)}$	< 2,5 m/s ²

Meetprocedure volgens 1) EN 786 2) richtlijn 2000/14/EG

9. Service / Garantie

Bij garantie is de service gratis.

GARDENA geeft op dit product 2 jaar garantie (vanaf de aankoopdatum). Deze garantie heeft betrekking op alle wezenlijke defecten aan het toestel, die aanwijsbaar op materiaal- of fabricagefouten berusten. Garantie vindt plaats door de levering van een vervangend apparaat of door de gratis reparatie van het ingestuurde apparaat, naar onze keuze, indien aan de volgende voorwaarden is voldaan:

- Het apparaat werd vakkundig en volgens de adviezen in de instructies voor gebruik behandeld.

- Noch de koper, noch een derde persoon heeft getracht het apparaat te repareren.

De aan slijtage onderhevige draadspoel en het spoeldeksel zijn van garantie uitgesloten.

Deze garantie van de producent heeft geen betrekking op de ten aanzien van de handelaar/verkoper bestaande aansprakelijkheid.

Stuur in geval van storing het defecte apparaat samen met de kassabon en een beschrijving van de storing gefrankeerd op naar het op de achterzijde aangegeven serviceadres.

<p>D <i>Produkthftung</i></p>	<p>Wir weisen ausdrücklich darauf hin, dass wir nach dem Produkthaftungsgesetz nicht für durch unsere Geräte hervorgerufene Schäden einzustehen haben, sofern diese durch unsachgemäße Reparatur verursacht oder bei einem Teileaustausch nicht unsere Original GARDENA Teile oder von uns freigegebene Teile verwendet werden und die Reparatur nicht vom GARDENA Service oder dem autorisierten Fachmann durchgeführt wird. Entsprechendes gilt für Ergänzungssteile und Zubehör.</p>
<p>GB <i>Product Liability</i></p>	<p>We expressly point out that, in accordance with the product liability law, we are not liable for any damage caused by our units if it is due to improper repair or if parts exchanged are not original GARDENA parts or parts approved by us, and, if the repairs were not carried out by a GARDENA Service Centre or an authorised specialist. The same applies to spare parts and accessories.</p>
<p>F <i>Responsabilité</i></p>	<p>Nous vous signalons expressément que GARDENA n'est pas responsable des dommages causés par ses appareils, dans la mesure où ces dommages seraient causés suite à une réparation non conforme, dans la mesure où, lors d'un échange de pièces, les pièces d'origine GARDENA n'auraient pas été utilisées, ou si la réparation n'a pas été effectuée par le Service Après-Vente GARDENA ou l'un des Centres SAV agréés GARDENA. Ceci est également valable pour tout ajout de pièces et d'accessoires autres que ceux préconisés par GARDENA.</p>
<p>NL <i>Productaansprakelijkheid</i></p>	<p>Wij wijzen er nadrukkelijk op, dat wij op grond van de wet aansprakelijkheid voor producten niet aansprakelijk zijn voor schade ontstaan door onze apparaten, indien deze door onvakkundige reparatie veroorzaakt zijn, of er bij het uitwisselen van onderdelen geen gebruik gemaakt werd van onze originele GARDENA onderdelen of door ons vrijgegeven onderdelen en de reparatie niet door de GARDENA technische dienst of de bevoegde vakman uitgevoerd werd. Ditzelfde geldt voor extra-onderdelen en accessoires.</p>
<p>S <i>Produktansvar</i></p>	<p>Tillverkaren är inte ansvarig för skada som orsakats av produkten om skadan beror på att produkten har reparerats felaktigt eller om, vid reparation eller utbyte, andra än Original GARDENA reservdelar har använts. Samma sak gäller för kompletteringsdelar och tillbehör.</p>
<p>DK <i>Produktansvar</i></p>	<p>Vi gør udtrykkeligt opmærksom på at i henhold til produktansvarsloven er vi ikke ansvarlige for skader forårsaget af vores udstyr, hvis det skyldes uautoriserede reparationer eller hvis dele er skiftet ud og der ikke er anvendt originale GARDENA dele eller dele godkendt af os, eller hvis reparationerne ikke er udført af GARDENA-service eller en autoriseret fagmand. Det samme gælder for ekstra udstyr og tilbehør.</p>
<p>I <i>Responsabilità del prodotto</i></p>	<p>Si rende espressamente noto che, conformemente alla legislazione sulla responsabilità del prodotto, non si risponde di danni causati da nostri articoli se originati da riparazioni eseguite non correttamente o da sostituzioni di parti effettuate con materiale non originale GARDENA o comunque da noi non approvato e, in ogni caso, qualora l'intervento non venga eseguito da un centro assistenza GARDENA o da personale specializzato autorizzato. Lo stesso vale per le parti complementari e gli accessori.</p>
<p>E <i>Responsabilidad de productos</i></p>	<p>Advertimos que conforme a la ley de responsabilidad de productos no nos responsabilizamos de daños causados por nuestros aparatos, siempre y cuando dichos daños hayan sido originados por arreglos o reparaciones indebidas, por recambios con piezas que no sean piezas originales GARDENA o bien piezas autorizadas por nosotros, así como en aquellos casos en que la reparación no haya sido efectuada por un Servicio Técnico GARDENA o por un técnico autorizado. Lo mismo es aplicable para las piezas complementarias y accesorios.</p>
<p>P <i>Responsabilidade sobre o produto</i></p>	<p>Queremos salientar que segundo a lei da responsabilidade do fabricante, nós não nos responsabilizaremos por danos causados pelo nosso equipamento, quando estes ocorram em decorrência de reparações inadequadas ou da substituição de peças por peças não originais da GARDENA, ou peças não autorizadas. A responsabilidade tornar-se-à nula também depois de reparações realizadas por oficinas não autorizadas pela GARDENA. Esta restrição valerá também para peças adicionais e acessórios.</p>

FIN Tuotevastuu

Korostamme nimenomaan, että tuotevastuulain nojalla emme ole vastuussa laitteistamme johtuneista vahingoista, mikäli nämä ovat aiheutuneet epäasianmukaisesta korjauksesta tai osia vaihdettaessa ei ole käytetty alkuperäisiä GARDENA- varaosia tai hyväksymiämme osia ja korjauksen on suorittanut muu kuin GARDENA -huoltokeskus tai valtuuttamamme ammattihenkilö. Tämä pätee myös lisäosiin ja lisävarusteisiin.

N Produktansvar

Vi gjør uttrykkelig oppmerksom på at vi i henhold til produktansvarsloven ikke er ansvarlige for skader forårsaket av redskapet vårt hvis dette skyldes usakkyndige reparasjoner eller hvis deler er skiftet ut og det ikke ble benyttet våre originale GARDENA deler eller deler som er godkjent av oss og reparasjonen ikke er utført av GARDENA service eller den autoriserte fagmannen. Det samme gjelder for supplerende deler og tilbehør.

D EU-Konformitätserklärung**Maschinenverordnung (9. GSGVO) / EMVG / Niedersp. RL**

Der Unterzeichnete GARDENA Manufacturing GmbH, Hans-Lorenser-Str. 40, D-89079 Ulm, bestätigt, dass die nachfolgend bezeichneten Geräte in der von uns in Verkehr gebrachten Ausführung die Anforderungen der harmonisierten EU-Richtlinien, EU-Sicherheitsstandards und produktspezifischen Standards erfüllen. Bei einer nicht mit uns abgestimmten Änderung der Geräte verliert diese Erklärung ihre Gültigkeit.

GB EU Certificate of Conformity

The undersigned GARDENA Manufacturing GmbH, Hans-Lorenser-Str. 40, D-89079 Ulm, hereby certifies that, when leaving our factory, the units indicated below are in accordance with the harmonised EU guidelines, EU standards of safety and product specific standards. This certificate becomes void if the units are modified without our approval.

F Certificat de conformité aux directives européennes

Le constructeur, soussigné : GARDENA Manufacturing GmbH, Hans-Lorenser-Str. 40, D-89079 Ulm, déclare qu'à la sortie de ses usines le matériel neuf désigné ci-dessous était conforme aux prescriptions des directives européennes énoncées ci-après et conforme aux règles de sécurité et autres règles qui lui sont applicables dans le cadre de l'Union européenne. Toute modification portée sur ce produit sans l'accord express de GARDENA supprime la validité de ce certificat.

NL EU-overeenstemmingsverklaring

Ondergetekende GARDENA Manufacturing GmbH, Hans-Lorenser-Str. 40, D-89079 Ulm, bevestigt, dat het volgende genoemde apparaat in de door ons in de handel gebrachte uitvoering voldoet aan de eis van, en in overeenstemming is met de EU-richtlijnen, de EU-veiligheidsstandaard en de voor het product specifieke standaard. Bij een niet met ons afgestemde verandering aan het apparaat verliest deze verklaring haar geldigheid.

S EU Tillverkarintyg

Undertecknad firma GARDENA Manufacturing GmbH, Hans-Lorenser-Str. 40, D-89079 Ulm, intygar härmed att nedan nämnda produkter överensstämmer med EU:s direktiv, EU:s säkerhetsstandard och produktspecifikation. Detta intyg upphör att gälla om produkten ändras utan vårt tillstånd.

DK EU Overensstemmelse certificat

Undertegnede GARDENA Manufacturing GmbH, Hans-Lorenser-Str. 40, D-89079 Ulm bekræfter hermed, at enheder listet herunder, ved afsendelse fra fabrikken, er i overensstemmelse med harmoniserede EU retningslinier, EU sikkerhedsstandarder og produktspecifikationsstandarder. Dette certifikat træder ud af kraft hvis enhederne er ændret uden vor godkendelse.

I Dichiarazione di conformità alle norme UE

La sottoscritta GARDENA Manufacturing GmbH, Hans-Lorenser-Str. 40, D-89079 Ulm, certifica che il prodotto qui di seguito indicato, nei modelli da noi commercializzati, è conforme alle direttive armonizzate UE nonché agli standard di sicurezza e agli standard specifici di prodotto. Qualunque modifica apportata al prodotto senza nostra specifica autorizzazione invalida la presente dichiarazione.

Bezeichnung des Gerätes: Turbotrimmer
Description of the unit: Turbotrimmer
Désignation du matériel : Coupe bordures
Omschrijving van het apparaat: Turbotrimmer
Produktbeschreibung: Turbotrimmer
Beskrivelse af enhederne: Turbotrimmer
Descrizione del prodotto: Turbotrimmer
Descripción de la mercancía: Turbotrimmer
Descrição do aparelho: Turbotrimmer
Laitteiden nimitys: Turbotrimmeri
Betegnelse for redskapet: Turbotrimmer

Type:	Art.-Nr.:
Type:	Art. No.:
Type :	Référence :
Type:	Art. nr.:
Type:	Art.nr.:
Type:	Varenr.:
Modello:	Art.:
Tipo:	Art. Nº:
Tipo:	Art. Nº:
Tyyppi:	Art.-n.o.:
Typer:	Art.-Nr.:

SmallCut 300 8845

EU-Richtlinien:	Harmonisierte EN:	
EU directives:	98/37/EC:	EN ISO 12100-1
Directives européennes :	2006/42/EC:	EN ISO 12100-2
EU-richtlijnen:	2006/95/EC:	EN 786
EU direktiv:	2004/108/EC:	EN 60335-1
EU Retningslinier:	93/68/EC:	EN 60335-2-91
Directive UE:	2000/14/EC:	ISO 4871
Normativa UE:		
Directrices da UE:		
EY-direktivit:		
EU-direktiver:		

Hinterlegte Dokumentation:	GARDENA Technische Dokumentation
Konformitätsbewertungsverfahren:	Nach 2000/14/EG Art. 14 Anhang VI
Deposited Documentation:	GARDENA Technical Documentation
Conformity Assessment Procedure:	according to 2000/14/EC Art. 14 Annex VI
Documentation déposée :	Documentation technique GARDENA
Procédure d'évaluation de la conformité :	Selon 2000/14/CE art. 14 Annexe VI

Schall-Leistungspegel:	gemessen / garantiert
Noise level:	measured / guaranteed
Puissance acoustique :	mesurée / garantie
Geluidsniveau:	gemeten / gegarandeerd
Ljudnivå:	uppmätt / garanterad
Lydtryksniveau:	afmålt / garanti
Livello rumorosità:	testato / garantito
Nivel sonoro:	medido / garantizado
Nível de ruído:	medido / garantido
Melun tehotoso:	mitattu / taattu
Lydeftektivité:	mått / garantert
	94 dB(A) / 96 dB(A)

<p>I Dichiarazione di conformità alle norme UE</p> <p>La sottoscritta GARDENA Manufacturing GmbH, Hans-Lorenser-Str. 40, D-89079 Ulm, certifica che il prodotto qui di seguito indicato, nei modelli da noi commercializzati, è conforme alle direttive armonizzate UE nonché agli standard di sicurezza e agli standard specifici di prodotto. Qualunque modifica apportata al prodotto senza nostra specifica autorizzazione invalida la presente dichiarazione.</p>	<p>Anbringningsjahr der CE-Kennzeichnung: Year of CE marking: Date d'apposition du marquage CE : Installatiejaar van de CE-aanduiding: CE-Märkningsår: CE-Mærkningsår: Anno di rilascio della certificazione CE: Colocación del distintivo CE: Ano de marcação pela CE: CE-merkin kiinnitysvoosi: CE-merkingen plassert i:</p> <p style="text-align: right;">2008</p>
<p>E Declaración de conformidad de la UE</p> <p>El que suscribe GARDENA Manufacturing GmbH, Hans-Lorenser-Str. 40, D-89079 Ulm, declara que la presente mercancía, objeto de la presente declaración, cumple con todas las normas de la UE, en lo que a normas técnicas, de homologación y de seguridad se refiere. En caso de realizar cualquier modificación en la presente mercancía sin nuestra previa autorización, esta declaración pierde su validez.</p>	<p>Ulm, den 01.05.2008 Ulm, 01.05.2008 Fait à Ulm, le 01.05.2008 Ulm, 01-05-2008 Ulm, 2008.01.05. Ulm, 01.05.2008 Ulm, 01.05.2008 Ulm, 01.05.2008 Ulm, 01.05.2008 Ulm, 01.05.2008 Ulm, 01.05.2008 Ulm, 01.05.2008 Ulm, 01.05.2008</p>
<p>P Certificado de conformidade da UE</p> <p>Os abaixo mencionados GARDENA Manufacturing GmbH, Hans-Lorenser-Str. 40, D-89079 Ulm, por este meio certificam que ao sair da fábrica o aparelho abaixo mencionado está de acordo com as directrizes harmonizadas da UE, padrões de segurança e de produtos específicos. Este certificado ficará nulo se a unidade for modificada sem a nossa aprovação.</p>	<p>Der Bevollmächtigte Authorised representative Représentant légal Gemachtigde Behörig Firmatecknare Teknisk direktør Rappresentante autorizzato Representante autorizado Representante autorizado Teknisk direktør Valtuutettu edustaja Den fullmektige</p>
<p>FIN EY-vaatimustenmukaisuusvakuutus</p> <p>Allekirjoittanut GARDENA International GmbH, Hans-Lorenser-Straße 40, D-89079 Ulm vakuuttaa, että allamainitut laitteet täyttävät tehtäntämme läh-tiessään yhdenmukaistettujen EY-direktiivien, EY-turvallisuusstandardien ja tuotekohtaisten standardien vaatimukset. Laitteisiin tehdyt muutokset, joista ei ole sovittu kanssamme, johtavat tämän vakuutuksen raukeamiseen.</p>	<p> Peter Lameli Vice President</p>
<p>N EU-samsvarserklæring</p> <p>Den undertegnede GARDENA International GmbH, Hans-Lorenser-Straße 40, D-89079 Ulm erklærer ved dette, at redskapet oppført nedenfor i utførelsen som vi har introdusert på markedet er i samsvar med kravene i de harmoniserte EU-direktivene, EU-sikkerhetsstandarder og produktspesifikke standarder. Ved en endring av redskapet som ikke er avstemt med oss, taper denne erklæringen sin gyldighet.</p>	

Deutschland / Germany

GARDENA
Manufacturing GmbH
Central Service
Hans-Lorenser-Straße 40
D-89079 Ulm
Produktfragen:
(+49) 731 490-123
Reparaturen:
(+49) 731 490-290
service@gardena.com

Argentina

Husqvarna Argentina S.A.
Vera 745
(C1414AOO) Buenos Aires
Phone: (+54) 11 4858-5000
diego.poggi@ar.husqvarna.com

Australia

Husqvarna Australia Pty. Ltd.
Locked Bag 18
Gosford NSW 2250
Phone: (+61) (0) 2 4372 1500
customer.service@
husqvarna.com.au

Austria / Österreich

Husqvarna Austria GmbH
Consumer Products
Industriezeile 36
4010 Linz
Tel.: (+43) 732 77 01 01 - 90
consumer.service@
husqvarna.at

Belgium

GARDENA Belgium NV/SA
Sterrebeekstraat 163
1930 Zaventem
Phone: (+32) 2 72092 12
Mail: info@gardena.be

Brazil

Palash Comércio e
Importação Ltda.
Rua São João do Araguaia, 338
- Jardim Califórnia -
Barueri - SP - Brasil -
CEP 06409-060
Phone: (+55) 11 4198-9777
eduardo@palash.com.br

Bulgaria

Хускварна България ЕООД
1799 София
Бул. „Андрей Ляпчев“ № 72
Тел.: (+359) 2 80 99 424
www.husqvarna.bg

Canada

GARDENA Canada Ltd.
100 Summerlea Road
Brampton, Ontario L6T 4X3
Phone: (+1) 905 792 9330
info@gardenacanada.com

Chile

Antonio Martinic y Cia Ltda.
Cassillas 272
Centro de Cassillas
Santiago de Chile
Phone: (+56) 2 20 10 708
garfar_cl@yahoo.com

Costa Rica

Compania Exim
Euroberoamericana S.A.
Los Colegios, Moravia,
200 metros al Sur del Colegio
Saint Francis - San José
Phone: (+506) 297 68 83
exim_euro@racsa.co.cr

Croatia

KLIS d.o.o.
Stanciceva 79
10419 Vukovina
Phone: (+385) 1 622 777 0
gardena@klis-trgovina.hr

Cyprus

FARMOKIPIKI LTD
P.O. Box 7098
74, Digeni Akritas Ave.
1641 Nicosia
Phone: (+357) 22 75 47 62
condam@spidernet.com.cy

Czech Republic

GARDENA spol. s r.o.
Tuřanka 115
627 00 Brno
Phone: (+420) 548 5-21 777
gardena@gardenabrn.cz

Denmark

GARDENA
Husqvarna Consumer Outdoor
Products
Salgsafdelning Danmark
Box 9003
S-200 39 Malmö
info@gardena.dk

Estonia

Husqvarna Eesti OÜ
Consumer Outdoor Products
Kesk tee 10, Aaviku küla
Rae vald, Harju maakond
75305
kontakt.etj@husqvarna.ee

Finland

Oy Husqvarna Ab
Consumer Outdoor Products
Lautatarhankatu 8 B / PL 3
00581 HELSINKI
info@gardena.fi

France

GARDENA France
Immeuble Exposial
9 - 11 allée des Pierres Mayettes
ZAC des Barbanniers, B.P. 99
- F - 92232 GENNEVILLIERS
cedex
Tél. (+33) 01 40 85 30 40
service.consommateurs@
gardena.fr

Great Britain

Husqvarna UK Ltd
Preston Road
Aycliffe Industrial Park
Newton Aycliffe
County Durham
DL5 6UP
info.gardena@
husqvarna.co.uk

Greece

HUSQVARNA GREECE S.A.
Branch of Koropi
Ilfestou 33A
Industrial Area Koropi
194 00 Athens - Greece
V.A.T. EL094094640
Phone: (+30) 210 66 20 225
info@husqvarna-consumer.gr

Hungary

Husqvarna
Magyarország Kft.
Ezred u. 1 - 3
1044 Budapest
Phone: (+36) 80 20 40 33
gardena@gardena.hu

Iceland

Ó. Johnson & Kaaber
Tunguhalsi 1
110 Reykjavik
ooj@ojk.is

Ireland

Michael McLoughlin & Sons
Hardware Limited
Long Mile Road
Dublin 12

Italy

GARDENA Italia S.p.A.
Via Donizetti 22
20020 Lainate (Mi)
Phone: (+39) 02.93.94.79.1
info@gardenaitalia.it

Japan

KAKUICHI Co. Ltd.
Sumitomo Realty &
Development Kojimachi
BLDG., 8F, 5-1 Nibanbany,
Chiyoda-ku, Tokyo 102-0084
Phone: (+81) 33 264 4721
m_ishihara@kaku-ichi.co.jp

Latvia

SIA „Husqvarna Latvija“
Consumer Outdoor Products
Bakūžu iela 6, Rīga, LV-1024
info@husqvarna.lv

Lithuania

UAB Husqvarna Lietuva
Consumer Outdoor Products
Ateities pl. 77C
LT-52104 Kaunas
centras@husqvarna.lt

Luxembourg

Magasins Jules Neuberg
39, rue Jacques Stas
Luxembourg-Gasperich 2549
Case Postale No. 12
Luxembourg 2010
Phone: (+352) 40 14 01
api@neuberg.lu

Netherlands

GARDENA Nederland B.V.
Postbus 50176
1305 AD ALMERE
Phone: (+31) 36 521 00 00
info@gardena.nl

Neth. Antilles

Jonka Enterprises N.V.
Sta. Rosa Weg 196
P.O. Box 8200, Curaçao
Phone: (+599) 9 767 66 55
pgm@jonka.com

New Zealand

Husqvarna New Zealand Ltd.
PO Box 76437
Manukau City 2241
Phone: (+64) (09) 92024 10

Norway

GARDENA
Husqvarna Consumer Outdoor
Products
Salgskontor Norge
Kleiverveien 6
1540 Vestby
info@gardena.no

Poland

Husqvarna Poland Spółka z o.o.
Oddział w Szymanowie
Szymanów 9 d
05-532 Baniocha
Phone: (+48) 22 727 56 90
gardena@gardena.pl

Portugal

GARDENA Portugal Lda.
Sintra Business Park
Edifício 1, Fracção 0-G
2710-089 Sintra
Phone: (+351) 21 922 85 30
info@gardena.pt

Romania

MADEX INTERNATIONAL SRL
Soseaua Odaii 117-123,
Sector 1,
București, RO 013603
Phone: (+40) 21 352 76 03
madex@ines.ro

Russia

ООО ГАРДЕНА PVC
123007, г. Москва
Хорошевское шоссе, д. 32А
Тел.: (+7) 495 380 31 92
info@gardena-rus.ru

Singapore

Hy - Ray PRIVATE LIMITED
40 Jalan Pemimpin
#02-08 Tat Ann Building
Singapore 577185
Phone: (+65) 6253 2277
shiyang@hyray.com.sg

Slovak Republic

GARDENA spol. s r.o.
Tuřanka 115
627 00 Brno
Phone: (+420) 548 217 777
gardena@gardenabrn.cz

Slovenia

GARDENA d.o.o.
Brodšče 15
1236 Trzin
Phone: (+386) 1 580 93 32
servis@gardena.si

South Africa

GARDENA
South Africa (Pty.) Ltd.
P.O. Box 11534
Vorna Valley 1686
Phone: (+27) 11 315 02 23
sales@gardena.co.za

Spain

GARDENA IBÉRICA S.L.U.
C/ Basauri, nº 6
La Florida
28023 Madrid
Phone: (+34) 91 708 05 00
atencioncliente@gardena.es

Sweden

GARDENA
Husqvarna Consumer Outdoor
Products
Försäljningskontor Sverige
Box 9003
200 39 Malmö
info@gardena.se

Switzerland / Schweiz

GARDENA Schweiz AG
Consumer Products
Industriestrasse 10
5506 Mägenwil
Phone: (+41) (0) 848 800 464
info@gardena.ch

Turkey

GARDENA / Dost Diş Ticaret
Müessesilik A.Ş. Sanayi
Çad. Adil Sokak No. 1
Kartal - Istanbul
Phone: (+90) 216 38 93 939
info@gardena-dost.com.tr

Ukraine / Україна

ТОВ «ГАРДЕНА УКРАЇНА»
Васильківська, 34, 204-Г
03022, Київ
Тел. (+38 044) 498 39 02
info@gardena.ua

8845-20.960.01/0808
© GARDENA
Manufacturing GmbH
D-89070 Ulm
http://www.gardena.com