

C 1030 plus Art. 1862

- GB** **Operating Instructions**
Water Computer
-
- F** **Mode d'emploi**
Programmateur d'arrosage
-
- NL** **Instructies voor gebruik**
Besproeiingscomputer
-
- S** **Bruksanvisning**
Bevattningscomputer
-
- DK** **Brugsanvisning**
Vandingscomputer
-
- RUS** **Инструкция по эксплуатации**
Компьютер для полива

GARDENA Besproeiingscomputer C 1030 plus

Welkom in de tuin GARDENA...



Dit is de vertaling van de originele Duitse instructies voor gebruik.

Lees de instructies voor gebruik zorgvuldig en houdt u aan de aanwijzingen. Maak u aan de hand van deze instructies voor gebruik vertrouwd met de besproeiingscomputer, het juiste gebruik en de veiligheidsaanwijzingen.



Uit veiligheidsoverwegingen mogen kinderen onder de 16 jaar en personen die niet met deze instructies voor gebruik vertrouwd zijn deze besproeiingscomputer niet gebruiken. Personen met een lichamelijke of geestelijke beperking mogen dit product alleen gebruiken als ze onder toezicht staan of geïnstrueerd zijn door een bevoegd persoon.

→ Bewaar deze instructies voor gebruik zorgvuldig.

Inhoudsopgave

1. Inzetgebied van uw GARDENA besproeiingscomputer	25
2. Veiligheidsinstructies	25
3. Functie	26
4. Ingebruikname	28
5. Programmering	29
6. Buitenbedrijfstelling	33
7. Onderhoud	33
8. Opheffen van storingen	34
9. Leverbare accessoires	34
10. Technische gegevens	35
11. Service / Garantie	35

1. Inzetgebied van uw GARDENA besproeiingscomputer

Gebruik volgens de voorschriften:

De GARDENA besproeiingscomputer is bestemd voor privé-gebruik rondom huis en tuin en is uitsluitend geschikt voor gebruik buitenshuis voor de aansturing van sproeiers en besproeiingssytemen. De besproeiingscomputer kan voor het automatische water geven gedurende de vakantie worden gebruikt.

Opmerking



De besproeiingscomputer mag niet gebruikt worden voor industrieel gebruik of in combinatie met chemicaliën, levensmiddelen, licht ontvlambare of explosieve stoffen.

2. Veiligheidsinstructies

Batterij:

Voor een veilig en zeker functioneren mag alleen een 9 V alkali-mangaan-batterij (alkaline) type IEC 6LR61 gebruikt worden.

Om bij een langere afwezigheid het uitvallen van de besproeiingscomputer door een zwakke batterij te voorkomen moet de batterij worden vervangen, wanneer de batterij-LED nog maar één streepje aangeeft.

Ingebruikname

Attentie!

De besproeiingscomputer mag niet binnenshuis gebruikt worden.

→ De besproeiingscomputer alleen buitenshuis gebruiken.

De besproeiingscomputer mag alleen verticaal met de wartelmoer naar boven gemonteerd worden om het binnendringen van water in het batterijvak te voorkomen.

De minimum hoeveelheid waterafgifte voor een veilige schakelfunctie van de besproeiingscomputer bedraagt 20 – 30 l/u. Voor de besturing van het Micro-Drip-System zijn bijvoorbeeld minstens 10 stuks 2-liter-druppelaars nodig.

Bij hoge temperaturen (boven 60 °C op display) kan het gebeuren dat het LCD-display uitgaat; dit heeft geen effect op het programmaverloop. Na afkoeling verschijnt het LCD-display weer.

De temperatuur van het doorstromende water mag max. 40 °C bedragen.

→ Alleen schoon zoet water gebruiken.

De minimum werkdruk bedraagt 0,5 bar, de maximum werkdruk 12 bar.

Trekbelastingen vermijden.

→ Niet aan de aangesloten slang trekken.

Programmering

→ Programmeer de besproeiingscomputer met gesloten kraan.

Zo voorkomt U ongewild nat worden bij het uitproberen van de handmatige Aan / Uit-functie (man On/Off). Voor het programmeren kunt U het besturingsgedeelte van de behuizing afnemen.

Wanneer het besturingsgedeelte bij een open ventiel wordt verwijderd, blijft het ventiel zo lang open tot het besturingsgedeelte weer teruggeplaatst wordt.

3. Functie

Met de besproeiingscomputer kan de tuin op ieder gewenst uur van de dag tot 3 maal daags (om de 8 uur) volautomatisch besproeid worden. Hierbij kunnen sproeiers, een Sprinkler-System- of druppelbesproeiings-installatie voor het besproeien ingezet worden.

De besproeiingscomputer doet volautomatisch de besproeiing volgens het ingestelde programma en kan dus ook tijdens de vakantie worden toegepast. In de vroege ochtend of op de late avond is de verdamping en daarmee het waterverbruik het kleinst.

Het besproeiingsprogramma wordt op een eenvoudige manier via de bedieningselementen ingevoerd.

Bedieningselementen :

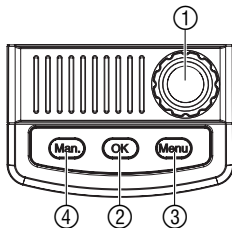

Bedieningselement	Functie
① Draaiknop	Wijzigt de instelbare waarden.
② OK-toets	Neemt de via de draaiknop ingestelde waarden over.
③ Menu-toets	Gaat naar het volgende weergave-level.
④ Man.-toets	Manueel openen of sluiten van de waterdoorvoer.

Weergave-levels :

De 6 weergave-levels,

- Level 1 : **Normale weergave**
- Level 2 : **Actuele tijd en dag van de week**
- Level 3 : **Besproeiings-starttijd**
- Level 4 : **Besproeiingsduur**
- Level 5 : **Besproeiingsfrequentie**
- Level 6 : **Programma activeren / deactiveren**

kunnen na elkaar door indrukken van de **Menu**-toets geselecteerd worden.

Ook tijdens de programmering kan op ieder tijdstip naar een ander weergave-level worden gegaan. Alle programmeergegevens die tot dusver werden gewijzigd, worden bewaard.

Display-weergaven :

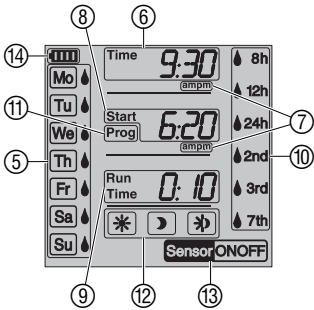

Weergave	Beschrijving
⑤ Weekdagen (Mo), (Tu), ...	Actuele weekdag resp. geprogrammeerde besproeiingsdagen.
⑥ Time	Knipper bij invoermodus van de actuele gegevens (uur, minuten, weekdag).
⑦ am / pm	Weergave voor 12-uurs cyclus (bijv. in VS, Canada).
⑧ Start	Knipper bij invoermodus van de besproeiings-starttijd.
⑨ Run Time	Besproeiingsduur (knippert bij invoermodus).
⑩ 8h, 12h, 24h, 2nd, 3rd, 7th	Besproeiingsscyclus (met druppel-symbool geactiveerd). Om de 8 / 12 / 24 uur ; iedere 2e / 3e / 7e dag
⑪ Prog ON / OFF	Besproeiingsprogramma actief (ON) / inactief (OFF).
⑫ Door bodemvochtigheids-sensor gestuurde besproeiing	Besproeiing wordt automatisch via de bodemvochtigheidssensor gestuurd.
⑬ Sensor ON / OFF	Sensor ON (besproeiing) / Sensor OFF (er wordt geen besproeiing uitgevoerd).
⑭ Batterij 	Geeft 5 batterijspanning aan: 3 streepjes: Batterij vol 2 streepjes: Batterij half vol 1 streepje: Batterij zwak 1 streepje knippert: Batterij bijna leeg 0 streepjes: Batterij leeg

Wanneer er geen streepje meer wordt aangegeven, wordt het ventiel niet meer geopend. **Een door het programma geopend ventiel wordt in ieder geval weer gesloten.** De **Batterij** weergave wordt door het vervangen van de batterij gereset.

2 streepjes	1 streepje	1 streepje knippert	0 streepjes
			
Batterij half vol	Batterij zwak	Batterij bijna leeg	Batterij leeg
Ventiel gaat open.	Ventiel gaat open.	Ventiel gaat nog open.	Ventiel gaat niet open.
Functie van de besproeiingscomputer nog voor ten minste 4 weken gewaarborgd.	Functie van de besproeiingscomputer nog max. 4 weken.	Besproeiingscomputer binnenkort buiten werking.	Besproeiingscomputer buiten werking.
	Batterijvervanging aanbevolen.	Batterijvervanging binnenkort noodzakelijk.	Batterijvervanging noodzakelijk.
	→ Batterij vervangen (zie 4 Ingebruikname „Batterij plaatsen“).		

4. Ingebruikname

Batterij plaatsen:

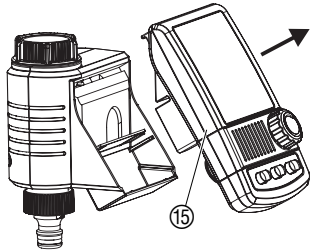

Deze besproeiingscomputer mag alleen met een 9V alkali-mangaan (alkaline) batterij type IEC 6LR61 gebruikt worden.

1. Besturingsgedeelte 15 van de behuizing van de besproeiingscomputer afnemen.
2. Batterij 16 in het batterijvak plaatsen. **Let daarbij op de juiste polariteit (P).** Het display toont gedurende 2 seconden alle LCD-symbolen en springt dan naar het tijd-/weekdagniveau.
3. Besturingsgedeelte 15 weer op het huis steken.

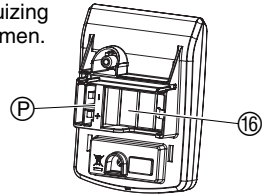

Besproeiingscomputer op waterkraan aansluiten:

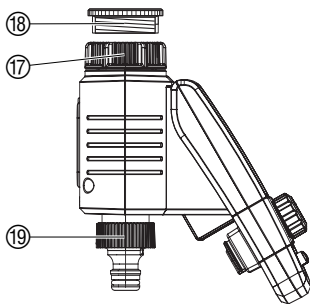

De besproeiingscomputer heeft een wartelmoer 17 voor waterkranen met 33,3 mm (G 1")-schroefdraad. De meegeleverde adapter 18 dient voor aansluiting van de besproeiingscomputer aan een waterkraan met 26,5 mm (G 3/4")-schroefdraad.

1. **Met 26,5 mm (G 3/4")-schroefdraad:** Adapter 18 met de hand op de waterkraan schroeven (geen tang gebruiken).
2. Wartelmoer 17 van de besproeiingscomputer met de hand op de schroefdraad van de waterkraan schroeven (geen tang gebruiken).
3. Kraanstuk 19 op de besproeiingscomputer schroeven.

Bodemvochtigheid- of regensensor aansluiten (optioneel):

Naast de tijdgestuurde besproeiing is er bovendien de mogelijkheid om de bodemvochtigheid of de neerslag in het besproeiingsprogramma te integreren.

Bij voldoende bodemvochtigheid of bij regen wordt stopzetting van het programma geactiveerd of de activering van het programma belemmerd. De manuele besproeiing **Man. On/Off** is onafhankelijk hiervan mogelijk.

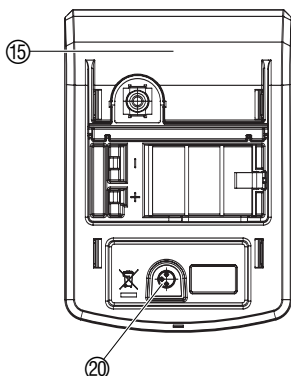

Via de besproeiingsmodus „Bodemvochtigheidssensor gestuurde besproeiing” kan de besproeiing geheel afhankelijk van de bodemvochtigheid gestuurd worden.

1. Besturingsgedeelte 15 van de behuizing van de besproeiingscomputer afnemen.
2. Bodemvochtigheidsensor **in het** besproeiingsbereik – of – regensensor (eventueel met verlengkabel) **buiten** het besproeiingsbereik plaatsen.
3. Stekker van de sensor in de sensoraansluiting 20 van de besproeiingscomputer steken.

Voor de aansluiting van oudere sensors is er mogelijk een **GARDENA adapterkabel art. 1189-00.600.45** noodzakelijk die via de GARDENA service verkregen kan worden.

Diefstalbeveiliging monteren (optioneel):

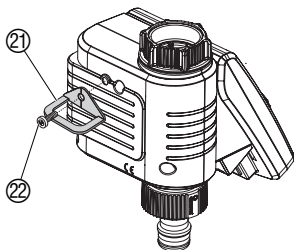

Om uw besproeiingscomputer tegen diefstal te beveiligen kunt u de **GARDENA diefstalbeveiliging art. nr. 1815-00.791.00.00** via de GARDENA-service betrekken.

1. Klem ②1 met de schroef ②2 aan de achterzijde van de besproeiingscomputer vastschroeven.
2. Klem ②1 bijv. voor het vastzetten van een ketting gebruiken.

Als de schroef er eenmaal ingeschroefd is, kan hij niet meer losgemaakt worden.

5. Programmering

Actuele tijd en weekdag instellen:

[Level 2]



1.

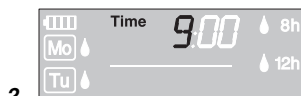

2.

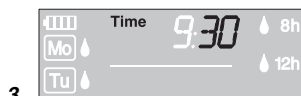

3.



4.

Om het programma in te stellen kan het besturingsgedeelte eraf gehaald en de programmering mobiel uitgevoerd worden (zie 4. Ingebruikname „Batterij plaatsen“).

1. **Menu-toets** indrukken (niet nodig als de batterij er opnieuw ingelegd is).
De urenindicatie en Time knippen.
2. Uren met de draaiknop instellen (bijv. **9** uur) en met de **OK**-toets bevestigen.
Time en de minutenweergave knippen op het display.
3. Minuten met de draaiknop instellen (bijv. **30** minuten) en met de **OK**-toets bevestigen.
Time en de weekdagindicatie knippen op het display.
4. Weekdag met de draaiknop instellen (bijv. **Sa** zaterdag) en met de **OK**-toets bevestigen.
*Het display springt op de weergave **Besproeiingsprogramma ingeven**.*
Start en de uurweergave knippen op de display.

Besproeiingsmodi:

De besproeiingscomputer heeft 2 besproeiingsmodi:

- **Tijdgestuurde besproeiing** via het ingevoerde programma (de besproeiing begint volgens de besproeiings-starttijd)
– of –
- **Door bodemvochtigheidssensor gestuurde besproeiing** via een GARDENA bodemvochtigheidssensor (de besproeiing begint, wanneer de bodemvochtigheidssensor droog meldt).

Besproeiingsprogramma invoeren:

[Level 3]

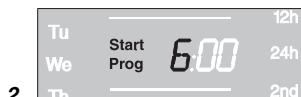

[Level 4]



[Level 5]

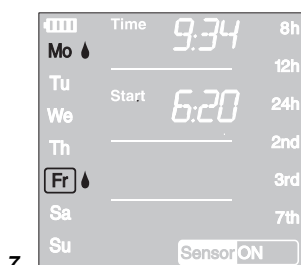
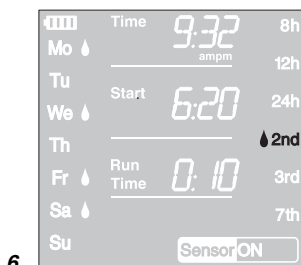

Tijdgestuurde besproeiing:

1. **Menu-toets** 2 maal indrukken (niet nodig als tevoren de actuele tijd en de weekdag ingegeven zijn).
Start Prog en de urenweergave knippen op het display.
2. Besproeiingsstarttijd-uren met de draaiknop instellen (bijv. **6** uur) en met de **OK**-toets bevestigen.
Start Prog en de minutenweergave knippen op het display.
3. Besproeiingsstarttijd-minuten met de draaiknop instellen (bijv. **20** minuten) en met de **OK**-toets bevestigen.
Run Time en de uren van de besproeiingsduur knippen in het display.
4. Uren van de besproeiingsduur met de draaiknop instellen (bijv. **0** uur) en met de **OK**-toets bevestigen.
Run Time en de minuten van de besproeiingsduur knippen in het display.
5. Minuten van de besproeiingsduur met de draaiknop instellen (bijv. **10** minuten) en met de **OK**-toets bevestigen.
Besproeiingscyclus **8h** knippert in het display.

De besproeiingsfrequentie kan geselecteerd worden via:

- de **(6) besproeiingscyclus** (rechter kolom op de display) – of –
- de **(7) besproeiingsdagen** (linker kolom op de display).

6. Besproeiingscyclus via de draaiknop kiezen

(bijv. **2nd**) en met de **OK**-toets bevestigen.

8h / 12h / 24 h: Besproeiing om de 8 / 12 / 24 uur
2nd / 3rd / 7th: Besproeiing elke 2e / 3e / 7e dag)

De display springt naar de weergave-level om het besproeiingsprogramma te activeren.

– of –

7. Besproeiingsdagen telkens via de draaiknop kiezen

(bijv. **Mo**, **Fr** maandag en vrijdag) en met de **OK**-toets bevestigen. **Menu**-toets indrukken.

De display springt naar de weergave-level om het besproeiingsprogramma te activeren.

Besproeiingsprogramma activeren :

[Level 6]



Om ervoor te zorgen dat het besproeiingsprogramma uitgevoerd wordt, moet voor de activering **Prog ON** geselecteerd zijn.

1. **Menu**-toets 5 keer indrukken (niet noodzakelijk wanneer vooraf het programma werd aangemaakt).
2. **Prog ON** met de draaiknop instellen en met de **OK**-toets bevestigen.

*Er wordt voor 2 sec. **Prog OK** weergegeven en daarna springt de display naar de normale weergave.*

De programmering van de besproeiingscomputer is nu voltooid, d.w.z. het ingebouwde ventiel opent/sluit volautomatisch en besproeit dus op het geprogrammeerde tijdstip.

Ook wanneer **Prog OFF** is geselecteerd kan er handmatig water worden gegeven.

Bodemvochtigheidssensor gestuurde besproeiing :

Voorwaarde : De GARDENA bodemvochtigheidssensor **Art. 1188** is aangesloten (zie 4. Ingebruikname).

Een tevoren aangemaakt programma voor de tijdgestuurde besproeiing blijft hierbij behouden, wordt echter niet uitgevoerd.

1. **Menu**-toets 5 seconden ingedrukt houden.
De besproeiingscyclus knippert.
2. Gewenste besproeiingscyclus via de draaiknop kiezen (bijv. ☀ dag) en met de **OK**-toets bevestigen.



Dag
Besproeiing overdag (6 – 20 uur), wanneer de bodemvochtigheidssensor droog meldt.



Nacht
Besproeiing 's nachts (20 – 6 uur), wanneer de bodemvochtigheidssensor droog meldt.

Dag & Nacht



Besproeiing, wanneer de bodemvochtigheidssensor droog meldt.

3. Besproeiingsduur in minuten (0 – 59 min.) aan de draaiknop instellen (bijv. **40** minuten) en met de **OK**-toets bevestigen.
*De besproeiing start binnen de ingestelde besproeiings-cyclus zodra de bodemvochtigheidssensor droog (Sensor **ON**) meldt.*

De ingestelde besproeiingsduur bij de sensorgestuurde besproeiing geldt ook voor handmatige besproeiing.

Bij de door de bodemvochtigheidssensor gestuurde besproeiing wordt na iedere besproeiing een pauze van twee uur voor de bepaling van de bodemvochtigheid door de bodemvochtigheidssensor ingelast.

Voorbeeld :

Besproeiingscyclus = ☀ (dag),
Besproeiingsduur = 40 minuten

De besproeiing begint wanneer de sensor overdag (tussen 6 en 20 uur) droog (Sensor **ON**) meldt en eindigt afhankelijk van de bodemvochtigheid uiterlijk na 40 minuten.

De besproeiingsduur is in de fabriek vooraf op 30 minuten ingesteld.

Noodprogramma: Wanneer bij de door de sensor gestuurde besproeiing geen sensor is ingestoken of wanneer de aansluitkabel defect is, wordt er om de 24 uur besproeid. De besproeiingsduur is conform de Run-Time, maximaal echter tot 30 minuten beperkt.

→ **Menu**-toets 5 seconden ingedrukt houden.

De normale weergave wordt getoond op het display.

Door bodemvochtigheids-sensor gestuurde besproeiing weer verlaten:

Besproeiingsprogramma lezen / wijzigen:

Wanneer in het programma een waarde moet worden gewijzigd, dan kan dit gebeuren zonder dat de andere waarden van het programma worden gewijzigd.



1. **Menu**-toet 2 keer indrukken.
Start en de uurweergave knipperen op de display.
2. **Menu**-toets indrukken om naar het volgende programma-level te springen
– of –
programmagegevens met de draaiknop wijzigen en met de **OK**-toets bevestigen.

Wanneer de besproeiingsduur tijdens het lopende programma wordt gewijzigd, wordt de lopende besproeiing beëindigd.

Handmatige besproeiing:

Het ventiel kan **te allen tijde met de hand geopend of gesloten** worden. Ook een programmagestuurd open ventiel kan voortijdig gesloten worden zonder de programmagegevens (besproeiingsstarttijd, besproeiingsduur en besproeiingsfrequentie) te veranderen. Het besturingsgedeelte moet ingestoken zijn.

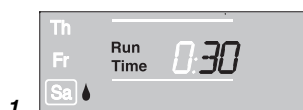

1. **Man.**-toets indrukken om het ventiel met de hand te openen (c.q. een geopend ventiel sluiten).
Run Time en de minuten van de besproeiingsduur (af fabriek op 30 minuten ingesteld) knipperen gedurende 10 seconden op het display.
2. Terwijl de minuten van de besproeiingsduur knipperen, kan de besproeiingsduur met de draaiknop (tussen **0:00** en **0:59**) gewijzigd worden (bijv. **10** minuten) en met de **OK**-toets bevestigd worden.
3. **Man.**-toets indrukken om het ventiel voortijdig te sluiten.
Het ventiel wordt gesloten.

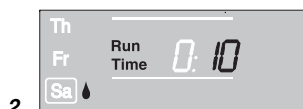

De gewijzigde handmatige openingsduur wordt opgeslagen, d.w.z. bij elke toekomstige handmatige opening van het ventiel is de gewijzigde openingsduur ingesteld. Als de handmatige openingsduur op **0:00** veranderd wordt, wordt het ventiel gesloten en blijft ook na indrukken van de **Man.**-toets gesloten (kinderbeveiliging).

Als het ventiel met de hand geopend is en een geprogrammeerde besproeiingsstart overlapt de handmatige openingsduur, dan wordt de geprogrammeerde starttijd onderdrukt.

Voorbeeld: het ventiel wordt om **9.00 uur met de hand geopend**, de openingsduur bedraagt 30 min. Een programma waarvan de **starttijd (START)** tussen **9.00 en 9.30 uur** ligt wordt in dit geval niet uitgevoerd.

Reset:

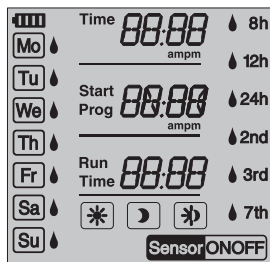

Belangrijke opmerkingen:

De fabrieksinstellingen worden weer ingesteld.

→ **Man.**-toets en **Menu**-toets tegelijkertijd 3 seconden ingedrukt houden.

Gedurende 2 seconden worden alle LCD-symbolen weergegeven en het display springt op de normale weergave.

- Alle programmagegevens worden op nul gezet.
- De handmatige besproeiingsduur wordt weer op **0:30** gezet.
- De tijd en de weekdag blijven bewaard.

Wanneer tijdens de programmering voor langer dan 60 seconden geen invoer wordt gedaan, wordt weer naar de normale weergave gesprongen. Hierbij worden alle tot dusver bevestigde wijzigingen overgenomen.

Wanneer een in de besproeiingscomputer ingestoken sensor vochtig meldt (**OFF**), wordt de geprogrammeerde besproeiing niet uitgevoerd.

6. Buitenbedrijfstelling

Opslaan / overwinteren:



1. **Menu**-toets 5 maal indrukken, **Prog OFF** met de draaiknop selecteren en met de **OK**-toets bevestigen.

De besproeiingsprogramma's worden niet uitgevoerd.

2. Bewaar de besproeiingscomputer vorstveilig op een droge plek.

Afvalverwijdering:

(conform RL 2002/96/EG)



Het apparaat mag niet met het normale huisvuil meegegeven worden, maar moet volgens de geldende regels afgevoerd worden.

→ Belangrijk: Apparaat inleveren bij de gemeentelijke inzamelplaats.

Lege batterij weggooien:

→ Geef de gebruikte batterijen terug aan een van de verkoopplaatsen of lever de batterijen in bij de gemeentelijke inzamelplaats.

De batterij mag **alleen in ontladen toestand** worden ingeleverd.

7. Onderhoud

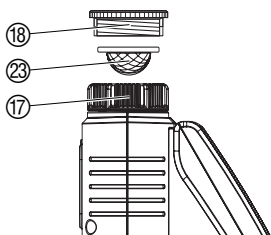

Vuilzeef reinigen:



De vuilzeef ⑳ moet regelmatig gecontroleerd en indien nodig gereinigd worden.

1. Wartelmoer ⑰ van de besproeiingscomputer met de hand van de schroefdraad van de waterkraan af draaien (geen tang gebruiken).
2. Indien nodig adapter ⑱ uitdraaien.
3. Vuilzeef ㉑ uit de wartelmoer ⑰ nemen en reinigen.
4. Besproeiingscomputer weer monteren (zie 4 Ingebruikname „Besproeiingscomputer aansluiten“).

8. Opheffen van storingen

Storing	Mogelijke oorzaak	Oplossing
Geen displayweergave	Batterij verkeerd geplaatst.	→ Let op de polen (+/-).
	Batterij leeg.	→ Nieuwe alkaline-batterij plaatsen.
	Temperatuur op het display is hoger dan 60 °C.	Weergave verschijnt na temperatuurdaling.
Handmatige besproeiing via de Man.-toets is niet mogelijk	Batterij leeg (1 streepje knippert).	→ Nieuwe (Alkaline)-batterij plaatsen.
	Handmatige besproeiingsduur is op 0:00 gezet.	→ Handmatige besproeiingsduur groter dan 0:00 instellen. (zie 5. Programmering).
	Waterkraan gesloten.	→ Waterkraan openen.
Besproeiingsprogramma wordt niet uitgevoerd (geen besproeiing)	Besproeiingsprogramma niet volledig ingegeven.	→ Besproeiingsprogramma lezen en eventueel wijzigen.
	Programma's gedeactiveerd (Prog. OFF).	→ Programma's activeren (Prog. ON).
	Programmaingave/-wijziging tijdens of kort voor de startimpuls.	→ Programmaingave/-wijziging buiten de geprogrammeerde starttijden uitvoeren.
	Ventiel is tevoren met de hand geopend.	→ Eventuele programmaoverlappingsen voorkomen.
	Waterkraan gesloten.	→ Waterkraan openen.
	Bodemvochtigheidssensor c.q. regensensor meldt voldoende vocht.	→ Bij droogte instelling/plaats van de bodemvochtigheidsmeter/regensensor controleren.
	Batterij leeg (1 streepje knippert).	→ Nieuwe (Alkaline)-batterij plaatsen.
Besproeiingscomputer sluit niet	Minimum afnamehoeveelheid onder 20 l/h.	→ Meer druppelaars aansluiten.
Alle 3 besproeiingscyclusymbolen knippen (  )	Sensor niet correct aangesloten.	→ Verbindingskabel en sensor controleren.



Bij overige storingen verzoeken wij u contact op te nemen met de GARDENA servicedienst. Reparaties mogen alleen worden uitgevoerd door de GARDENA servicedienst of door vakhandelaren die door GARDENA zijn geautoriseerd.

9. Leverbare accessoires

GARDENA
bodemvochtigheidssensor

art. nr. 1188

GARDENA
elektronische regensensor

art. nr. 1189

GARDENA
diefstalbeveiliging

art. nr. 1815-00.791.00
via de GARDENA service

GARDENA
adapterkabel

Voor de aansluiting van oudere
GARDENA sensors

art. nr. 1189-00.600.45
via de GARDENA service

GARDENA
Kabelsplitser

Voor de gelijktijdige aansluiting
van regen- en bodemvochtig-
heidssensor

via de GARDENA service

10. Technische gegevens

Min./max. werkdruk:	0 bar / 12 bar
Doorstroomvloeistof:	schoon zoet water
Max. vloeistoftemperatuur:	40 °C
Aantal programmagestuurde besproeiingsscycli per dag:	3 x (om de 8 uur), 2 x (om de 12 uur), 1 x (om de 24 uur)
Aantal programmagestuurde besproeiingsscycli per week:	ledere dag, iedere 2e, 3e of 7e dag ; of individuele keuze van weekdagen
Besproeiingsduur per programma:	1 min. tot 7 uur 59 min.
Te gebruiken batterij:	1 x 9 V alkali-mangaan (alkaline) type IEC 6LR61
Bedrijfsduur van de batterij:	ca. 1 jaar

11. Service / Garantie

Bij garantie is de service gratis.

GARDENA geeft op dit product 2 jaar garantie (vanaf de aankoopdatum). Deze garantie heeft betrekking op alle wezenlijke defecten aan het toestel, die aanwijsbaar op materiaal- of fabricagefouten berusten. Garantie vindt plaats door de levering van een vervangend apparaat of door de gratis reparatie van het ingestuurde apparaat, naar onze keuze, indien aan de volgende voorwaarden is voldaan:

- Het apparaat werd vakkundig en volgens de adviezen in de instructies voor gebruik behandeld.
- Noch de koper, noch een derde persoon heeft getracht het apparaat te repareren.
- Defecten aan de besproeiingscomputer door verkeerd geplaatste of lekkende batterijen vallen niet onder de garantie.
- Schade door vorst valt niet onder de garantie.

Deze garantie van de producent heeft geen betrekking op de ten aanzien van de handelaar/verkoper bestaande aansprakelijkheid.

Stuur in geval van garantie het defecte apparaat samen met de kassabon en een beschrijving van de storing gefrankeerd op naar het op de achterzijde aangegeven serviceadres.

GB <i>Product Liability</i>	<p>We expressly point out that, in accordance with product liability law, we are not liable for any damage caused by our units if it is due to improper repair or if parts exchanged are not original GARDENA parts or parts approved by us, and, if the repairs were not carried out by a GARDENA Service Centre or an authorised specialist. The same applies to spare parts and accessories.</p>
F <i>Responsabilité</i>	<p>Nous vous signalons expressément que GARDENA n'est pas responsable des dommages causés par ses appareils, dans la mesure où ces dommages seraient causés suite à une réparation non conforme, dans la mesure où, lors d'un échange de pièces, les pièces d'origine GARDENA n'auraient pas été utilisées, ou si la réparation n'a pas été effectuée par le Service Après-Vente GARDENA ou l'un des Centres SAV agréés GARDENA. Ceci est également valable pour tout ajout de pièces et d'accessoires autres que ceux préconisés par GARDENA.</p>
NL <i>Productaansprakelijkheid</i>	<p>Wij wijzen er nadrukkelijk op, dat wij op grond van de wet aansprakelijkheid voor producten niet aansprakelijk zijn voor schade ontstaan door onze apparaten, indien deze door onvakkundige reparatie veroorzaakt zijn, of er bij het uitwisselen van onderdelen geen gebruik gemaakt werd van onze originele GARDENA onderdelen of door ons vrijgegeven onderdelen en de reparatie niet door de GARDENA technische dienst of de bevoegde vakman uitgevoerd werd. Ditzelfde geldt voor extra-onderdelen en accessoires.</p>
S <i>Produktansvar</i>	<p>Tillverkaren är inte ansvarig för skada som orsakats av produkten om skadan beror på att produkten har reparerats felaktigt eller om, vid reparation eller utbyte, andra än Original GARDENA reservdelar har använts. Samma sak gäller för kompletteringsdelar och tillbehör.</p>
DK <i>Produktansvar</i>	<p>Vi gør udtrykkeligt opmærksom på at i henhold til produktansvarsloven er vi ikke ansvarlige for skader forårsaget af vores udstyr, hvis det skyldes uautoriserede reparationer eller hvis dele er skiftet ud og der ikke er anvendt originale GARDENA dele eller dele godkendt af os, eller hvis reparationerne ikke er udført af GARDENA-service eller en autoriseret fagmand. Det samme gælder for ekstra udstyr og tilbehør.</p>
RUS <i>Ответственность за продукцию</i>	<p>Мы однозначно заявляем, что согласно Закону об ответственности за продукцию мы не несем ответственности за нанесенный нашим устройством ущерб, если он обусловлен неквалифицированным ремонтом или заменой деталей на запасные детали неоригинального происхождения GARDENA или неразрешенные нами детали или, если ремонт был произведен не службой сервиса GARDENA или неуполномоченным нами квалифицированным специалистом. Аналогичное относится также к дополнительным деталям и принадлежностям.</p>

<p>GB EU Certificate of Conformity</p> <p>The undersigned GARDENA International GmbH, Hans-Lorenser-Str. 40, D-89079 Ulm, hereby certifies that, when leaving our factory, the units indicated below are in accordance with the harmonised EU guidelines, EU standards of safety and product specific standards. This certificate becomes void if the units are modified without our approval.</p>	<p>Description of the unit: Désignation du matériel : Omschrijving van het apparaat : Produktbeskrivning: Beskrivelse af enhederne : Название устройства :</p>	<p>Water Computer Programmeur d'arrosage Besproeiingscomputer Bevattningscomputer Vandingscomputer Компьютер для полива</p>
<p>F Certificat de conformité aux directives européennes</p> <p>Le constructeur, soussigné : GARDENA Manufacturing GmbH, Hans-Lorenser-Str. 40, D-89079 Ulm, déclare qu'à la sortie de ses usines le matériel neuf désigné ci-dessous était conforme aux prescriptions des directives européennes énoncées ci-après et conforme aux règles de sécurité et autres règles qui lui sont applicables dans le cadre de l'Union européenne. Toute modification portée sur ce produit sans l'accord express de GARDENA supprime la validité de ce certificat.</p>	<p>Type : Type : Typ : Typ : Type : Тип :</p> <p style="text-align: center;">C 1030 plus</p>	<p>Art. No. : Référence : Art. nr. : Art. nr. : Varenr. : Арт. № :</p> <p style="text-align: right;">1862</p>
<p>NL EU-overeenstemmingsverklaring</p> <p>Ondergetekende GARDENA Manufacturing GmbH, Hans-Lorenser-Str. 40, D-89079 Ulm, bevestigt, dat het volgende genoemde apparaat in de door ons in de handel gebrachte uitvoering voldoet aan de eis van, en in overeenstemming is met de EU-richtlijnen, de EU-veiligheidsstandaard en de voor het product specifieke standaard. Bij een niet met ons afgestemde verandering aan het apparaat verliest deze verklaring haar geldigheid.</p>	<p>EU directives: Directives européennes : EU-richtlijnen: EU direktiv : EU Retningslinier : Директивы ЕС :</p>	<p>2004/108/EC 93/68/EC</p>
<p>S EU Tillverkarintyg</p> <p>Undertecknad firma GARDENA International GmbH, Hans-Lorenser-Str. 40, D-89079 Ulm, intygar härmed att nedan nämnda produkter överensstämmer med EU:s direktiv, EU:s säkerhetsstandard och produktspecifikation. Detta intyg upphör att gälla om produkten ändras utan vårt tillstånd.</p>	<p>Year of CE marking: Date d'apposition du marquage CE : Installatiejaar van de CE-aanduiding: CE-Märkningsår: CE-Märkningsår: Год разрешения маркировки знаком CE :</p>	<p style="text-align: right;">2007</p>
<p>DK EU Overensstemmelse certificat</p> <p>Undertegnede GARDENA International GmbH, Hans-Lorenser-Str. 40, D-89079 Ulm bekræfter hermed, at enheder listet herunder, ved afsendelse fra fabrikken, er i overensstemmelse med harmoniserede EU retningslinier, EU sikkerhedsstandarder og produktspecifikationsstandarder. Dette certifikat træder ud af kraft hvis enhederne er ændret uden vor godkendelse.</p>	<p>Ulm, 01.08.2007 Fait à Ulm, le 01.08.2007 Ulm, 01-08-2007 Ulm, 2007.08.01. Ulm, 01.08.2007 Ульм, 01.08.2007</p>	<p>Authorised representative Représentant légal Gemachtigde Behörig Firmatecknare Teknisk direktor Уполномоченный представитель</p>
<p>RUS Свидетельство о соответствии ЕС</p> <p>Мы, нижеподписавшиеся GARDENA Manufacturing GmbH, Hans-Lorenser-Str. 40, D-89079 Ulm, настоящим подтверждаем, что нижеуказанное устройство, отгруженное с нашего предприятия, имеет исполнение, соответствующее требованиям согласованных директив ЕС, стандартам по технике безопасности ЕС и производственным стандартам. При несогласованном с нами изменении устройства настоящее свидетельство теряет силу.</p>		<p style="text-align: right;"> Peter Lameli Vice President</p>

Deutschland / Germany

GARDENA
Manufacturing GmbH
Central Service
Hans-Lorenser-Straße 40
D-89079 Ulm
Produktfragen:
(+49) 731 490-123
Reparaturen:
(+49) 731 490-290
service@gardena.com

Argentina

Husqvarna Argentina S.A.
Vera 745
(C1414AOO) Buenos Aires
Phone: (+54) 11 4858-5000
diego.poggi@ar.husqvarna.com

Australia

Husqvarna Australia Pty. Ltd.
Locked Bag 18
Gosford NSW 2250
Phone: (+61) (0) 2 4372 1500
customer.service@
husqvarna.com.au

Austria / Österreich

Husqvarna Austria GmbH
Consumer Products
Industriezeile 36
4010 Linz
Tel.: (+43) 732 77 01 01 - 90
consumer.service@
husqvarna.at

Belgium

GARDENA Belgium NV/SA
Sterrebeekstraat 163
1930 Zaventem
Phone: (+32) 2 720 92 12
Mail: info@gardena.be

Brazil

Palash Comércio e
Importação Ltda.
Rua São João do Araguaia, 338
- Jardim Califórnia -
Barueri - SP - Brasil -
CEP 06409-060
Phone: (+55) 11 4198-9777
eduardo@palash.com.br

Bulgaria

Хускварна България ЕООД
1799 София
Бул. „Андрей Ляпчев“ № 72
Тел.: (+359) 2 80 99 424
www.husqvarna.bg

Canada / USA

GARDENA Canada Ltd.
100 Summerlea Road
Brampton, Ontario L6T 4X3
Phone: (+1) 905 792 9330
info@gardenacanada.com

Chile

Antonio Martinic y Cia Ltda.
Cassillas 272
Centro de Cassillas
Santiago de Chile
Phone: (+56) 2 20 10 708
garfar_cl@yahoo.com

Costa Rica

Compania Exim
Euroberoamericana S.A.
Los Colegios, Moravia,
200 metros al Sur del Colegio
Saint Francis - San José
Phone: (+506) 297 68 83
exim_euro@racsa.co.cr

Croatia

KLIS d.o.o.
Stanciceva 79
10419 Vukovina
Phone: (+385) 1 622 777 0
gardena@klis-trgovina.hr

Cyprus

FARMOKIPIKI LTD
P.O. Box 7098
74, Digeni Akritas Ave.
1641 Nicosia
Phone: (+357) 22 75 47 62
condam@spidernet.com.cy

Czech Republic

GARDENA spol. s r.o.
Tuřanka 115
627 00 Brno
Phone: (+420) 548 217 777
gardena@gardenabrn.cz

Denmark

GARDENA
Husqvarna Consumer Outdoor
Products
Salgsafdelning Danmark
Box 9003
S-200 39 Malmö
info@gardena.dk

Estonia

Husqvarna Eesti OÜ
Consumer Outdoor Products
Kesk tee 10, Aaviku küla
Rae vald, Harju maakond
75305
kontakt.etj@husqvarna.ee

Finland

Oy Husqvarna Ab
Consumer Outdoor Products
Lautatarhankatu 8 B / PL 3
00581 HELSINKI
info@gardena.fi

France

GARDENA France
Immeuble Exposial
9 - 11 allée des Pierres Mayettes
ZAC des Barbanniers, B.P. 99
- F - 92232 GENNEVILLIERS
cedex
Tél. (+33) 01 40 85 30 40
service.consommateurs@
gardena.fr

Great Britain

Husqvarna UK Ltd
Preston Road
Aycliffe Industrial Park
Newton Aycliffe
County Durham
DL5 6UP
info.gardena@
husqvarna.co.uk

Greece

HUSQVARNA GREECE S.A.
Branch of Koropi
Ilfestou 33A
Industrial Area Koropi
194 00 Athens - Greece
V.A.T. EL094094640
Phone: (+30) 210 66 20 225
info@husqvarna-consumer.gr

Hungary

Husqvarna
Magyarország Kft.
Ezred u. 1 - 3
1044 Budapest
Phone: (+36) 80 20 40 33
gardena@gardena.hu

Iceland

Ó. Johnson & Kaaber
Tunguhalsi 1
110 Reykjavik
ooj@ojk.is

Ireland

Michael McLoughlin & Sons
Hardware Limited
Long Mile Road
Dublin 12

Italy

GARDENA Italia S.p.A.
Via Donizetti 22
20020 Lainate (Mi)
Phone: (+39) 02.93.94.79.1
info@gardenaitalia.it

Japan

KAKUICHI Co. Ltd.
Sumitomo Realty &
Development Kojimachi
BLDG., 8F, 5-1 Nibanbanyo,
Chiyoda-ku, Tokyo 102-0084
Phone: (+81) 33 264 4721
m_ishihara@kaku-ichi.co.jp

Latvia

SIA „Husqvarna Latvija“
Consumer Outdoor Products
Bakūžu iela 6, Rīga, LV-1024
info@husqvarna.lv

Lithuania

UAB Husqvarna Lietuva
Consumer Outdoor Products
Atleities pl. 77C
LT-52104 Kaunas
centras@husqvarna.lt

Luxembourg

Magasins Jules Neuberg
39, rue Jacques Stas
Luxembourg-Gasperich 2549
Case Postale No. 12
Luxembourg 2010
Phone: (+352) 40 14 01
api@neuberg.lu

Netherlands

GARDENA Nederland B.V.
Postbus 50176
1305 AD ALMERE
Phone: (+31) 36 521 00 00
info@gardena.nl

Neth. Antilles

Jonka Enterprises N.V.
Sta. Rosa Weg 196
P.O. Box 8200, Curaçao
Phone: (+599) 9 767 66 55
pgm@jonka.com

New Zealand

Husqvarna New Zealand Ltd.
PO Box 76437
Manukau City 2241
Phone: (+64) (09) 9202410

Norway

GARDENA
Husqvarna Consumer Outdoor
Products
Salgskontor Norge
Kleiverveien 6
1540 Vestby
info@gardena.no

Poland

Husqvarna Poland Spółka z o.o.
Oddział w Szymanowie
Szymanów 9 d
05-532 Baniocha
Phone: (+48) 22 727 56 90
gardena@gardena.pl

Portugal

GARDENA Portugal Lda.
Sintra Business Park
Edifício 1, Fracção 0-G
2710-089 Sintra
Phone: (+351) 21 922 85 30
info@gardena.pt

Romania

MADEX INTERNATIONAL SRL
Soseaua Odaii 117-123,
Sector 1,
București, RO 013603
Phone: (+40) 21 352 76 03
madex@ines.ro

Russia

ООО ГАРДЕНА PVC
123007, г. Москва
Хорошевское шоссе, д. 32А
Тел.: (+7) 495 380 31 92
info@gardena-rus.ru

Singapore

Hy - Ray PRIVATE LIMITED
40 Jalan Pemimpin
#02-08 Tat Ann Building
Singapore 577185
Phone: (+65) 6253 2277
shiyang@hyray.com.sg

Slovak Republic

GARDENA spol. s r.o.
Tuřanka 115
627 00 Brno
Phone: (+420) 548 217 777
gardena@gardenabrn.cz

Slovenia

GARDENA d.o.o.
Brodšče 15
1236 Trzin
Phone: (+386) 1 580 93 32
servis@gardena.si

South Africa

GARDENA
South Africa (Pty.) Ltd.
P.O. Box 11534
Vorna Valley 1686
Phone: (+27) 11 315 02 23
sales@gardena.co.za

Spain

GARDENA IBÉRICA S.L.U.
C/ Basauri, nº 6
La Florida
28023 Madrid
Phone: (+34) 91 708 05 00
atencioncliente@gardena.es

Sweden

GARDENA
Husqvarna Consumer Outdoor
Products
Försäljningskontor Sverige
Box 9003
200 39 Malmö
info@gardena.se

Switzerland / Schweiz

Husqvarna Schweiz AG
Consumer Products
Industriestrasse 10
5506 Mägenwil
Phone: (+41) (0) 848 800 464
info@gardena.ch

Turkey

GARDENA / Dost Diş Ticaret
Müessesilik A.Ş. Sanayi
Çad. Adil Sokak No. 1
Kartal - Istanbul
Phone: (+90) 216 38 93 939
info@gardena-dost.com.tr

Ukraine / Україна

ТОВ «ГАРДЕНА УКРАЇНА»
Васильківська, 34, 204-Г
03022, Київ
Тел. (+38) 044 498 39 02
info@gardena.ua

1862-28.960.03/0309
© GARDENA
Manufacturing GmbH
D-89070 Ulm
http://www.gardena.com