

F 3000 Art. 7926
F 6000 Art. 7927

F 9000 Art. 7928
F 12000 Art. 7929

D Gebrauchsanweisung

UVC-Teichfilter

GB Operating Instructions

UVC-pond filter

F Mode d'emploi

Filtre UVC pour bassin

NL Gebruiksaanwijzing

UVC-vijverfilter

S Bruksanvisning

Dammfilter UVC

I Istruzioni per l'uso

Filtro UVC per laghetti

E Manual de instrucciones

Filtro para estanques UVC

P Instruções de manejo

Filtro para lago UVC

DK Brugsanvisning

Bassinfilter UVC

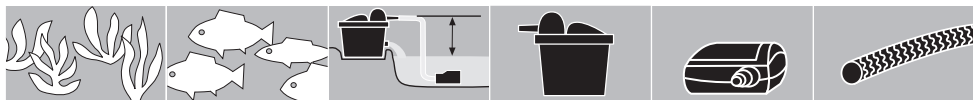

1000 l	500 l	< 1m	F 3000	FSP 2000	1"
		1,0-2,0m		FSP 3000	1"
		2,0-2,5m		FSP 5500 Duo	1" 1 1/2"
2000 l	1000 l	< 1m	F 3000	FSP 2000	1"
		1,0-2,0m		FSP 3000	1"
		2,0-2,5m		FSP 5500 Duo	1" 1 1/2"
3000 l	1500 l	< 1m	F 3000	FSP 2000	1"
		1,0-2,0m		FSP 3000	1"
		2,0-2,5m		FSP 5500 Duo	1" 1 1/2"
4000 l	2000 l	< 1m	F 6000	FSP 2000	1"
		1,0-2,0m		FSP 3000	1"
		2,0-2,5m		FSP 5500 Duo	1 1/2"
5000 l	2500 l	< 2,0 m	F 6000	FSP 3000	1"
		2,0-2,5m		FSP 5500 Duo	1 1/2"
6000 l	3000 l	< 2,0 m	F 6000	FSP 3000	1"
		2,0-2,5m		FSP 5500 Duo	1 1/2"
7000 l	3500 l	< 2,0 m	F 9000	FSP 5500 Duo	1 1/2"
		2,0-3,0m		FSP 8000 Duo	1 1/2"
8000 l	4000 l	< 2,0 m	F 9000	FSP 5500 Duo	1 1/2"
		2,0-3,0m		FSP 8000 Duo	1 1/2"
9000 l	4500 l	< 1m	F 9000	FSP 5500 Duo	1 1/2"
		1,0-3,0m		FSP 8000 Duo	1 1/2"
10000 l	5000 l	< 1m	F 12000	FSP 5500 Duo	1 1/2"
		1,0-2,0m		FSP 8000 Duo	1 1/2"
		2,0-3,0m		FSP 15000 Duo	1 1/2"
11000 l	5500	< 1m	F 12000	FSP 5500 Duo	1 1/2"
		1,0-2,0m		FSP 8000 Duo	1 1/2"
		2,0-3,0m		FSP 15000 Duo	1 1/2"
12000 l	6000 l	< 1m	F 12000	FSP 5500 Duo	1 1/2"
		1,0-2,0m		FSP 8000 Duo	1 1/2"
		2,0-3,0m		FSP 15000 Duo	1 1/2"
13000 l	6500 l	< 2,0 m	2 x F 9000	FSP 8000 Duo	1 1/2"
14000 l	7000 l	< 2,0 m		FSP 8000 Duo	1 1/2"
15000 l	7500 l	< 1m	2 x F 9000	FSP 8000 Duo	1 1/2"
		1,0-2,0m		FSP 15000 Duo	1 1/2"
16000 l	8000 l	< 1m	2 x F 9000	FSP 8000 Duo	1 1/2"
		1,0-2,0m		FSP 15000 Duo	1 1/2"
17000 l	8500 l	< 1m	2 x F 12000	FSP 8000 Duo	1 1/2"
		1,0-2,0m		FSP 15000 Duo	1 1/2"
18000 l	9000 l	< 1m	2 x F 12000	FSP 8000 Duo	1 1/2"
		1,0-2,0m		FSP 15000 Duo	1 1/2"
19000 l	9500 l	< 2,0 m	2 x F 12000	FSP 15000 Duo	1 1/2"
20000 l	10000 l	< 2,0 m	2 x F 12000	FSP 15000 Duo	1 1/2"

Filtro para lago UVC GARDENA

F 3000 / F 6000 / F 9000 / F 12000

Bem vindo à GARDENA aquamotion...



Leia atentamente as instruções de utilização e respeite as respectivas indicações. Utilize as presentes instruções para se familiarizar com o filtro para lago UVC, com a sua utilização correcta e com as instruções de segurança.



Por motivos de segurança, crianças e menores de 16 anos, bem como pessoas não familiarizadas com as presentes instruções de utilização, não devem utilizar este filtro para lago UVC.

→ Guarde cuidadosamente estas instruções de utilização.

Índice

1. Área de utilização do seu filtro para lago UVC GARDENA ..	60
2. Para a sua segurança	60
3. Funcionamento	62
4. Montagem	63
5. Colocação em serviço	63
6. Manutenção	64
7. Resolução de falhas	65
8. Colocação fora de serviço	66
9. Dados técnicos	66
10. Acessórios	67
11. Assistência	67

1. Área de utilização do seu filtro para lago UVC GARDENA

Utilização adequada

O filtro para lagos UVC da GARDENA destina-se, única e exclusivamente, para o uso privado em jardins residenciais ou jardins domésticos exteriores, para a limpeza de lagos de jardim com ou sem peixes.

A utilização do filtro UVC para lagos executa a limpeza biológica e mecânica da água, reduzindo simultaneamente o crescimento das algas. As algas enrijecem e os organismos patogénicos (particularmente nos viveiros) são eliminados.

A observar



O filtro UVC para lagos da GARDENA não pode ser utilizado para fins industriais e nem em contacto com agentes químicos, produtos alimentares ou produtos explosivos e facilmente inflamáveis.

2. Para a sua segurança

→ Observe as instruções de segurança indicadas no aparelho UVC.



Atenção!

→ Leia as instruções de utilização antes da colocação em serviço!



Atenção!

Advertência de perigo de danos nos olhos.

Atenção!

Irradiação ultravioleta.

Perigo para os olhos e para a pele.

→ **Nunca opere o aparelho UVC sem a carcaça!**

Ligação de rede

O aparelho UVC tem que ser operado através de um disjuntor de corrente de avaria (disjuntor FI) com corrente de avaria nominal ≤ 30 mA (DIN VDE 0100-702 e 0100-738).

→ Por favor contacte o seu electricista.

Cabos de ligação à rede eléctrica não podem ter diâmetro inferior do que cabos flexíveis de borracha com descrição H05 RNF. Cabos de extensão têm que estar de acordo com a norma DIN VDE 0620.

Os dados inscritos na placa de características do aparelho UVC têm que coincidir com os dados da rede eléctrica.

Não é possível substituir o cabo de ligação à rede, do aparelho UVC. O aparelho UVC terá que ser eliminado, assim que se verificar danos no cabo de ligação à rede.

A utilização de cabos extensões, cabos de ligação ou adaptadores sem contacto de protecção é inadmissível.

Controlo visual e indicações

→ Antes de iniciar a utilização, efectua uma inspecção visual para determinar, se a bomba e o aparelho UVC, e especialmente o cabo de rede e as fichas estão danificados.

Nunca se pode utilizar um aparelho UVC danificado.

Caso o cabo de ligação, o tubo em vidro ou o invólucro do aparelho UVC lhe pareçam defeituosos, a lâmpada não poderá ser utilizada.

Em caso de danos, deixar verificar o aparelho UVC pela assistência técnica da GARDENA ou por um electricista especializado e autorizado.

As piscinas e lagos de jardins devem corresponder aos regulamentos internacionais e nacionais válidos respeitantes à sua construção.

→ S.f.f., consulte um profissional especializado em electrotecnia.

Não transporte o aparelho UVC pelo cabo e não utilize o mesmo para retirar a ficha da tomada.

Proteja o cabo contra calor, óleo e arestas vivas. Observe para que o local de ligação fique sempre seco.

A temperatura do líquido a bombear nunca pode ser inferior a 4 °C, nem superior a 35 °C.

Colocação fora de serviço

Após a colocação fora de serviço, em caso de não-utilização e antes da manutenção, retire a ficha da rede.

→ Antes de quaisquer trabalhos, separe a bomba e o aparelho UVC da rede.

Interruptor de segurança

Em caso do sobreaquecimento, a lâmpada UVC será desligada de forma segura através do interruptor de protecção térmico integrado. Após arrefecida suficientemente, a lâmpada ligar-se-á automaticamente.

Graças ao interruptor de segurança integrado, a lâmpada só acende quando o aparelho UVC estiver completamente montado.

Posicionar o filtro

→ Coloque o filtro ao lado do lago para jardins, numa distância mínima de 2 m, para que não possa tombar.

O filtro deve estar posicionado num ponto superior, relativamente à superfície do lago.

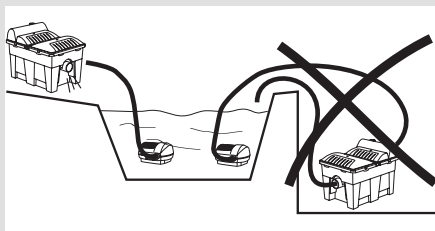

Nunca opere o aparelho UVC sem fluxo de água.

Actividade bacteriológica

Uma elevada actividade bacteriológica é iniciada a partir dos +10 °C.

Sendo este sistema de filtragem um sistema puramente biológico este necessita, após a primeira instalação, de algumas semanas para actuar com toda a efectividade.

Se possível, o filtro deve operar de um modo permanente desde a Primavera até ao Outono sem secar.

3. Funcionamento

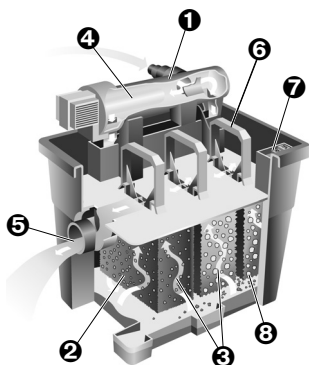

Exemplo: F 6000

1 Entrada da água

Conexão universal para a mangueira de pressão da bomba no lago.

2 Filtragem mecânica

A sujidade existente na água do lago é retida pela superfície exterior de grande dimensão, das espumas / esponjas de filtragem.

3 Clarificação biológica

A clarificação biológica da água do lago é executada em duas áreas distintas, no interior das espumas / esponjas de filtragem:

- **Em zonas com alta velocidade de fluxo da água (esponjas de filtragem azuis):**
Nestas zonas, é suportado o estabelecimento de micro-organismos que asseguram a conversão de amónio em nitrato, mediante o nitrito (nitrificação).
- **Em zonas com baixa velocidade de fluxo da água (esponjas de filtragem pretas):**
Nestas zonas, é suportado o estabelecimento de micro-organismos anaeróbios, que asseguram a desnitrificação (redução de nitrato em azoto).

Em ambas as zonas, a superfície interior das duas esponjas de filtragem forma um grande espaço para a aglomeração dos microrganismos.

4 Radiação UVC

A água do lago pré-tratada é sujeita a uma radiação UVC de onda curta (radiação ultravioleta). Neste processo, o crescimento de algas é reduzido e os micróbios patogénicos em lagos com peixes são mortos.

5 Saída da água

Ligação do tubo para o refluxo da água clarificada.

F 3000 / F 6000	DN 50
F 9000 / F 12000	DN 70

6 Dispositivo de limpeza mecânico

Limpeza facilitada das espumas/esponjas de filtragem (puxar repetidamente pelos manipuladores de limpeza).

7 Indicação da sujidade e protecção contra transbordo

Indicação do grau de sujidade para a fácil identificação da necessidade de limpeza. Grau de sujidade das espumas de filtragem: 25%, 50%, 75%. Se a sujidade for superior ao último valor indicado, a água sairá separadamente sem filtragem (protecção contra transbordo).

8 Saída separada pela descarga da água e de sujidade

Descarga de lama e água.

4. Montagem

Montar o filtro UVC:

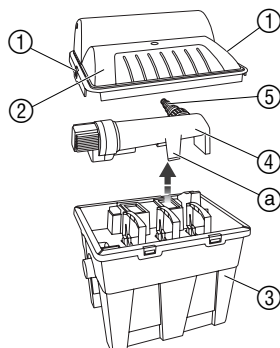

1. Desbloquear os encaixes ① e retirar a tampa do filtro ② da carcaça ③ do mesmo.
2. Montar a lâmpada UVC.
(ver ponto 7. **Resolução de falhas** “*Substituir lâmpada*”).
3. Posicionar o aparelho UVC ④ no filtro, para que os encaixes ⑤ sejam fixados correctamente.
4. Aparafusar a conexão ⑤ universal do aparelho UVC ④.

5. Colocação em serviço

Explicação dos símbolos:



pouca
sujidade



muita
sujidade

Determinação do tipo da bomba e da mangueira

Consulte a tabela na página 2 para determinar o tipo da bomba e da mangueira.

Mangueiras recomendadas para lagos:

- 1” Mangueira para lago GARDENA **Art. 7831**
- 1 1/2” Mangueira para lago GARDENA **Art. 7833**

Exemplo:

Dispõe de um lago com um volume de 5000 l com peixes e a entrada da água do filtro situa-se a 1,5 m acima da superfície do lago.

10000 l	5000 l	1,0-2,0m	F 12000	FSP 8000 Duo	1 1/2”
---------	--------	----------	---------	--------------	--------

→ Será necessária uma mangueira de 1 1/2” e uma bomba GARDENA FSP 8000 Duo.

Se seleccionar a bomba adequada, o nível da água na tampa intermédia será de cerca de 1 cm.

Colocar em funcionamento o filtro UVC para lagos:

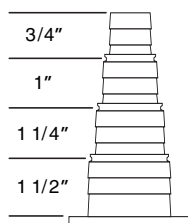

1. Determinar a bomba e a mangueira adequada, com base nos dados indicados na tabela da página 2.
2. Dependendo da mangueira utilizada terá que cortar as peças desnecessárias da conexão universal ⑤ com uma serra na ranhura de guia.
Caso contrário podem surgir reduções da potência.
3. Posicionar ou enterrar a carcaça do filtro ③ a uma distância de 2 m do lago de jardim e acima do nível de água do mesmo. *O ponto de saída / descarga tem que situar-se, igualmente, acima do nível da água do lago.*

Ponha o filtro de UVC na horizontal para que o filtro não derrame.

4. Determinar e ajustar adequadamente o comprimento da mangueira de admissão ⑥.

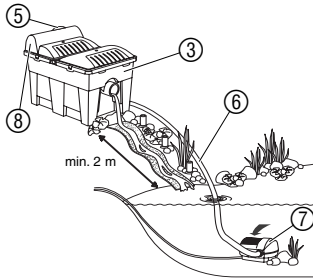

Nota sobre o refluxo:

- Unir a mangueira de admissão do filtro (6) com a bomba (7) e fixar com anéis de aperto.
- Posicionar a bomba (7) adequadamente (de um modo estável) no lago de jardim e garantir que esta está totalmente coberta por água.
- Unir a mangueira de admissão (6) da bomba (7) com a conexão universal (5) do aparelho UVC e fixar com anéis de aperto.
- Inserir a ficha de rede da bomba (7) numa tomada de corrente alternada. **Atenção: A bomba é imediatamente colocada em funcionamento!**
- Inserir a ficha de rede do aparelho UVC numa tomada com corrente alternada de 230 V. *A lâmpada de controlo UVC (8) acende.*

Recomendamos que instale o refluxo de modo a que, a água limpa seja introduzida no lago de forma indirecta, por exemplo, através de um pequeno ribeiro. Desta forma, a água limpa será enriquecido adicionalmente com oxigénio.

6. Manutenção



Atenção! Choque eléctrico!

Retire a ficha de rede do aparelho UVC e da bomba da tomada, antes de dar início aos trabalhos de manutenção!

Remoção de impurezas grossas:

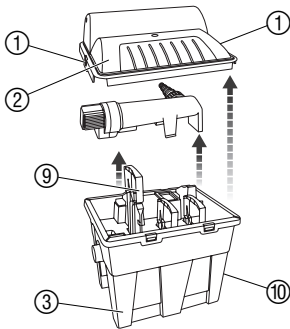

O filtro UVC da GARDENA não requer praticamente cuidados de manutenção. Todavia, este deve ser limpo sempre que o nível de água na indicação da sujidade ultrapassar os 50%.

- Retirar a ficha de rede do aparelho UVC e da bomba.
- Desbloquear os encaixes (1) e retirar a tampa do filtro (2) da carcaça do filtro (3).
- Puxar várias vezes pelos manípulos de limpeza (9) das espumas / esponjas de filtragem. *As esponjas de filtragem devem ser limpas por compressão e mecanicamente.*
- Desapertar a tampa de fecho (10) da descarga da sujidade e permitir que a água suja saia do filtro.
- Aparafusar novamente a tampa de fecho (10) e colocar o filtro novamente em funcionamento (ver ponto 5. **Colocação em funcionamento: "Colocar em funcionamento o filtro UVC para lagos"**).
- Repetir o processo de limpeza, sempre que necessário.

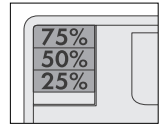

Remoção de impurezas finas:

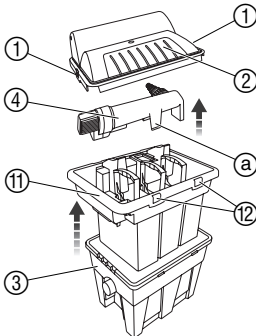

Para uma limpeza a fundo é possível retirar as esponjas de filtragem.

Não utilize produtos de limpeza químicos, de modo a evitar a eliminação das bactérias.

- Retirar a ficha de rede do aparelho UVC e da bomba.
- Desbloquear os encaixes (1) e retirar a tampa do filtro (2) da carcaça do filtro (3).
- Premir os encaixes (a) e retirar o aparelho UVC (4) da tampa intermédia (11).
- Desbloquear os encaixes (12) e retirar a tampa intermédia (11).
- Premir os 2 encaixes (13) existentes em cada manípulo de limpeza (9) e retirar os manípulos de limpeza com as esponjas / espumas de filtragem.

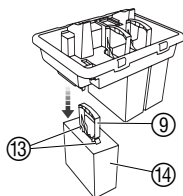

6. Limpar as esponjas de filtragem ⑬ sob água corrente.
7. Esvazie a carcaça do filtro completamente e lavá-lo com água a correr.
8. Monte o filtro na sequência inversa.
9. Coloque o filtro de novo em serviço (veja 5. **Colocação em serviço** “Colocar em funcionamento o filtro UVC para lagos”).

Limpeza do aparelho UVC:

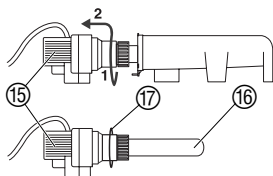

1. Retire a ficha de rede do aparelho UVC e da bomba.
2. Rodar a cabeça ⑮ do aparelho UVC no sentido contrário aos ponteiros do relógio 1 e retirar cuidadosamente 2 (fecho baioneta).
3. Limpar o balão de vidro ⑯ (p.ex. com detergente líquido para vidro).
4. Montar o aparelho UVC na sequência inversa.

Tenha em atenção que, durante a montagem, o vedante em O ⑰ esteja inserido correctamente na cabeça do aparelho UVC ⑮.

7. Resolução de falhas



Atenção! Choque eléctrico!

Retire a ficha de rede do aparelho UVC e da bomba da tomada, antes de dar início aos trabalhos!

Após cerca de 8000 horas de serviço, a lâmpada UVC deve ser substituída, porque o rendimento UVC irá, nesta altura, diminuir fortemente.

Só podem ser utilizadas lâmpadas do tipo TC-S (UV-C) (p. ex. Radium, Philips ou Sylvania). O tipo de lâmpada UVC adequado, pode ser encomendado como peça sobressalente no serviço de assistência GARDENA.

Substituição da lâmpada:

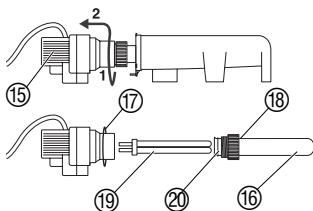

1. Retire a ficha de rede do aparelho UVC e da bomba.
2. Rodar a cabeça ⑮ do aparelho UVC no sentido contrário aos ponteiros do relógio 1 e retirar cuidadosamente 2 (fecho baioneta).
3. Desenroscar cuidadosamente a coroa ⑱.
4. Sacar o tubo de vidro ⑯. (Os depósitos de calcário podem fazer com que o corpo de vidro fique como que calcinado.)
5. Retire a lâmpada ⑲ e substitua-a por uma nova lâmpada.
6. Monte o aparelho UVC na sequência inversa.

Na montagem deve observar-se que, o O-ringue ⑳ assente no tubo de vidro ⑯ e que o O-ringue ⑰ seja inserido correctamente na tampa ⑮.

Graças ao interruptor de segurança integrado, a lâmpada só acende quando o aparelho UVC estiver completamente montado.

Falha	Causa possível	Resolução
A água não está clara	Filtro ou quantidade de transporte da bomba inadequado.	→ Verificar o filtro e a bomba na tabela da página 2.
	O número de peixes e animais é demasiado elevado.	→ Somar o comprimento aproximado dos peixes. Por cada m ³ de água podem viver no lago apenas cerca de “80 cm de peixe”.
	O tubo de vidro do aparelho UVC está sujo.	→ Limpe o aparelho UVC (veja 6. Manutenção).
O caudal volumétrico está a baixar	As esponjas filtrantes estão entupidas.	→ Remova as impurezas grossas e finas (veja 6. Manutenção).
A lâmpada-piloto UVC não está acesa	A lâmpada está defeituosa.	→ Substitua a lâmpada.
	As ligações eléctricas estão defeituosas.	→ Verifique as ligações eléctricas.

Em caso de outras avarias, por favor contacte a assistência técnica da GARDENA.

8. Colocação fora de serviço

Armazenagem no Inverno:



1. Antes da época de geadas, remova a bomba do lago, retire a mangueira da bomba e esvazie completamente o filtro.
2. Limpe e seque cuidadosamente o filtro e a bomba (veja **6. Manutenção**).
3. Guarde o filtro UVC e a bomba num local ao abrigo de geadas.

O local de armazenamento deve ser fora do alcance das crianças.

Destino:
(de acordo com
RL2002/96/EC)



Não deve ser depositado no lixo doméstico normal, deve ser entregue a profissionais. Não deve ser depositado no lixo doméstico normal, deve ser entregue a profissionais.

9. Dados técnicos

	F 3000	F 6000 / F 9000	F 12000
Cabo da corrente eléctrica	3 m H05RN-F3G1,0	3 m H05RN-F3G1,0	3 m H05RN-F3G1,0
Lâmpada	tipo 7 W TC-S (UV-C) (por ex. Radium: Puritec NSE 7-270, Philips: TUV PL-S 7 W ou Sylvania: G7 LYNX-S Germicidal)	tipo 9 W TC-S (UV-C) (por ex. Radium: Puritec NSE 9-270, Philips: TUV PL-S 9 W ou Sylvania: G9 LYNX-S Germicidal)	tipo 11 W TC-S (UV-C) (por ex. Radium: Puritec NSE 11-270, Philips: TUV PL-S 11 W ou Sylvania: G11 LYNX-S Germicidal)
Voltagem / Frequência	230 V / 50 Hz	230 V / 50 Hz	230 V / 50 Hz
Temperatura do líquido a bombear	4 °C - 35 °C	4 °C - 35 °C	4 °C - 35 °C

10. Acessórios

Jogo para a descarga de sujidade GARDENA

Para o encaminhamento da água com sujidade para áreas distantes (p. ex. para adubar plantas ou com o filtro enterrado)

Art. 7926-00.901.00
(encomendável pelo serviço de assistência da GARDENA)

11. Assistência

Garantia

Os trabalhos de assistência executados sob garantia são gratuitos.

A GARDENA garante este produto durante 2 anos (a contar da data de aquisição). Esta garantia cobre essencialmente todos os defeitos do aparelho que se provem ser devido ao material ou falhas de fabrico. Dentro da garantia nós trocaremos ou repararemos o aparelho gratuitamente se as seguintes condições tiverem sido cumpridas:

- O aparelho foi utilizado de uma forma correcta e segundo os conselhos do manual de instruções.
- Nunca o proprietário, nem um terceiro, estranho aos serviços GARDENA, tentou reparar o aparelho.

As peças sujeitas a desgaste, como por exemplo, a lâmpada UVC, e as esponjas / espumas de filtragem não são abrangidas pela garantia.

Esta garantia do fabricante não afecta as existentes queixas de garantia contra o agente / vendedor.

Em caso de avaria deverá enviar o aparelho defeituoso, junto com o talão de compra e uma descrição da avaria, para a morada indicada no verso.

<p>D <i>Produkthftung</i></p>	<p>Wir weisen ausdrücklicly darauf hin, dass wir nach dem Produkthftungs-gesetz nicht für durch unsere Geräte hervorgerufene Schäden einzu-stehen haben, sofern diese durch unsachgemäÙe Reparatur verursacht oder bei einem Teileaustausch nicht unsere Original GARDENA Teile oder von uns freigegebene Teile verwendet werden und die Reparatur nicht vom GARDENA Service oder dem autorisierten Fachmann durchgeführt wird. Entsprechendes gilt für Ergänzungsteile und Zubehör.</p>
<p>GB <i>Product Liability</i></p>	<p>We expressly point out that, in accordance with the product liability law, we are not liable for any damage caused by our units if it is due to im-proper repair or if parts exchanged are not original GARDENA parts or parts approved by us, and, if the repairs were not carried out by a GARDENA Service Centre or an authorised specialist. The same applies to spare parts and accessories.</p>
<p>F <i>Responsabilité</i></p>	<p>Nous vous signalons expressément que GARDENA n'est pas respon-sable des dommages causés par ses appareils, dans la mesure où ces dommages seraient causés suite à une réparation non conforme, dans la mesure où, lors d'un échange de pièces, les pièces d'origine GARDENA n'auraient pas été utilisées, ou si la réparation n'a pas été effectuée par le Service Après-Vente GARDENA ou l'un des Centres SAV agréés GARDENA. Ceci est également valable pour tout ajout de pièces et d'ac-cessoires autres que ceux préconisés par GARDENA.</p>
<p>NL <i>Productaansprakelijkheid</i></p>	<p>Wij wijzen er nadrukkelijk op, dat wij op grond van de wet aansprakelij-heid voor producten niet aansprakelijk zijn voor schade ontstaan door onze apparaten, indien deze door onvakkundige reparatie veroorzaakt zijn, of er bij het uitwisselen van onderdelen geen gebruik gemaakt werd van onze originele GARDENA onderdelen of door ons vrijgegeven onderdelen en de reparatie niet door de GARDENA technische dienst of de bevoegde vak-man uitgevoerd werd. Ditzelfde geldt voor extra-onderdelen en accessoires.</p>
<p>S <i>Produktansvar</i></p>	<p>Tillverkaren är inte ansvarig för skada som orsakats av produkten om skadan beror på att produkten har reparerats felaktigt eller om, vid repa-ration eller utbyte, andra än Original GARDENA reservdelar har använts. Samma sak gäller för kompletteringsdelar och tillbehör.</p>
<p>I <i>Responsabilità del prodotto</i></p>	<p>Si rende espressamente noto che, conformemente alla legislazione sulla responsabilità del prodotto, non si risponde di danni causati da nostri arti-coli se originati da riparazioni eseguite non correttamente o da sostituzioni di parti effettuate con materiale non originale GARDENA o comunque da noi non approvato e, in ogni caso, qualora l'intervento non venga eseguito da un centro assistenza GARDENA o da personale specializzato autoriz-zato. Lo stesso vale per le parti complementari e gli accessori.</p>
<p>E <i>Responsabilidad de productos</i></p>	<p>Advertimos que conforme a la ley de responsabilidad de productos no nos responsabilizamos de daños causados por nuestros aparatos, siempre y cuando dichos daños hayan sido originados por arreglos o reparaciones indebidas, por recambios con piezas que no sean piezas originales GARDENA o bien piezas autorizadas por nosotros, así como en aquellos casos en que la reparación no haya sido efectuada por un Servicio Téc-nico GARDENA o por un técnico autorizado. Lo mismo es aplicable para las piezas complementarias y accesorios.</p>
<p>P <i>Responsabilidade sobre o produto</i></p>	<p>Queremos salientar que segundo a lei da responsabilidade do fabricante, nós não nos responsabilizaremos por danos causados pelo nosso equipa-mento, quando estes ocorram em decorrência de reparações inadequadas ou da substituição de peças por peças não originais da GARDENA, ou pe-ças não autorizadas. A responsabilidade tornar-se-à nula também depois de reparações realizadas por oficinas não autorizadas pela GARDENA. Esta restrição valerá também para peças adicionais e acessórios.</p>
<p>DK <i>Produktansvar</i></p>	<p>Vi gør udtrykkeligt opmærksom på at i henhold til produktansvarsloven er vi ikke ansvarlige for skader forårsaget af vores udstyr, hvis det skyldes uautoriserede reparationer eller hvis dele er skiftet ud og der ikke er an-vendt originale GARDENA dele eller dele godkendt af os, eller hvis repa-rationerne ikke er udført af GARDENA-service eller en autoriseret fagmand. Det samme gælder for ekstra udstyr og tilbehør.</p>

<p>D EU-Konformitätserklärung Maschinenverordnung (9. GSGVO) / EMVG / Niedersp. RL Der Unterzeichnete GARDENA Manufacturing GmbH, Hans-Lorenser-Str. 40, D-89079 Ulm, bestätigt, dass die nachfolgend bezeichneten Geräte in der von uns in Verkehr gebrachten Ausführung die Anforderungen der harmonisierten EU-Richtlinien, EU-Sicherheitsstandards und produktspezifischen Standards erfüllen. Bei einer nicht mit uns abgestimmten Änderung der Geräte verliert diese Erklärung ihre Gültigkeit.</p>	Bezeichnung des Gerätes: UVC-Teichfilter Description of the unit: UVC-pond filter Désignation du matériel : Filtre UVC pour bassin Omschrijving van het apparaat: UVC-vijverfilter Produktbeskrivning: Dammfiltre UVC Descrizione del prodotto: Filtro per laghetti UVC Descripción de la mercancía: Filtro para estanques UVC Descrição do aparelho: Conjunto de filtragem UVC Beskrivelse af enhederne: Bassinfiltre UVC
<p>GB EU Certificate of Conformity The undersigned GARDENA Manufacturing GmbH, Hans-Lorenser-Str. 40, D-89079 Ulm, hereby certifies that, when leaving our factory, the units indicated below are in accordance with the harmonised EU guidelines, EU standards of safety and product specific standards. This certificate becomes void if the units are modified without our approval.</p>	Typ: Art.-Nr.: Type: FS 3000 Art. No.: 7926 Type : Référence : Typ: FS 6000 Art. nr.: 7927 Typ: Art.nr. : Modello: FS 9000 Art. : 7928 Tipo: Art. Nº: Tipo: FS 12000 Art. Nº: 7929 Type: Varenr. :
<p>F Certificat de conformité aux directives européennes Le constructeur, soussigné : GARDENA Manufacturing GmbH, Hans-Lorenser-Str. 40, D-89079 Ulm, déclare qu'à la sortie de ses usines le matériel neuf désigné ci-dessous était conforme aux prescriptions des directives européennes énoncées ci-après et conforme aux règles de sécurité et autres règles qui lui sont applicables dans le cadre de l'Union européenne. Toute modification portée sur ce produit sans l'accord express de GARDENA supprime la validité de ce certificat.</p>	EU-Richtlinien: EU directives: Directives européennes : 73/23/EC EU-richtlijnen: EU direktiv: 89/336/EC Directive UE: Normativa UE: 93/68/EC Directrizes da UE: EU Retningslinier:
<p>NL EU-overeenstemmingsverklaring Ondergetekende GARDENA Manufacturing GmbH, Hans-Lorenser-Str. 40, D-89079 Ulm, bevestigt, dat het volgende genoemde apparaat in de door ons in de handel gebrachte uitvoering voldoet aan de eis van, en in overeenstemming is met de EU-richtlijnen, de EU-veiligheidsstandaard en met de voor het product specifieke standaard. Bij een niet met ons afgestemde verandering aan het apparaat verliest deze verklaring haar geldigheid.</p>	Anbringingsjaar der CE-Kennzeichnung: Year of CE marking: Date d'apposition du marquage CE : Installatiejaar van de CE-aanduiding: CE-Mærkningsår: 2003 Anno di rilascio della certificazione CE: Colocación del distintivo CE: Ano de marcação pela CE: CE-Mærkningsår:
<p>S EU Tillverkarintyg Undertecknad firma GARDENA Manufacturing GmbH, Hans-Lorenser-Str. 40, D-89079 Ulm, intygar härmed att nedan nämnda produkter överensstämmer med EU:s direktiv, EU:s säkerhetsstandard och produktspecifikation. Detta intyg upphör att gälla om produkten ändras utan vårt tillstånd.</p>	
<p>I Dichiarazione di conformità alle norme UE La sottoscritta GARDENA Manufacturing GmbH, Hans-Lorenser-Str. 40, D-89079 Ulm, certifica che il prodotto qui di seguito indicato, nei modelli da noi commercializzati, è conforme alle direttive armonizzate UE nonché agli standard di sicurezza e agli standard specifici di prodotto. Qualunque modifica apportata al prodotto senza nostra specifica autorizzazione invalida la presente dichiarazione.</p>	 Dr. Friedrich Böbel
<p>E Declaración de conformidad de la UE El que suscribe GARDENA Manufacturing GmbH, Hans-Lorenser-Str. 40, D-89079 Ulm, declara que la presente mercancía, objeto de la presente declaración, cumple con todas las normas de la UE, en lo que a normas técnicas, de homologación y de seguridad se refiere. En caso de realizar cualquier modificación en la presente mercancía sin nuestra previa autorización, esta declaración pierde su validez.</p>	Ulm, den 23.09.2003 Ulm, 23.09.2003 Fait à Ulm, le 23.09.2003 Ulm, 23-09-2003 Ulm, 2003.09.23. Ulm, 23.09.2003 Ulm, 23.09.2003 Ulm, 23.09.2003 Ulm, 23.09.2003
<p>P Certificado de conformidade da UE Os abaixo mencionados GARDENA Manufacturing GmbH, Hans-Lorenser-Str. 40, D-89079 Ulm, por este meio certificam que ao sair da fábrica o aparelho abaixo mencionado está de acordo com as directrizes harmonizadas da UE, padrões de segurança e de produtos específicos. Este certificado ficará nulo se a unidade for modificada sem a nossa aprovação.</p>	Technische Leitung Technical Dept. Manager Direction technique Hoofd technische dienst Technical Director Direzione Tecnica Dirección Técnica Director Técnico Teknik direktor
<p>DK EU Overensstemmelse certifikat Undertegnede GARDENA Manufacturing GmbH, Hans-Lorenser-Str. 40, D-89079 Ulm bekræfter hermed, at enheder listet herunder, ved afsendelse fra fabrikken, er i overensstemmelse med harmoniserede EU retningslinier, EU sikkerhedsstandarder og produktspecifikationsstandarder. Dette certifikat træder ud af kraft hvis enhederne er ændret uden vor godkendelse.</p>	

Deutschland / Germany

GARDENA
Manufacturing GmbH
Service Center
Hans-Lorenser-Straße 40
D-89079 Ulm
Produktfragen:
(+49) 731 490-123
Reparaturen:
(+49) 731 490-290
service@gardena.com

Argentina

Argensem® S.A.
Calle Colonia Japonesa s/n
(1625) Loma Verde
Escobar, Buenos Aires
Phone: (+54) 34 88 49 40 40
info@argensem.com.ar

Australia

Nylex Consumer Products
50-70 Stanley Drive
Somerton, Victoria, 3062
Phone: (+61) 1800 658 276
spare.parts@nylex.com.au

Austria / Österreich

GARDENA
Österreich Ges.m.b.H.
Stettnerweg 11-15
2100 Korneuburg
Tel.: (+43) 22 62 7 45 45 36
kundendienst@gardena.at

Belgium

GARDENA Belgium NV/SA
Sterrebeekstraat 163
1930 Zaventem
Phone: (+32) 2 7 20 92 12
Mail: info@gardena.be

Brazil

Palash Comércio e
Importação Ltda.
Rua Américo Brasiliense,
2414 - Chácara Sto Antonio
São Paulo - SP - Brasil -
CEP 04715-005
Phone: (+55) 11 5181-0909
eduardo@palash.com.br

Bulgaria

DENEX LTD.
2 Luis Ahalier Str. - 7th floor
Sofia 1404
Phone: (+359) 2 958 18 21
office@denex-bg.com

Canada

GARDENA Canada Ltd.
100 Summerlea Road
Brampton, Ontario L6T 4X3
Phone: (+1) 905 792 93 30
info@gardenacanada.com

Chile

Antonio Martinic y Cia Ltda.
Cassillas 272
Centro de Cassillas
Santiago de Chile
Phone: (+56) 2 20 10 708
garfar_cl@yahoo.com

Costa Rica

Compania Exim
Euroberoamericana S.A.
Los Colegios, Moravia,
200 metros al Sur del Colegio
Saint Francis - San José
Phone: (+506) 297 68 83
exim_euro@racsa.co.cr

Croatia

KLIS d.o.o.
Stanciceva 79
10419 Vukovina
Phone: (+385) 1 622 777 0
gardena@klis-trgovina.hr

Cyprus

FARMOKIPIKI LTD
P.O. Box 7098
74, Digeni Akrita Ave.
1641 Nicosia
Phone: (+357) 22 75 47 62
condam@spidernet.com.cy

Czech Republic

GARDENA spol. s r.o.
Řípská 20a, č.p. 1153
627 00 Brno
Phone: (+420) 800 100 425
gardena@gardenabrno.cz

Denmark

GARDENA Norden AB
Salgsafdeling Danmark
Box 9003
S-200 39 Malmö
info@gardena.dk

Finland

Habitec Oy
Martinkyläntie 52
01720 Vantaa

France

GARDENA
PARIS NORD 2
69, rue de la Belle Etoile
BP 57080
ROISSY EN FRANCE
95948 ROISSY CDG CEDEX
Tél. (+33) 0826 101 455
service.consommateurs@
gardena.fr

Great Britain

GARDENA UK Ltd.
27-28 Brenkley Way
Blizard Business Park
Seaton Burn
Newcastle upon Tyne
NE13 6DS
info@gardena.co.uk

Greece

Agrokop
G. Psomadopoulos & Co.
33 A, Ifestou str. -
Industrial Area
194 00 Koropi, Athens
Phone: (+30) 210 66 20 225
service@agrokop.gr
www.agrokop.gr

Hungary

GARDENA
Magyarország Kft.
Késmárk utca 22
1158 Budapest
Phone: (+36) 80 20 40 33
gardena@gardena.hu

Iceland

O. Johnson & Kaaber
Tunguhalsi 1
110 Reykjavik
ooj@ojk.is

Ireland

Michael McLoughlin & Sons
Hardware Limited
Long Mile Road
Dublin 12

Italy

GARDENA Italia S.p.A.
Via Donizetti 22
20020 Lainate (Mi)
Phone: (+39) 02.93.94.79.1
info@gardenaitalia.it

Japan

KAKUICHI Co. Ltd.
Sumitomo Realty &
Development Kojimachi
BLDG., 8F
5-1 Nibanncho, Chiyoda-ku
Tokyo 102-0084
Phone: (+81) 33 264 4721
m_ishihara@kaku-ichi.co.jp

Luxembourg

Magasins Jules Neuber
Grand Rue 30
Boîte postale 12
L-2010 Luxembourg
Phone: (+352) 40 14 01
info@neuber.lu

Netherlands

GARDENA Nederland B.V.
Postbus 50176
1305 AD ALMERE
Phone: (+31) 36 521 0000
info@gardena.nl

Neth. Antilles

Jonka Enterprises N.V.
Sta. Rosa Weg 196
P.O. Box 8200
Curaçao
Phone: (+599) 9 767 66 55
pgm@jonka.com

New Zealand

NYLEX New Zealand Limited
Building 2, 118 Savill Drive
Mangere, Auckland
Phone: (+64) 9 270 1806
lena.chapman@nylex.com.au

Norway

GARDENA Norden AB
Salgskontor Norge
Karihaugveien 89
1086 Oslo
info@gardena.no

Poland

GARDENA Polska Sp. z o.o.
Szymanów 9 d
05-532 Baniocza
Phone: (+48) 22 727 56 90
gardena@gardena.pl

Portugal

GARDENA Portugal Lda.
Recta da Granja do Marquês
Edif. GARDENA Algueirão
2725-596 Mem Martins
Phone: (+351) 21 922 85 30
info@gardena.pt

Romania

MADEX INTERNATIONAL SRL
Soseaua Odaiei 117-123,
Sector 1,
București, RO 013603
Phone: (+40) 21 352 76 03
madex@ines.ro

Russia / Россия

AO AMИДА ТТЦ
ул. Мосфильмовская 66
117330 Москва
Phone: (+7) 095 956 99 00
amida@col.ru

Singapore

Hy-Ray PRIVATE LIMITED
40 Jalan Pemimpin
#02-08 Tat Ann Building
Singapore 577185
Phone: (+65) 6253 2277
hyray@singnet.com.sg

Slovak Republic

GARDENA Slovensko, s.r.o.
Bohrova č. 1
85101 Bratislava
Phone: (+421) 263 453 722
info@gardena.sk

Slovenia

Silk d.o.o.
Brodšiče 15
1236 Trzin
Phone: (+386) 1 580 93 00
gardena@silk.si

South Africa

GARDENA
South Africa (Pty.) Ltd.
P.O. Box 11534
Vorna Valley 1686
Phone: (+27) 11 315 02 23
sales@gardena.co.za

Spain

GARDENA IBÉRICA S.L.U.
C/ Basauri, nº 6
La Florida
28023 Madrid
Phone: (+34) 91 708 05 00
atencioncliente@gardena.es

Sweden

GARDENA Norden AB
Försäljningskontor Sverige
Box 9003
200 39 Malmö
info@gardena.se

Switzerland / Schweiz

GARDENA (Schweiz) AG
Bitzberg 1
8184 Bachenbülach
Phone: (+41) 848 800 464
info@gardena.ch

Turkey

GARDENA / Dost Diş Ticaret
Müessesilik A.Ş. Sanayi
Çad. Adil Sokak No. 1
Kartal - Istanbul
Phone: (+90) 216 38 93 939
info@gardena-dost.com.tr

Ukraine / Украина

ALTEST JSC
4 Petropavlivska Street
Petropavlivska
Borschahivka Town
Kyivo Svyatoshyon Region
08130, Ukraine
Phone: (+380) 44 459 57 03
upyr@altest.kiev.ua

USA

Melnor Inc.
3085 Shawnee Drive
Winchester, VA 22604
Phone: (+1) 540 722-9080
service_us@melnor.com

7926-20.960.05 / 0306

© GARDENA
Manufacturing GmbH
D-89079 Ulm
http://www.gardena.com