

Art. 1198

- D Gebrauchsanweisung**
Automatischer Wasserverteiler
-
- GB Operating Instructions**
Automatic Water Distributor
-
- F Mode d'emploi**
Sélecteur automatique
-
- NL Gebruiksaanwijzing**
Automatische waterverdeler
-
- S Bruksanvisning**
Automatisk Vattenfördelare
-
- I Istruzioni per l'uso**
Distributore automatico d'acqua
-
- E Manual de instrucciones**
Distribuidor automático
-
- P Instruções de utilização**
Distribuidor automático de água

D
**Inhalts-
verzeichnis**

Seite 4 – 8

1. Hinweise zur Gebrauchsanweisung
2. Einsatzgebiet
3. Funktionsteile
4. Funktion
5. Maßnahmen vor Inbetriebnahme
6. Inbetriebnahme
7. Verwendung Feuchtesensor
8. Sicherheitshinweise
9. Wartung, Pflege, Aufbewahrung

GB
Contents

Page 9 – 12

1. Information concerning the operating instructions
2. Application
3. Functional parts
4. Function of the unit
5. Preparing the unit for operation
6. Operation
7. Application in conjunction with the Moisture Sensor
8. Safety hints
9. Maintenance, care, storage

F
Contenu

Page 13 – 17

1. Informations sur le mode d'emploi
2. Domaine d'utilisation
3. Descriptif
4. Fonctionnement
5. Conseils avant la mise en service
6. Mise en service
7. Utilisation du sélecteur avec la sonde humidité
8. Conseils de sécurité
9. Entretien et rangement

NL
**Inhouds-
opgave**

Pagina 18 – 22

1. Aanwijzingen bij de gebruiksaanwijzing
2. Gebruiksdoeleinden
3. Bedieningsonderdelen
4. Werkwijze
5. Maatregelen voor de ingebruikname
6. Ingebruikname
7. Gebruik vochtsensor
8. Veiligheidstips
9. Verzorging, onderhoud en opslag

S
Innehåll

Sida 23 – 26

1. Information
2. Användning
3. Tillhörande delar
4. Funktion
5. Förberedelser
6. Drift
7. Tillbehör: Fuktigheidsmätare
8. Säkerhetsråd
9. Underhåll, skötsel och förvaring

I
Indice

Pagina 27 – 30

1. Avvertenze
2. Modalità d'impiego
3. Parti funzionali
4. Caratteristiche operative
5. Operazioni preliminari
6. Messa in uso
7. Impiego con sensori di umidità/pioggia
8. Norme di sicurezza
9. Manutenzione, cura e ricovero

E
Índice

Página 31 – 35

1. Indicaciones sobre las instrucciones de uso
2. Campo de aplicación
3. Piezas de función
4. Funcionamiento
5. Medidas para antes de la puesta en marcha
6. Puesta en marcha
7. Uso del sensor de humedad
8. Advertencias de seguridad
9. Mantenimiento, cuidado y almacenamiento

P
Índice

Página 36 – 39

1. Informações sobre o funcionamento
 2. Campo de utilização
 3. Descritivo
 4. Funcionamento
 5. Ligação
 6. Funcionamento
 7. Aplicação: Sensor de humidade
 8. Conselhos de segurança
 9. Manutenção
-

A

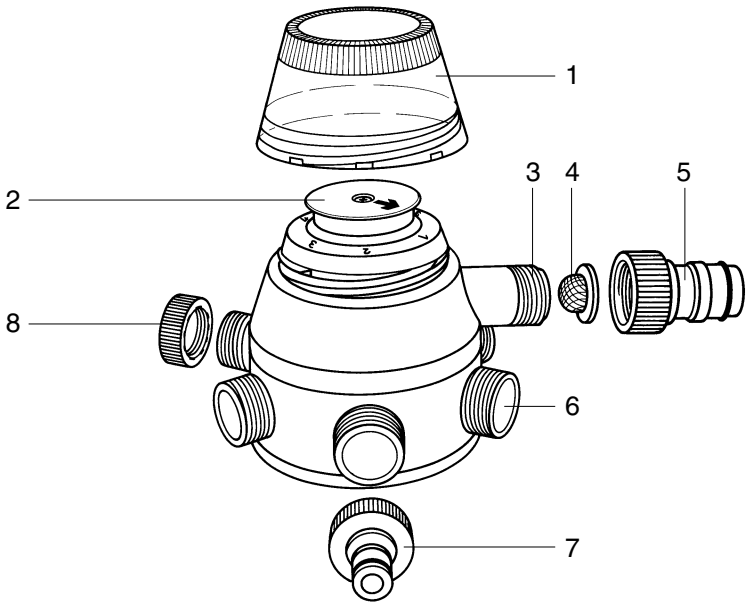

B

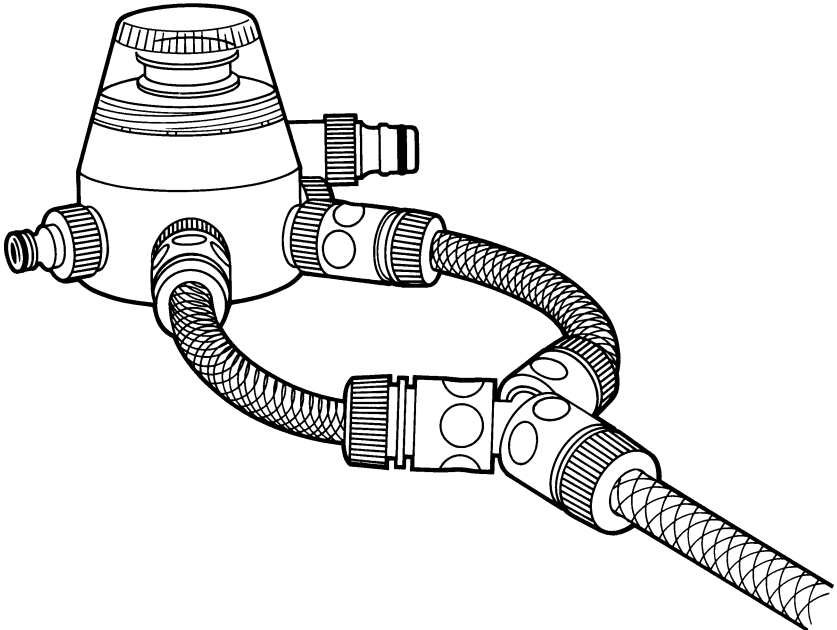

1. Informações sobre o funcionamento

Leia atentamente o funcionamento e siga as indicações aí prescritas.

 **Por questões de segurança, o manuseamento deste aparelho é desaconselhado a pessoas com idade inferior a 16 anos, ou que não**

tenham compreendido perfeitamente o funcionamento do aparelho.

Guarde preciosamente estas instruções.

2. Campo de utilização

O Distribuidor automático de água permite alimentar a partir de uma válvula, entre 1 a 6 redes de rega independentes. Acoplado a um Computador de rega 1060 GARDENA, art. nº 1163, funciona sózinho e automaticamente.

Neste caso, cada uma das 6 saídas irá abrir-se e fechar-se uma após outra, desde a saída 1 à saída 6, consoante os programas de rega que você gravou no seu computador.

O Distribuidor automático de água é considerado ideal para regar zonas de plantação com necessidades de rega diferentes ou, em

caso de débito insuficiente, a fim de alimentar sucessivamente as redes de rega.

É claro que o Distribuidor automático de água pode, não só ser operado totalmente automático mas, também semi-automáticamente em conjunto com o Relógio de rega GARDENA ou, até mesmo manualmente, abrindo e fechando a torneira.

O Distribuidor automático é destinado **apenas para o uso no exterior** em jardins privados, para o controle de sistemas de rega (sistemas Sprinkler, Micro-Drip e aspersores).

 **Este aparelho não deve ser posto em contacto com matérias alimentares, químicas ou facilmente inflamáveis/ explosivas.**

O modo de funcionamento é elaborado e definido pelo fabricante de modo a que o Distribuidor automático de água seja utilizado convenientemente.

3. Descritivo (fig. A)

- | | | |
|--|---|----------------------------------|
| 1. Tampa de protecção | 4. Filtro | 7. Ligação para torneira GARDENA |
| 2. Disco de selecção manual das saídas | 5. Ligação para torneira do sistema Profi GARDENA | 8. Tampas |
| 3. Entrada de água com rosca 20/27 | 6. Saídas de água com rosca 20/27 | |

4. Funcionamento

As saídas de água do Distribuidor automático de água serão, de acordo com o programa específico do Computador 1060/1030 ou do Relógio de rega electrónico auto-

maticamente abertas e fechadas sequencialmente.

Devido á operação individual dos diversos canais, sistemas de rega de maiores dimensões

podem ser operados até em áreas com baixa pressão de água controlados **através de um Computador de rega ou de um Relógio de rega.**

5. Ligação

Com o Distribuidor automático de água são fornecidos:
1 ligação para torneira do sistema Profi GARDENA (5) para tubo de 19 mm,

4 ligações para torneira GARDENA (7) para tubo de 13/15 mm,

e
3 tampas (8).

5.1. Ligação do computador de rega 1060 GARDENA

A entrada de água do Distribuidor automático de água (3) pode ser equipado independentemente da ligação para torneira do sistema Profi (5) ou de uma das outras 4 ligações fornecidas (7).

Se pretende alimentar um sistema de rega subterrâneo Sprinkler GARDENA, escolha uma ligação Profi GARDENA (5) e ligue o seu Distribuidor automático de água ao computador ou ao Relógio com a ajuda de um tubo de 19 mm

interior e ligações com boa passagem de água. Para tal, aconselhamos o equipamento de ligação grande débito GARDENA, art. nº 1505.

Se, pelo contrário, deseja alimentar outras tipos de sistemas de rega (sistema de rega gota-a-gota Micro-Drip GARDENA, etc.), opte então por uma das outras 4 ligações para torneira e ligue o seu Distribuidor automático de água ao computador ou ao

Relógio, com a ajuda de um tubo de 13 mm interior e de ligações de rega GARDENA.

Para proteger o seu aparelho e ter a garantia de um bom funcionamento, aconselhamos a colocar o filtro (4) junto à entrada de água (3) antes de apertar a ligação para torneira escolhida. Não esqueça de retirar previamente a junta (peça negra) que se encontra no interior desta última.

5.2. Ligação às redes de rega

Para ligar o seu Distribuidor automático de água a uma rede de rega subterrânea Sprinkler GARDENA, deverá utilizar um tubo de Ø de int. 19 mm e ligações de grande fluxo de água. Aconselhamos, uma vez mais, que utilize o equipamento de ligação grande débito da GARDENA, art. nº 1505.

Quando usar a ligação Sprinkler Art. nr. 2761, para uma eficaz consistência da ligação e aderência da rosca deverá usar conjuntamente a fita de Teflon Gardena (Teflon Art. 7219).

Em todos os outros casos, poderá recorrer às ligações para torneira

fornecidas (7).

Quanto às saídas não utilizadas, elas serão simplesmente fechadas com a ajuda das tampas (8).

Caso necessite de outras ligações para a sua instalação, poderá encontrá-las facilmente num dos distribuidores GARDENA.

6. Funcionamento

Retire a tampa de protecção (1) rodando-a para a esquerda. Posicione o disco de selecção manual das saídas (2) na direita até ter a seta alinhada com a saída 1. Reaperte por fim a tampa de protecção que se encontra por cima do selector.

Agora, programe o seu Computador de rega 1060. Tenha a certeza de que diferencia a utilização do seguinte texto em relação ao Distribuidor automático de água com o uso em conjunto com o Computador de rega, independentemente se o computador for o modelo **com ou sem** o “programa

especial”. Quando programar o Computador de rega **sem** o “programa especial”, é importante que todos os 6 programas sejam utilizados e que o número dos programas (1–6) das respectivas saídas de água no distribuidor automático (1–6) sejam correctamente ordenada. **Assegure-se de que com todos os 6 programas os mesmos dias de rega sejam programados.**

Mesmo que não utilize as 6 saídas, deverá contudo prever um programa de rega para as saídas seleccionadas. Bastará, neste caso, prever uma duração de rega muito curta, cerca de um minuto.

Este procedimento tem, uma vez mais, como objectivo o de garantir uma boa correspondência entre número de programa e número de saída.

 **Para o bom funcionamento do aparelho, é indispensável deixar uma pausa de pelo menos 10 minutos entre o fim de um programa e o início do programa seguinte. O tempo de pausa necessário quando da mudança de uma saída sem uso para a próxima saída, terá de ser aumentado para 30 minutos.**

Exemplo:

Programa/ Saída	Hora de início rega	Duração rega	Dias de rega								
	Start Time	Run Time	Mo	Tu	We	Th	Fr	Sa	Su	2nd	3rd
1	19:00	0:30	X		X			X			
2	19:40	0:30	X		X			X			
3	20:20	0:30	X		X			X			
4	21:00	0:05	X		X			X			
5 } Saídas não	21:15	0:01	X		X			X			
6 } utilizadas	21:46	0:01	X		X			X			

Quando utilizar o Computador de rega GARDENA com “programa especial”, após activar esta função e ter dado entrada da data para o 1º programa, todos os restantes programas são automaticamente programados.

Através disso todos os programas estarão ordenados para uma defenida saída de água do Distribuidor automático sem que tenha de individualmente defenir todos os 6 programas. As programações por defeito (1 minuto de tempo de duração da rega, 30 minutos de pausa entre programas) podem ser alteradas de acordo com as necessidades individuais do consumidor.

Em combinação com o Computador de rega 1030 GARDENA

ou com o Relógio de rega electrónico, o Distribuidor automático de água muda, avançando para a saída seguinte por cada actividade de rega. Com ambos os aparelhos torna-se possível activar o máximo de 3 regas por dia mas, assim sendo, limita o Distribuidor automático a só utilizar até 3 saídas, sendo que a mesma saída só pode ser aberta no máx. todos os 2 dias.

 **Se a localização do Computador de rega for mais baixa do que a dos acessórios para irrigação ligados, a diferença máxima de altura não deve exceder 1,5 m.**

Se pretende que uma mesma rede de rega funcione duas vezes por dia, deverá ligar esta rede a

duas saídas diferentes (figura B) e programar o seu computador em função das durações de rega pretendidas.

A pressão mínima da água para obter um funcionamento seguro de comutação é de 1 bar. Em caso de demasiados consumidores numa única linha, a pressão do caudal pode baixar para valores inferiores a 1 bar, sendo desta forma insuficiente para a comutação segura.

Devido a concepção deste aparelho e logo que se abre uma saída para alimentar uma rede de rega, é muito natural que um ligeiro fio de água se encaminhe também para as outras saídas.

7. Aplicação: Sensor de humidade

O Sensor de humidade GARDENA art. nº 1187 pode ser utilizado em conjunto com o Distribuidor automático de água **apenas** quando utilizado o Computador de rega 1060 com o “programa especial”. Se o Sensor de humidade detecta humidade suficiente, é automaticamente encurtado o tempo do programa de rega para o tempo de rega mínimo de 30 segundos (Mostrador: 1 minuto).

Deste modo, o Distribuidor automático muda para a próxima saída. Deste modo a ordem correcta dos programas individuais de rega em relação á respectiva saída do Distribuidor automático de água, será mantida.

Quando utilizado o Computador de rega 1060 **sem** “programa especial”, o Computador de rega 1030 ou o relógio de rega electrónico, programas que se tornam activos não serão levados a efeito se o Sensor de humidade detectar humidade suficiente.

Neste caso a ordem dos programas já não corresponderá ás saídas do Distribuidor automático previamente estabelecidas.

 **Existe o risco de dano se um programa específico já não corresponde com a respectiva saída de água – o programa pode correr utilizando outra saída do Distribuidor automático de água.**

8. Conselhos de segurança

 Verifique se os programas de rega que registou no seu Computador de rega correspondem correctamente às saídas escolhidas no seu Distribuidor automático e que os dias de rega são idênticos para os 6 programas.

 Se a torneira estiver fechada, o Computador de rega abre a válvula integrada no tempo escolhido, mas não há produção de água. O Distribuidor automático de água pode, no entanto não mudar para a seguinte saída. Neste caso a ordem dos programas já não corresponderá às saídas do Distribuidor automático previamente estabelecidas.

 Não rode o disco de selecção manual das saídas (reservado a utilização manual) se os seu Distribuidor automático de água funciona com um Computador de rega 1060. Arriscar-se-ia a desregular a correspondência entre os

numeros de programas de rega e os números de saídas do Distribuidor automático.

 Para um bom funcionamento do aparelho, é indispensável que entre o fim de um programa e o início do programa seguinte, você deixe um a pausa de pelo menos 10 minutos. O tempo de pausa necessário quando da mudança de uma saída sem uso para a próxima saída, terá de ser aumentado para 30 minutos.

 Através de desactivar o programa (função de mau tempo), pode ser possível que os programas de rega já não correspondam com as respectivas saídas do Distribuidor automático. Assim sendo evite o desactivar dos programas ou reactive de acordo com a respectiva sequência de saída rodando o disco de selecção (após o início da operação). Activar esta função sem alterar a sequência dos programas de

rega, apenas é possível para uso em conjunto com o Computador de rega 1060 com “programa especial”. Tome em consideração todas as advertências em relação ao seu aparelho neste manual de instruções!

 Operar o Distribuidor automático de água em conjunto com o Sensor de humidade GARDENA apenas é possível quando utilizar também o Computador de rega 1060 com “programa especial”. Com aparelhos sem esta função, o perigo de dano existe dado que a ordem dos programas em relação às respectivas saídas pode ser alterada.

 Nunca rode o disco de selecção manual das saídas enquanto a água estiver a circular no distribuidor automático.

 As saídas só se abrirão uma após outra.

9. Manutenção

O Distribuidor automático de água não carece de manutenção específica. Proceda simplesmente à limpeza regular do filtro (4) e antes do inverno, à lavagem e secagem num local adequado, se possível, que esteja abrigado dos gelos.

Relembremos-lhe que a GARDENA não se responsabiliza pelos danos causados por estes aparelhos, na medida em que tenham sido provocados por reparação incorrecta, ou na medida em que peças de origem GARDENA tenham sido trocadas ou ainda se a reparação não foi efectuada pelos serviços

após-Venda da GARDENA. Isto é igualmente válido para peças e acessórios que não sejam prescritos pela GARDENA.

Para algum esclarecimento, por favor contacte um serviço GARDENA.

Certificado de Conformidade da UE

Os abaixo mencionados

GARDENA Manufacturing GmbH · Hans-Lorensen-Str. 40 · D-89079 Ulm

Por este meio certificam que ao sair da fábrica o aparelho abaixo mencionado está de acordo com as directrizes harmonizadas da UE, padrões de segurança e de produtos específicos.

Este certificado ficará nulo se as unidades forem modificadas sem a nossa aprovação.

Descrição do aparelho:

Distribuidor automático de água

Ano de marcação pela CE:

1994

Art. nº:

1198

Ulm, 15.05.2000

Directrizes da UE:

Directrizes para maquinaria 98/37/CE



Thomas Heint

Director Técnico

Normas europeias harmonizadas:

NE 292-1

NE 292-2

S

Garanti

GARDENA lämnar 2 års garanti för denna produkt. Garantin gäller från inköpsdatum. Denna garanti täcker alla allvarliga defekter på maskinen som kan bevisas vara materiella fel eller tillverkningsfel. Under garantitiden repareras eller utbytes enheten utan kostnad under följande förutsättningar:

- Enheten måste ha skötts och använts i enlighet med bruksanvisningen.
- Varken köparen eller en icke auktoriserad tredje part får ha försökt reparera enheten.

Tätningen är en slitagedel och omfattas inte av garantin.

Denna tillverkargaranti påverkar inte köparens existerande garanti krav på återförsäljaren.

Vid garanti ber vi dig sända in produkten tillsammans med bevis för inköpet och en felbeskrivning till GARDENA Service.

I

Garanzia

Questo prodotto GARDENA è coperto da garanzia legale (nella Comunità Europea per 24 mesi a partire dalla data di acquisto) relativamente a tutti i difetti sostanziali imputabili a vizi di fabbricazione o di materiale impiegato. Il prodotto in garanzia potrà essere, a nostra discrezione, o sostituito con uno in perfetto stato di funzionamento o riparato gratuitamente qualora vengano osservate le seguenti condizioni:

- il prodotto sia stato adoperato in modo corretto e conforme alle istruzioni e nessun tentativo di riparazione sia stato eseguito dall'acquirente o da terzi;

- il prodotto sia stato spedito a spese del mittente direttamente a un centro assistenza GARDENA allegando il documento che attesta l'acquisto (fattura o scontrino fiscale) e una breve descrizione del problema riscontrato.

Il disco di tenuta, in quanto parte soggetta a usura, non rientra nella garanzia.

L'intervento in garanzia non estende in nessun caso il periodo iniziale.

La presente garanzia del produttore non inficia eventuali rivalse nei confronti del negoziante/ rivenditore.

E

Garantía

Para este producto GARDENA concede una garantía de 2 años (a partir de la fecha de compra). Esta garantía se refiere a todos los defectos esenciales del producto que tengan de origen defectos de materiales o de fabricación. La garantía se efectúa mediante intercambio por un artículo en perfectas condiciones o mediante la reparación gratuita de la pieza enviada, según nuestro criterio sólo en el caso de que se hayan cumplido los siguientes requisitos:

- El aparato fue manipulado correctamente y según las indicaciones del manual de instrucciones.
- Ni el cliente ni terceros intentaron repararlo.

El disco de obturación es una pieza de desgaste y está excluido de la garantía.

Esta garantía del fabricante no afectará la existente entre distribuidor/vendedor.

En caso de reclamación, envíe el aparato defectuoso, junto con el comprobante de compra y una descripción de la avería, franqueado, a la dirección de servicio indicada al dorso.

P

Garantia

A GARDENA garante este produto durante 2 anos (a contar da data de aquisição). Esta garantia cobre essencialmente todos os defeitos do aparelho que se provem ser devido ao material ou falhas de fabrico. Dentro da garantia nós trocamos ou repararemos o aparelho gratuitamente se as seguintes condições tiverem sido cumpridas:

- O aparelho foi utilizado de uma forma correcta e segundo os conselhos do manual de instruções.
- Nunca o proprietário, nem um terceiro, estranho aos serviços GARDENA, tentou reparar o aparelho.

O prato vedante sendo peça de desgaste não está coberto pela garantia.

Esta garantia do fabricante não afecta as existentes queixas de garantia contra o agente/vendedor.

Em caso de reclamação deverá enviar o aparelho defeituoso, junto com o talão de compra e uma descrição da avaria, para a morada indicada no verso.

Deutschland / Germany

GARDENA
Manufacturing GmbH
Service Center
Hans-Lorenser-Straße 40
D-89079 Ulm
Produktfragen:
(+49) 731 490-123
Reparaturen:
(+49) 731 490-290
service@gardena.com

Argentina

Argensem® S.A.
Calle Colonia Japonesa s/n
(1625) Loma Verde
Escobar, Buenos Aires
Phone: (+54) 34 88 49 40 40
info@argensem.com.ar

Australia

Nylex Consumer Products
50-70 Stanley Drive
Somerton, Victoria, 3062
Phone: (+61) 1800 658 276
spare.parts@nylex.com.au

Austria / Österreich

GARDENA
Österreich Ges.m.b.H.
Stettnerweg 11-15
2100 Korneuburg
Tel.: (+43) 2262 7 45 45 36
kundendienst@gardena.at

Belgium

GARDENA Belgium NV/SA
Sterrebeekstraat 163
1930 Zaventem
Phone: (+32) 2 720 92 12
Mail: info@gardena.be

Brazil

Palash Comércio e
Importação Ltda.
Rua Américo Brasiliense,
2414 - Chácara Sto Antonio
São Paulo - SP - Brasil -
CEP 04715-005
Phone: (+55) 11 5181-0909
eduardo@palash.com.br

Bulgaria

DENEX LTD.
2 Luis Ahalier Str. - 7th floor
Sofia 1404
Phone: (+359) 2 958 18 21
office@denex-bg.com

Canada

GARDENA Canada Ltd.
100 Summerlea Road
Brampton, Ontario L6T 4X3
Phone: (+1) 905 792 93 30
info@gardenacanada.com

Chile

Antonio Martinic y Cia Ltda.
Cassillas 272
Centro de Cassillas
Santiago de Chile
Phone: (+56) 2 20 10 708
garfar_cl@yahoo.com

Costa Rica

Compania Exim
Euroberoamericana S.A.
Los Colegios, Moravia,
200 metros al Sur del Colegio
Saint Francis - San José
Phone: (+506) 297 68 83
exim_euro@racsa.co.cr

Croatia

KLIS d.o.o.
Stanciceva 79
10419 Vukovina
Phone: (+385) 1 622 777 0
gardena@klis-trgovina.hr

Cyprus

FARMOKIPIKI LTD
P.O. Box 7098
74, Digeni Akrita Ave.
1641 Nicosia
Phone: (+357) 22 75 47 62
condam@spidernet.com.cy

Czech Republic

GARDENA spol. s r.o.
Řípská 20a, č.p. 1153
627 00 Brno
Phone: (+420) 800 100 425
gardena@gardenabrno.cz

Denmark

GARDENA Norden AB
Salgsafdeling Danmark
Box 9003
S-200 39 Malmö
info@gardena.dk

Finland

Habitec Oy
Martinkyläntie 52
01720 Vantaa

France

GARDENA
PARIS NORD 2
69, rue de la Belle Etoile
BP 57080
ROISSY EN FRANCE
95948 ROISSY CDG CEDEX
Tél. (+33) 0826 101 455
service.consommateurs@
gardena.fr

Great Britain

GARDENA UK Ltd.
27-28 Brenkley Way
Bleazard Business Park
Seaton Burn
Newcastle upon Tyne
NE13 6DS
info@gardena.co.uk

Greece

Agrokip
G. Psomadopoulos & Co.
33 A, Ifestou str. –
Industrial Area
194 00 Koropi, Athens
Phone: (+30) 210 66 20 225
service@agrokip.gr
www.agrokip.gr

Hungary

GARDENA
Magyarország Kft.
Késmárk utca 22
1158 Budapest
Phone: (+36) 80 20 40 33
gardena@gardena.hu

Iceland

Ó. Johnson & Kaaber
Tunguhalsi 1
110 Reykjavik
ooj@ojk.is

Ireland

Michael McLoughlin & Sons
Hardware Limited
Long Mile Road
Dublin 12

Italy

GARDENA Italia S.p.A.
Via Donizetti 22
20020 Lainate (Mi)
Phone: (+39) 02.93.94.79.1
info@gardenaitalia.it

Japan

KAKUICHI Co. Ltd.
Sumitomo Realty &
Development Kojimachi
BLDG., 8F
5-1 Nibannyo, Chiyoda-ku
Tokyo 102-0084
Phone: (+81) 33 264 4721
m_ishihara@kaku-ichi.co.jp

Luxembourg

Magasins Jules Neuberg
Grand Rue 30
Boîte postale 12
L-2010 Luxembourg
Phone: (+352) 40 14 01
info@neuberg.lu

Netherlands

GARDENA Nederland B.V.
Postbus 50176
1305 AD ALMERE
Phone: (+31) 36 521 00 00
info@gardena.nl

Neth. Antilles

Jonka Enterprises N.V.
Sta. Rosa Weg 196
P.O. Box 8200
Curaçao
Phone: (+599) 9 767 66 55
pgm@jonka.com

New Zealand

NYLEX New Zealand Limited
Building 2, 118 Savill Drive
Mangere, Auckland
Phone: (+64) 9 270 1806
lena.chapman@nylex.com.au

Norway

GARDENA Norden AB
Salgskontor Norge
Karihaugveien 89
1086 Oslo
info@gardena.no

Poland

GARDENA Polska Sp. z o.o.
Szymanów 9 d
05-532 Baniocza
Phone: (+48) 22 727 56 90
gardena@gardena.pl

Portugal

GARDENA Portugal Lda.
Recta da Granja do Marquês
Edif. GARDENA Algueirão
2725-596 Mem Martins
Phone: (+351) 21 922 85 30
info@gardena.pt

Romania

MADEX INTERNATIONAL SRL
Soseaua Odaii 117-123,
Sector 1,
București, RO 013603
Phone: (+40) 21 352 76 03
madex@ines.ro

Russia / Россия

АО АМИДА ТТЦ
ул. Мосфильмовская 66
117330 Москва
Phone: (+7) 095 956 99 00
amida@col.ru

Singapore

Hy-Ray PRIVATE LIMITED
40 Jalan Pemimpin
#02-08 Tat Ann Building
Singapore 577185
Phone: (+65) 6253 2277
hyray@singnet.com.sg

Slovak Republic

GARDENA Slovensko, s.r.o.
Brohova č. 1
85101 Bratislava
Phone: (+421) 263 453 722
info@gardena.sk

Slovenia

Silk d.o.o.
Brodišče 15
1236 Trzin
Phone: (+386) 1 580 93 00
gardena@silk.si

South Africa

GARDENA
South Africa (Pty.) Ltd.
P.O. Box 11534
Vorna Valley 1686
Phone: (+27) 11 315 02 23
sales@gardena.co.za

Spain

GARDENA IBERICA S.L.U.
C/ Basauri, nº 6
La Florida
28023 Madrid
Phone: (+34) 91 708 05 00
atencioncliente@gardena.es

Sweden

GARDENA Norden AB
Försäljningskontor Sverige
Box 9003
200 39 Malmö
info@gardena.se

Switzerland / Schweiz

GARDENA (Schweiz) AG
Bitzberg 1
8184 Bachenbülach
Phone: (+41) 848 800 464
info@gardena.ch

Turkey

GARDENA / Dost Diş Ticaret
Mümesillik A.Ş. Sanayi
Çad. Adil Sokak No. 1
Kartal - İstanbul
Phone: (+90) 216 38 93 939
info@gardena-dost.com.tr

Ukraine / Україна

ALTSEST JSC
4 Petropavlivska Street
Petropavlivska
Borschahivka Town
Kyivo Svyatoslyn Region
08130, Ukraine
Phone: (+380) 44 459 57 03
upyr@altsest.kiev.ua

USA

Melnor Inc.
3085 Shawnee Drive
Winchester, VA 22604
Phone: (+1) 540 722-9080
service_us@melnor.com

1198-20.960.11/0406

© GARDENA
Manufacturing GmbH
D-89070 Ulm
http://www.gardena.com