

F 3000 Art. 7926
F 6000 Art. 7927

F 9000 Art. 7928
F 12000 Art. 7929

D Gebrauchsanweisung

UVC-Teichfilter

GB Operating Instructions

UVC-pond filter

F Mode d'emploi

Filtre UVC pour bassin

NL Gebruiksaanwijzing

UVC-vijverfilter

S Bruksanvisning

Dammfilter UVC

I Istruzioni per l'uso

Filtro UVC per laghetti

E Manual de instrucciones

Filtro para estanques UVC

P Instruções de manejo

Filtro para lago UVC

DK Brugsanvisning

Bassinfilter UVC

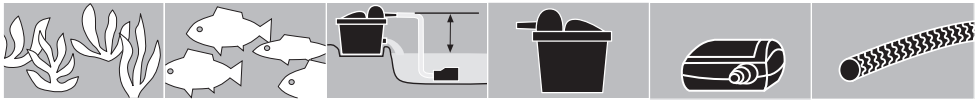

1000 l	500 l	< 1m	F 3000	FSP 2000	1"
		1,0-2,0m		FSP 3000	1"
		2,0-2,5m		FSP 5500 Duo	1" 1 1/2"
2000 l	1000 l	< 1m	F 3000	FSP 2000	1"
		1,0-2,0m		FSP 3000	1"
		2,0-2,5m		FSP 5500 Duo	1" 1 1/2"
3000 l	1500 l	< 1m	F 3000	FSP 2000	1"
		1,0-2,0m		FSP 3000	1"
		2,0-2,5m		FSP 5500 Duo	1" 1 1/2"
4000 l	2000 l	< 1m	F 6000	FSP 2000	1"
		1,0-2,0m		FSP 3000	1"
		2,0-2,5m		FSP 5500 Duo	1 1/2"
5000 l	2500 l	< 2,0 m	F 6000	FSP 3000	1"
		2,0-2,5m		FSP 5500 Duo	1 1/2"
6000 l	3000 l	< 2,0 m	F 6000	FSP 3000	1"
		2,0-2,5m		FSP 5500 Duo	1 1/2"
7000 l	3500 l	< 2,0 m	F 9000	FSP 5500 Duo	1 1/2"
		2,0-3,0m		FSP 8000 Duo	1 1/2"
8000 l	4000 l	< 2,0 m	F 9000	FSP 5500 Duo	1 1/2"
		2,0-3,0m		FSP 8000 Duo	1 1/2"
9000 l	4500 l	< 1m	F 9000	FSP 5500 Duo	1 1/2"
		1,0-3,0m		FSP 8000 Duo	1 1/2"
10000 l	5000 l	< 1m	F 12000	FSP 5500 Duo	1 1/2"
		1,0-2,0m		FSP 8000 Duo	1 1/2"
		2,0-3,0m		FSP 15000 Duo	1 1/2"
11000 l	5500	< 1m	F 12000	FSP 5500 Duo	1 1/2"
		1,0-2,0m		FSP 8000 Duo	1 1/2"
		2,0-3,0m		FSP 15000 Duo	1 1/2"
12000 l	6000 l	< 1m	F 12000	FSP 5500 Duo	1 1/2"
		1,0-2,0m		FSP 8000 Duo	1 1/2"
		2,0-3,0m		FSP 15000 Duo	1 1/2"
13000 l	6500 l	< 2,0 m	2 x F 9000	FSP 8000 Duo	1 1/2"
14000 l	7000 l	< 2,0 m		FSP 8000 Duo	1 1/2"
15000 l	7500 l	< 1m	2 x F 9000	FSP 8000 Duo	1 1/2"
		1,0-2,0m		FSP 15000 Duo	1 1/2"
16000 l	8000 l	< 1m	2 x F 9000	FSP 8000 Duo	1 1/2"
		1,0-2,0m		FSP 15000 Duo	1 1/2"
17000 l	8500 l	< 1m	2 x F 12000	FSP 8000 Duo	1 1/2"
		1,0-2,0m		FSP 15000 Duo	1 1/2"
18000 l	9000 l	< 1m	2 x F 12000	FSP 8000 Duo	1 1/2"
		1,0-2,0m		FSP 15000 Duo	1 1/2"
19000 l	9500 l	< 2,0 m	2 x F 12000	FSP 15000 Duo	1 1/2"
20000 l	10000 l	< 2,0 m	2 x F 12000	FSP 15000 Duo	1 1/2"

GARDENA UVC-Teichfilter F 3000 / F 6000 / F 9000 / F 12000

Willkommen bei GARDENA aquamotion...



Bitte lesen Sie die Gebrauchsanweisung sorgfältig und beachten Sie deren Hinweise. Machen Sie sich anhand dieser Gebrauchsanweisung mit dem UVC-Teichfilter, dem richtigen Gebrauch sowie den Sicherheitshinweisen vertraut.



Aus Sicherheitsgründen dürfen Kinder und Jugendliche unter 16 Jahren sowie Personen, die nicht mit dieser Gebrauchsanweisung vertraut sind, diesen UVC-Teichfilter nicht benutzen.

→ Bitte bewahren Sie diese Gebrauchsanweisung sorgfältig auf.

Inhaltsverzeichnis

1. Einsatzgebiet Ihres GARDENA UVC-Teichfilters	3
2. Für Ihre Sicherheit	3
3. Funktion	5
4. Montage	6
5. Inbetriebnahme	6
6. Wartung	7
7. Beheben von Störungen	8
8. Außerbetriebnahme	9
9. Technische Daten	9
10. Lieferbares Zubehör	10
11. Service	10

1. Einsatzgebiet Ihres GARDENA UVC-Teichfilters

Bestimmung

Der GARDENA UVC-Teichfilter ist für den privaten Einsatz im Haus- und Hobbygarten ausschließlich im Außenbereich zur Reinigung von Gartenteichen mit und ohne Fischbesatz bestimmt. Bei Einsatz des GARDENA UVC-Teichfilters wird das Teichwasser biologisch und mechanisch gereinigt und das Algenwachstum reduziert. Die Algen verklumpen und Krankheitserreger (speziell bei Fischteichen) werden abgetötet.

Zu beachten



Der GARDENA UVC-Teichfilter darf nicht verwendet werden im industriellen Einsatz und in Verbindung mit Chemikalien, Lebensmitteln, leicht brennbaren und explosiven Stoffen.

2. Für Ihre Sicherheit

→ Beachten Sie die Sicherheitshinweise auf dem UVC-Gerät.



Achtung!
→ Vor Inbetriebnahme Gebrauchsanweisung lesen.



Achtung!
Warnung vor Verblitzen der Augen.

Achtung!
Ultraviolette Strahlung.

Die Strahlung ist gefährlich für Augen und Haut.

→ **Betreiben Sie das UVC-Gerät niemals außerhalb des Gehäuses!**

Netzanschluss

Das UVC-Gerät muss über einen Fehlerstromschutzschalter (FI-Schalter) mit einem Nennfehlerstrom ≤ 30 mA betrieben werden (DIN VDE 0100-702 und 0100-738).

→ Bitte fragen Sie eine Elektrofachkraft.

Netzanschlussleitungen dürfen keinen geringeren Querschnitt haben als Gummischlauchleitungen mit dem Kurzzeichen H05 RNF. Verlängerungsleitungen müssen der DIN VDE 0620 genügen.

Angaben auf dem Typschild des UVC-Gerätes müssen mit den Daten des Stromnetzes übereinstimmen.

Die Netzanschlussleitung des UVC-Gerätes kann nicht ausgetauscht werden. Bei Beschädigung der Netzanschlussleitung muss das UVC-Gerät entsorgt werden.

Die Verwendung von Verlängerungsleitungen, Anschlussleitungen oder Adaptern ohne Schutzkontakt ist unzulässig.

Für Österreich

In Österreich muss der elektrische Anschluss der ÖVE-EM 42, T2 (2000)/1979 § 22 gemäß § 2022.1 entsprechen. Danach dürfen Geräte zum Gebrauch an Schwimmbecken und an Teichen nur über einen Trenntransformator betrieben werden.

→ Bitte fragen Sie Ihren Elektromeisterbetrieb.

Für die Schweiz

In der Schweiz müssen ortsveränderliche Geräte, welche im Freien verwendet werden, über Fehlerstromschutzschalter angeschlossen werden.

Sichtprüfung und Hinweise

→ Führen Sie vor Benutzung eine Sichtprüfung durch, um festzustellen, ob das UVC-Gerät, insbesondere Netzkabel und Stecker, beschädigt ist.

Ein beschädigtes UVC-Gerät darf nicht benutzt werden.

Wenn Anschlussleitung, Glaskolben oder das Gehäuse des UVC-Gerätes defekt erscheinen, darf die Leuchte nicht betrieben werden.

UVC-Gerät im Schadensfall vom GARDENA Service oder dem autorisierten Elektrofachmann überprüfen lassen.

Schwimmbecken und Gartenteiche müssen den internationalen und nationalen Bestimmungen entsprechen.

→ Bitte fragen Sie eine Elektrofachkraft.

Tragen Sie das UVC-Gerät nicht am Kabel und benutzen Sie das Kabel nicht, um den Stecker aus der Steckdose zu ziehen.

Schützen Sie das Kabel vor Hitze, Öl und scharfen Kanten. Achten Sie darauf, dass die Anschluss-Stellen trocken bleiben.

Die Temperatur der Förderflüssigkeit darf 4 °C nicht unterschreiten und 35 °C nicht überschreiten.

Sand und andere schmirgelnde Stoffe in der Förderflüssigkeit führen zu schnellerem Verschleiß und Leistungsminderung.

Außerbetriebnahme

Nach Außerbetriebnahme, bei Nichtgebrauch und vor der Wartung Netzstecker ziehen.

- Trennen Sie das UVC-Gerät und die Pumpe vor allen Arbeiten vom Netz.
- Beachten Sie die Sicherheits- und Montagehinweise der Gebrauchsanweisung.

Sicherheitsschalter

Bei Überhitzung wird die UVC-Lampe durch den eingebauten thermischen Schutzschalter ausgeschaltet. Die UVC-Lampe schaltet sich nach genügender Abkühlung selbst wieder ein.

Durch einen eingebauten Sicherheitsschalter leuchtet die Lampe erst dann, wenn die vollständige Montage des UVC-Gerätes erfolgt ist.

Filter platzieren

→ Stellen Sie den Filter standsicher im Abstand von mindestens 2 m neben dem Gartenteich auf.

Der Filter muss sich über der Teichoberfläche befinden.

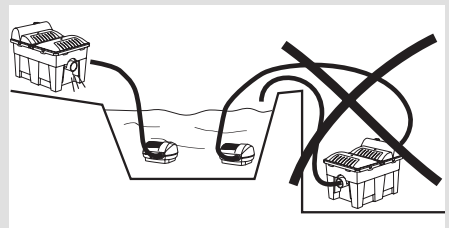

Betreiben Sie das UVC-Gerät nicht ohne Wasserdurchfluss.

Bakterientätigkeit

Eine umfangreiche Bakterientätigkeit ergibt sich ab +10 °C.

Das Filtersystem ist ein biologisches System und benötigt daher bei Neuinstallation einige Wochen bis zur vollen Wirksamkeit.

Der Filter sollte nach Möglichkeit von Frühjahr bis Herbst permanent in Betrieb sein und nicht austrocknen.

3. Funktion

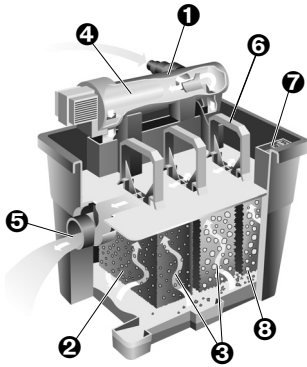

Beispiel: F 6000

❶ Wassereinlauf

Universal-Anschluss für den Druckschlauch der Pumpe im Teich.

❷ Mechanische Filtrierung

Teichwasserverschmutzungen werden durch die große äußere Oberfläche der Filterschwämme mechanisch zurückgehalten.

❸ Biologische Klärung

Die biologische Teichwasserklärung findet in zwei unterschiedlichen Bereichen im Inneren der Filterschwämme statt:

- **In Zonen mit hoher Strömungsgeschwindigkeit des Wassers (blaue Filterschwämme):**
Dort wird die Besiedelung von Mikroorganismen begünstigt, die eine Umsetzung von Ammonium zu Nitrat über Nitrit (Nitrifikation) gewährleisten.
- **In Zonen mit niedriger Strömungsgeschwindigkeit des Wassers (schwarze Filterschwämme):**
Dort wird die Ansiedelung von anaeroben Mikroorganismen unterstützt, die eine Denitrifikation (Reduktion von Nitrat zu Stickstoff) begünstigen.

In beiden Zonen bildet die innere Oberfläche der Filterschwämme einen besonders großen Siedlungsraum für Mikroorganismen aus.

❹ UVC-Bestrahlung

Das Teichwasser wird mit kurzwelligem UVC-Licht (ultra-violette Strahlungen) bestrahlt. Dabei wird das Algenwachstum reduziert und Krankheitserreger in Fischteichen werden abgetötet.

❺ Wasserauslass

Rohranschluss für den Rückfluss des geklärten Wassers.

F 3000 / F 6000 DN 50

F 9000 / F 12000 DN 70

❻ Mechanische Reinigungsvorrichtung

Einfaches Auswaschen der Filterschwämme durch wiederholtes Ziehen an den Reinigungsgriffen.

❼ Verschmutzungsanzeige und Überlaufsicherung

Verschmutzungsanzeige zur einfachen Erkennung des Reinigungsbedarfs. Verschmutzungsgrad der Filterschwämme: 25%, 50%, 75%. Bei noch stärkerer Verschmutzung läuft das Wasser ungereinigt über (Überlaufsicherung).

❸ Separater Wasser- und Schmutzablauf

Ablass für Schlamm und Wasser. Zum Beispiel kann der Filter vor Frosteinbruch geleert und somit vor Ort überwintert werden.

4. Montage

UVC-Filter montieren:

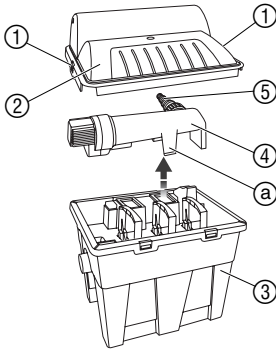

1. Die Verschnappungen ① entriegeln und den Filterdeckel ② vom Filtergehäuse ③ abnehmen.
2. UVC-Lampe montieren. (siehe 7. **Beheben von Störungen „Lampe wechseln“**).
3. UVC-Gerät ④ so in den Filter einsetzen, dass die Verschnappungen ② einrasten.
4. Universalanschluss ⑤ auf das UVC-Gerät ④ schrauben.

5. Inbetriebnahme

Symbolerklärung:



leichte Ver-
schmutzung



starke Ver-
schmutzung

Ermittlung des Pumpentyps und des Schlauchs

Tabelle zur Ermittlung des Pumpentyps und des Schlauchs siehe Seite 2.

Empfohlene Teich-Schläuche:

- 1" GARDENA Teich-Schlauch **Art. 7831**
- 1 1/2" GARDENA Teich-Schlauch **Art. 7833**

Beispiel:

Sie haben einen 5000 l großen Teich mit Fischen und der Wassereinfluss des Filters ist 1,5 m über der Teichoberfläche.

10000 l	5000 l	1,0-2,0 m	F 12000	FSP 8000 Duo	1 1/2"
---------	--------	-----------	---------	--------------	--------

→ Sie benötigen einen (1 1/2")-Schlauch und eine GARDENA Pumpe FSP 8000 Duo.

Bei richtiger Wahl der Pumpe steht das Wasser ca. 1 cm hoch im Zwischendeckel.

UVC-Teichfilter in Betrieb nehmen:

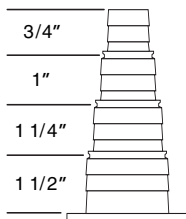

1. Zu verwendende Pumpe und Schlauch aus der Tabelle von Seite 2 ermitteln.
2. Entsprechend des Schlauchs die nicht benötigten Teile des Universalanschlusses ⑤ mit einer Säge innerhalb der Führungsrille abtrennen.
Es könnte sonst zu Leistungsverlusten kommen.
3. Filtergehäuse ③ mind. 2 m neben dem Gartenteich und über der Teichoberfläche standsicher aufstellen oder eingraben.
Der Auslauf muss über der Teichoberfläche sein.

UVC-Teichfilter möglichst waagrecht aufstellen, damit der Filter nicht überlaufen kann.

4. Die Längen des Zulauf-Schlauchs ⑥ bestimmen und zuschneiden.

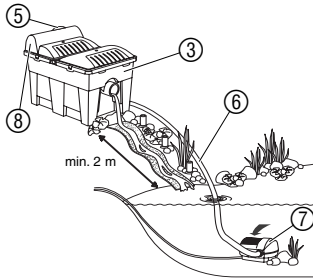

Hinweis zum Rücklauf:

5. Filter-Zulaufschlauch ⑥ mit der Pumpe ⑦ verbinden und mit Schlauchklemmen sichern.
6. Pumpe ⑦ standsicher im Gartenteich aufstellen, so dass die Pumpe vollkommen von Wasser bedeckt ist.
7. Zulauf-Schlauch ⑥ der Pumpe ⑦ mit dem Universalanschluss ⑤ des UVC-Geräts verbinden und mit Schlauchklemme sichern.
8. Netzstecker der Pumpe ⑦ in eine Wechselstromsteckdose einstecken. **Achtung: Die Pumpe läuft sofort an!**
9. Netzstecker des UVC-Geräts in eine 230 V Wechselstromsteckdose einstecken. *Die UVC-Kontroll-Lampe ⑧ leuchtet.*

Wir empfehlen Ihnen, den Rücklauf so zu verlegen, dass das gereinigte Wasser indirekt, z. B. über einen kleinen Bachlauf, wieder eingeleitet wird. Somit wird das gereinigte Wasser zusätzlich mit Sauerstoff angereichert.

6. Wartung



Achtung! Stromschlag!

→ Vor der Wartung den Netzstecker des UVC-Geräts und der Pumpe ziehen!

Grobschmutz entfernen:

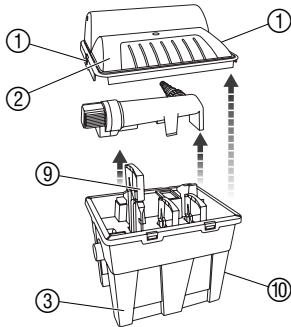

Der GARDENA UVC-Filter ist weitestgehend wartungsfrei. Er sollte jedoch gereinigt werden, wenn der Wasserstand in der Verschmutzungsanzeige über 50 % steht.

1. Netzstecker des UVC-Geräts und der Pumpe ziehen.
2. Die Verschnappungen ① entriegeln und den Filterdeckel ② vom Filtergehäuse ③ abnehmen.
3. Reinigungsgriffe ⑨ aller Filterschwämme mehrmals ziehen. *Die Filterschwämme werden zusammengedrückt und mechanisch gereinigt.*
4. Verschluss-Kappe ⑩ des Schmutzablaufs abschrauben und das verschmutzte Wasser aus dem Filter laufen lassen.
5. Verschluss-Kappe ⑩ wieder aufschrauben und den Filter wieder in Betrieb nehmen (siehe 5. **Inbetriebnahme: „UVC-Teichfilter in Betrieb nehmen“**).
6. Bei Bedarf den Reinigungsvorgang wiederholen.

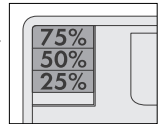

Feinschmutz entfernen:

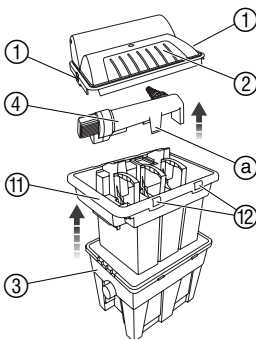

Für eine noch gründlichere Reinigung, können die Filterschwämme entnommen werden.

Keine chemischen Reinigungsmittel verwenden, damit die Bakterien nicht abgetötet werden.

1. Netzstecker des UVC-Geräts und der Pumpe ziehen.
2. Die Verschnappungen ① entriegeln und den Filterdeckel ② vom Filtergehäuse ③ abnehmen.
3. Verschnappungen ③ eindrücken und das UVC-Gerät ④ vom Zwischendeckel ⑪ abnehmen.
4. Die Verschnappungen ⑫ entriegeln und den Zwischendeckel ⑪ entnehmen.
5. Die 2 Verschnappungen ⑬ an jedem Reinigungsgriff ⑨ eindrücken und die Reinigungsgriffe mit Filterschwämmen entnehmen.

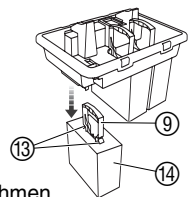

- Alle Filterschäume ⑭ unter fließendem Wasser reinigen.
- Filtergehäuse vollständig entleeren und unter fließendem Wasser reinigen.
- Filter wieder in umgekehrter Reihenfolge montieren.
- Filter wieder in Betrieb nehmen (siehe **5. Inbetriebnahme: „UVC-Teichfilter in Betrieb nehmen“**).

UVC-Gerät reinigen:

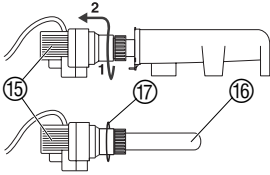

- Netzstecker des UVC-Geräts und der Pumpe ziehen.
- UVC-Gerätekopf ⑮ des UVC-Geräts gegen den Uhrzeigersinn drehen 1 und vorsichtig abziehen 2 (Bajonett-Verschluss).
- Glaskolben ⑯ (z.B. mit flüssigem Glasreiniger) reinigen.
- UVC-Gerät in umgekehrter Reihenfolge wieder montieren.

Bei der Montage darauf achten, dass der O-Ring ⑰ korrekt in den UVC-Gerätekopf ⑮ eingeklickt ist.

7. Beheben von Störungen



Achtung! Stromschlag!

→ Vor dem Beheben von Störungen den Netzstecker des UVC-Geräts und der Pumpe ziehen!

Die UVC-Lampe sollte nach ca. 8000 Betriebsstunden ausgetauscht werden, da dann die UVC-Leistung stark abnimmt.

Es dürfen nur Lampen des Typs TC-S (UV-C) verwendet werden (z. B. Radium, Philips oder Sylvania). Die passende UVC-Lampe kann als Ersatzteil beim GARDENA Service bestellt werden.

Lampe wechseln:

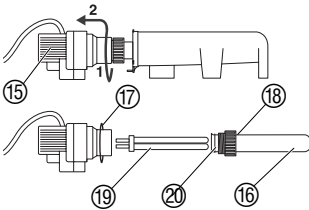

- Netzstecker des UVC-Geräts und der Pumpe ziehen.
- UVC-Gerätekopf ⑮ des UVC-Geräts gegen den Uhrzeigersinn drehen 1 und vorsichtig abziehen 2 (Bajonett-Verschluss).
- Kranz ⑱ vorsichtig abschrauben.
- Glaskolben ⑯ abziehen. (Durch Kalkablagerungen kann der Glaskolben relativ fest sitzen).
- Lampe ⑲ herausziehen und durch neue Lampe ersetzen.
- UVC-Gerät in umgekehrter Reihenfolge wieder montieren.

Bei der Montage darauf achten, dass der O-Ring ⑳ auf dem Glaskolben ⑯ sitzt und der O-Ring ⑰ korrekt in den UVC-Gerätekopf ⑮ eingeklickt ist.

Durch einen eingebauten Sicherheitsschalter leuchtet die Lampe erst dann, wenn die vollständige Montage des UVC-Geräts erfolgt ist.

Störung	Mögliche Ursache	Abhilfe
Das Teichwasser wird nicht klar	Filter oder Fördermenge der Pumpe nichtpassend.	→ Filter und Pumpe nach Tabelle auf Seite 2 prüfen.
	Fisch- und Tierbestand zu hoch.	→ Die geschätzte Länge der Fische addieren. Pro m ³ Wasser dürfen ca. „80 cm Fisch“ im Teich eingesetzt sein.
	Der Glaskolben des UVC-Geräts ist verschmutzt.	→ UVC-Gerät reinigen (siehe 6. Wartung).
Die Fördermenge lässt nach	Die Filterschwämme sind verschmutzt.	→ Grobschmutz und Feinschmutz entfernen (siehe 6. Wartung).
UVC-Kontroll-Lampe brennt nicht	Lampe defekt.	→ Lampe wechseln.
	Elektrische Anschlüsse defekt.	→ Elektrische Anschlüsse prüfen.

Bei sonstigen Störungen bitten wir Sie, sich mit dem GARDENA Service in Verbindung zu setzen.

8. Außerbetriebnahme

Überwinterung:



1. Vor Frosteinbruch die Pumpe aus dem Teich nehmen, Schlauch von der Pumpe abziehen und UVC-Teichfilter vollständig entleeren.
2. UVC-Teichfilter und Pumpe gründlich reinigen und trocknen (siehe **6. Wartung**).
3. UVC-Teichfilter und Pumpe an einem frostsicheren Ort lagern.

Der Aufbewahrungsort muss für Kinder unzugänglich sein.

Entsorgung:

(nach RL 2002/96/EG)



Gerät darf nicht dem normalen Hausmüll beigefügt werden, sondern muss fachgerecht entsorgt werden.

→ Wichtig für Deutschland: Gerät über Ihre kommunale Entsorgungsstelle entsorgen.

9. Technische Daten

	F 3000	F 6000 / F 9000	F 12000
Anschlusskabel	3 m H05RN-F3G1,0	3 m H05RN-F3G1,0	3 m H05RN-F3G1,0
Lampe:	Typ 7 W TC-S (UV-C) (Z. B. Radium: Puritec NSE 7-270, Philips: TUV PL-S 7 W oder Sylvania: G7 LYNX-S Germicidal)	Typ 9 W TC-S (UV-C) (Z. B. Radium: Puritec NSE 9-270, Philips: TUV PL-S 9 W oder Sylvania: G9 LYNX-S Germicidal)	Typ 11 W TC-S (UV-C) (Z. B. Radium: Puritec NSE 11-270, Philips: TUV PL-S 11 W oder Sylvania: G11 LYNX-S Germicidal)
Netzspannung / Netzfrequenz	230 V / 50 Hz	230 V / 50 Hz	230 V / 50 Hz
Medien- temperatur	4°C - 35°C	4°C - 35°C	4°C - 35°C

10. Lieferbares Zubör

GARDENA - Schmutzablauf Garnitur

Zur Weiterleitung des Schmutzwassers in entfernt gelegene Bereiche (z. B. zum Pflanzendüngen oder bei eingegrabenem Filter)

Art. 7926-00.901.00
(über den GARDENA Service erhältlich)

11. Service

Wir bieten Ihnen umfangreiche Serviceleistungen

- Qualifizierte, schnelle und kostengünstige Reparatur durch unseren **Zentralen Reparatur-Service**
 - Bearbeitungsdauer in unserem Hause max. 5 Arbeitstage
- Einfache und kostengünstige Rücksendung an GARDENA durch **Abhol-Service (nur innerhalb von Deutschland)**
 - Abholung innerhalb von 2 Tagen
- Kompetente Beratung bei Störungen / Reklamationen durch unseren **Technischen Service**
- Schnelle und kostengünstige Ersatzteilversorgung durch unseren **Zentralen Ersatzteil-Service**
 - Bearbeitungsdauer in unserem Hause max. 2 Arbeitstage

Garantie

Im Garantiefall sind die Serviceleistungen für Sie kostenlos.

GARDENA gewährt für dieses Produkt 2 Jahre Garantie (ab Kaufdatum). Diese Garantieleistung bezieht sich auf alle wesentlichen Mängel des Gerätes, die nachweislich auf Material- oder Fabrikationsfehler zurückzuführen sind. Sie erfolgt durch die Ersatzlieferung eines einwandfreien Gerätes oder durch die kostenlose Reparatur des eingesandten Gerätes nach unserer Wahl, wenn folgende Voraussetzungen gewährleistet sind:

- Das Gerät wurde sachgemäß und laut den Empfehlungen in der Gebrauchsanweisung behandelt.
- Es wurde weder vom Käufer noch von einem Dritten versucht, das Gerät zu reparieren.

Die Verschleißteile UVC-Lampe und Filterschwämme sind von der Garantie ausgeschlossen.

Diese Hersteller-Garantie berührt die gegenüber dem Händler/Verkäufer bestehenden Gewährleistungsansprüche nicht.

Im Garantiefall schicken Sie bitte das defekte Gerät zusammen mit einer Kopie des Kaufbelegs und einer Fehlerbeschreibung per Abhol-Service (nur in Deutschland) oder frankiert an die auf der Rückseite angegebene Serviceadresse.

Nach erfolgter Reparatur senden wir das Gerät frei an Sie zurück.

Service-Anschrift 

GARDENA Manufacturing GmbH Service
Hans-Lorensen-Str. 40 D-89079 Ulm

***Ihre direkte Verbindung
zum Service***

 **Telefon**

 **Fax**

 **E-Mail**

D in Deutschland

(07 31) 4 90 + Durchwahl

www.gardena.de/service/

Technische Störungen /
Reklamationen

290

389

service@gardena.com

Reparaturen und Antworten
auf Kostenvoranschläge

300

307

service@gardena.com

Ersatzteilbestellungen /
Allgem. Produktberatung

123

249

service@gardena.com

Abhol-Service

(018 03) 30 81 00 oder
(018 03) 00 16 89

***Ihre direkte Verbindung
zum Service***

**Unsere Kunden in Österreich und in der Schweiz wenden sich
bitte an ihre Servicestelle (Anschrift siehe Umschlagseite)**

A in Österreich

(022 62) 7 45 45-36/-30

kundendienst@gardena.at

CH in der Schweiz

0848 800 464

info@gardena.ch

<p>D <i>Produkthftung</i></p>	<p>Wir weisen ausdrücklicly darauf hin, dass wir nach dem Produkthftungs-gesetz nicht für durch unsere Geräte hervorgerufene Schäden einzu-stehen haben, sofern diese durch unsachgemäÙe Reparatur verursacht oder bei einem Teileaustausch nicht unsere Original GARDENA Teile oder von uns freigegebene Teile verwendet werden und die Reparatur nicht vom GARDENA Service oder dem autorisierten Fachmann durchgeführt wird. Entsprechendes gilt für Ergänzungsteile und Zubehör.</p>
<p>GB <i>Product Liability</i></p>	<p>We expressly point out that, in accordance with the product liability law, we are not liable for any damage caused by our units if it is due to im-proper repair or if parts exchanged are not original GARDENA parts or parts approved by us, and, if the repairs were not carried out by a GARDENA Service Centre or an authorised specialist. The same applies to spare parts and accessories.</p>
<p>F <i>Responsabilité</i></p>	<p>Nous vous signalons expressément que GARDENA n'est pas respon-sable des dommages causés par ses appareils, dans la mesure où ces dommages seraient causés suite à une réparation non conforme, dans la mesure où, lors d'un échange de pièces, les pièces d'origine GARDENA n'auraient pas été utilisées, ou si la réparation n'a pas été effectuée par le Service Après-Vente GARDENA ou l'un des Centres SAV agréés GARDENA. Ceci est également valable pour tout ajout de pièces et d'ac-cessoires autres que ceux préconisés par GARDENA.</p>
<p>NL <i>Productaansprakelijkheid</i></p>	<p>Wij wijzen er nadrukkelijk op, dat wij op grond van de wet aansprakelij-heid voor producten niet aansprakelijk zijn voor schade ontstaan door onze apparaten, indien deze door onvakkundige reparatie veroorzaakt zijn, of er bij het uitwisselen van onderdelen geen gebruik gemaakt werd van onze originele GARDENA onderdelen of door ons vrijgegeven onderdelen en de reparatie niet door de GARDENA technische dienst of de bevoegde vak-man uitgevoerd werd. Ditzelfde geldt voor extra-onderdelen en accessoires.</p>
<p>S <i>Produktansvar</i></p>	<p>Tillverkaren är inte ansvarig för skada som orsakats av produkten om skadan beror på att produkten har reparerats felaktigt eller om, vid repa-ration eller utbyte, andra än Original GARDENA reservdelar har använts. Samma sak gäller för kompletteringsdelar och tillbehör.</p>
<p>I <i>Responsabilità del prodotto</i></p>	<p>Si rende espressamente noto che, conformemente alla legislazione sulla responsabilità del prodotto, non si risponde di danni causati da nostri arti-coli se originati da riparazioni eseguite non correttamente o da sostituzioni di parti effettuate con materiale non originale GARDENA o comunque da noi non approvato e, in ogni caso, qualora l'intervento non venga eseguito da un centro assistenza GARDENA o da personale specializzato autoriz-zato. Lo stesso vale per le parti complementari e gli accessori.</p>
<p>E <i>Responsabilidad de productos</i></p>	<p>Advertimos que conforme a la ley de responsabilidad de productos no nos responsabilizamos de daños causados por nuestros aparatos, siempre y cuando dichos daños hayan sido originados por arreglos o reparaciones indebidas, por recambios con piezas que no sean piezas originales GARDENA o bien piezas autorizadas por nosotros, así como en aquellos casos en que la reparación no haya sido efectuada por un Servicio Téc-nico GARDENA o por un técnico autorizado. Lo mismo es aplicable para las piezas complementarias y accesorios.</p>
<p>P <i>Responsabilidade sobre o produto</i></p>	<p>Queremos salientar que segundo a lei da responsabilidade do fabricante, nós não nos responsabilizaremos por danos causados pelo nosso equipa-mento, quando estes ocorram em decorrência de reparações inadequadas ou da substituição de peças por peças não originais da GARDENA, ou pe-ças não autorizadas. A responsabilidade tornar-se-à nula também depois de reparações realizadas por oficinas não autorizadas pela GARDENA. Esta restrição valerá também para peças adicionais e acessórios.</p>
<p>DK <i>Produktansvar</i></p>	<p>Vi gør udtrykkeligt opmærksom på at i henhold til produktansvarsloven er vi ikke ansvarlige for skader forårsaget af vores udstyr, hvis det skyldes uautoriserede reparationer eller hvis dele er skiftet ud og der ikke er an-vendt originale GARDENA dele eller dele godkendt af os, eller hvis repa-rationerne ikke er udført af GARDENA-service eller en autoriseret fagmand. Det samme gælder for ekstra udstyr og tilbehør.</p>

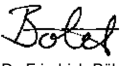
<p>D EU-Konformitätserklärung Maschinenverordnung (9. GSGVO) / EMVG / Niedersp. RL Der Unterzeichnete GARDENA Manufacturing GmbH, Hans-Lorenser-Str. 40, D-89079 Ulm, bestätigt, dass die nachfolgend bezeichneten Geräte in der von uns in Verkehr gebrachten Ausführung die Anforderungen der harmonisierten EU-Richtlinien, EU-Sicherheitsstandards und produktspezifischen Standards erfüllen. Bei einer nicht mit uns abgestimmten Änderung der Geräte verliert diese Erklärung ihre Gültigkeit.</p>	Bezeichnung des Gerätes: UVC-Teichfilter Description of the unit: UVC-pond filter Désignation du matériel : Filtre UVC pour bassin Omschrijving van het apparaat: UVC-vijverfilter Produktbeskrivning: Dammfiltre UVC Descrizione del prodotto: Filtro per laghetti UVC Descripción de la mercancía: Filtro para estanques UVC Descrição do aparelho: Conjunto de filtragem UVC Beskrivelse af enhederne: Bassinfiltre UVC
<p>GB EU Certificate of Conformity The undersigned GARDENA Manufacturing GmbH, Hans-Lorenser-Str. 40, D-89079 Ulm, hereby certifies that, when leaving our factory, the units indicated below are in accordance with the harmonised EU guidelines, EU standards of safety and product specific standards. This certificate becomes void if the units are modified without our approval.</p>	Typ: Art.-Nr.: Type: FS 3000 Art. No.: 7926 Type : Référence : Typ: FS 6000 Art. nr.: 7927 Typ: Art.nr. : Modello: FS 9000 Art. : 7928 Tipo: Art. Nº: Tipo: FS 12000 Art. Nº: 7929 Type: Varenr. :
<p>F Certificat de conformité aux directives européennes Le constructeur, soussigné : GARDENA Manufacturing GmbH, Hans-Lorenser-Str. 40, D-89079 Ulm, déclare qu'à la sortie de ses usines le matériel neuf désigné ci-dessous était conforme aux prescriptions des directives européennes énoncées ci-après et conforme aux règles de sécurité et autres règles qui lui sont applicables dans le cadre de l'Union européenne. Toute modification portée sur ce produit sans l'accord express de GARDENA supprime la validité de ce certificat.</p>	EU-Richtlinien: EU directives: Directives européennes : 73/23/EC EU-richtlijnen: EU direktiv: 89/336/EC Directive UE: Normativa UE: 93/68/EC Directrizes da UE: EU Retningslinier:
<p>NL EU-overeenstemmingsverklaring Ondergetekende GARDENA Manufacturing GmbH, Hans-Lorenser-Str. 40, D-89079 Ulm, bevestigt, dat het volgende genoemde apparaat in de door ons in de handel gebrachte uitvoering voldoet aan de eis van, en in overeenstemming is met de EU-richtlijnen, de EU-veiligheidsstandaard en de voor het product specifieke standaard. Bij een niet met ons afgestemde verandering aan het apparaat verliest deze verklaring haar geldigheid.</p>	Anbringningsjahr der CE-Kennzeichnung: Year of CE marking: Date d'apposition du marquage CE : Installatiejaar van de CE-aanduiding: CE-Märkningsår: 2003 Anno di rilascio della certificazione CE: Colocación del distintivo CE: Ano de marcação pela CE: CE-Mærkningsår:
<p>S EU Tillverkarintyg Undertecknad firma GARDENA Manufacturing GmbH, Hans-Lorenser-Str. 40, D-89079 Ulm, intygar härmed att nedan nämnda produkter överensstämmer med EU:s direktiv, EU:s säkerhetsstandard och produktspecifikation. Detta intyg upphör att gälla om produkten ändras utan vårt tillstånd.</p>	
<p>I Dichiarazione di conformità alle norme UE La sottoscritta GARDENA Manufacturing GmbH, Hans-Lorenser-Str. 40, D-89079 Ulm, certifica che il prodotto qui di seguito indicato, nei modelli da noi commercializzati, è conforme alle direttive armonizzate UE nonché agli standard di sicurezza e agli standard specifici di prodotto. Qualunque modifica apportata al prodotto senza nostra specifica autorizzazione invalida la presente dichiarazione.</p>	 Dr. Friedrich Böbel
<p>E Declaración de conformidad de la UE El que suscribe GARDENA Manufacturing GmbH, Hans-Lorenser-Str. 40, D-89079 Ulm, declara que la presente mercancía, objeto de la presente declaración, cumple con todas las normas de la UE, en lo que a normas técnicas, de homologación y de seguridad se refiere. En caso de realizar cualquier modificación en la presente mercancía sin nuestra previa autorización, esta declaración pierde su validez.</p>	Ulm, den 23.09.2003 Ulm, 23.09.2003 Fait à Ulm, le 23.09.2003 Ulm, 23-09-2003 Ulm, 2003.09.23. Ulm, 23.09.2003 Ulm, 23.09.2003 Ulm, 23.09.2003 Ulm, 23.09.2003 Ulm, 23.09.2003
<p>P Certificado de conformidade da UE Os abaixo mencionados GARDENA Manufacturing GmbH, Hans-Lorenser-Str. 40, D-89079 Ulm, por este meio certificam que ao sair da fábrica o aparelho abaixo mencionado está de acordo com as directrizes harmonizadas da UE, padrões de segurança e de produtos específicos. Este certificado ficará nulo se a unidade for modificada sem a nossa aprovação.</p>	Technische Leitung Technical Dept. Manager Direction technique Hoofd technische dienst Technical Director Direzione Tecnica Dirección Técnica Director Técnico Teknik direktor
<p>DK EU Overensstemmelse certifikat Undertegnede GARDENA Manufacturing GmbH, Hans-Lorenser-Str. 40, D-89079 Ulm bekræfter hermed, at enheder listet herunder, ved afsendelse fra fabrikken, er i overensstemmelse med harmoniserede EU retningslinier, EU sikkerhedsstandarder og produktspecifikationsstandarder. Dette certifikat træder ud af kraft hvis enhederne er ændret uden vor godkendelse.</p>	

Deutschland / Germany

GARDENA
Manufacturing GmbH
Service Center
Hans-Lorenser-Straße 40
D-89079 Ulm
Produktfragen:
(+49) 731 490-123
Reparaturen:
(+49) 731 490-290
service@gardena.com

Argentina

Argensem® S.A.
Calle Colonia Japonesa s/n
(1625) Loma Verde
Escobar, Buenos Aires
Phone: (+54) 34 88 49 40 40
info@argensem.com.ar

Australia

Nylex Consumer Products
50-70 Stanley Drive
Somerton, Victoria, 3062
Phone: (+61) 1800 658 276
spare.parts@nylex.com.au

Austria / Österreich

GARDENA
Österreich Ges.m.b.H.
Stettnerweg 11-15
2100 Korneuburg
Tel.: (+43) 22 62 7 45 45 36
kundendienst@gardena.at

Belgium

GARDENA Belgium NV/SA
Sterrebeekstraat 163
1930 Zaventem
Phone: (+32) 2 7 20 92 12
Mail: info@gardena.be

Brazil

Palash Comércio e
Importação Ltda.
Rua Américo Brasiliense,
2414 - Chácara Sto Antonio
São Paulo - SP - Brasil -
CEP 04715-005
Phone: (+55) 11 5181-0909
eduardo@palash.com.br

Bulgaria

DENEX LTD.
2 Luis Ahalier Str. - 7th floor
Sofia 1404
Phone: (+359) 2 958 18 21
office@denex-bg.com

Canada

GARDENA Canada Ltd.
100 Summerlea Road
Brampton, Ontario L6T 4X3
Phone: (+1) 905 792 93 30
info@gardenacanada.com

Chile

Antonio Martinic y Cia Ltda.
Cassillas 272
Centro de Cassillas
Santiago de Chile
Phone: (+56) 2 20 10 708
garfar_cl@yahoo.com

Costa Rica

Compania Exim
Euroberoamericana S.A.
Los Colegios, Moravia,
200 metros al Sur del Colegio
Saint Francis - San José
Phone: (+506) 297 68 83
exim_euro@racsa.co.cr

Croatia

KLIS d.o.o.
Stanciceva 79
10419 Vukovina
Phone: (+385) 1 622 777 0
gardena@klis-trgovina.hr

Cyprus

FARMOKIPIKI LTD
P.O. Box 7098
74, Digeni Akritia Ave.
1641 Nicosia
Phone: (+357) 22 75 47 62
condam@spidernet.com.cy

Czech Republic

GARDENA spol. s r.o.
Řípská 20a, č.p. 1153
627 00 Brno
Phone: (+420) 800 100 425
gardena@gardenabrno.cz

Denmark

GARDENA Norden AB
Salgsafdeling Danmark
Box 9003
S-200 39 Malmö
info@gardena.dk

Finland

Habitec Oy
Martinkyläntie 52
01720 Vantaa

France

GARDENA
PARIS NORD 2
69, rue de la Belle Etoile
BP 57080
ROISSY EN FRANCE
95948 ROISSY CDG CEDEX
Tél. (+33) 0826 101 455
service.consommateurs@
gardena.fr

Great Britain

GARDENA UK Ltd.
27-28 Brenkley Way
Bleazard Business Park
Seaton Burn
Newcastle upon Tyne
NE13 6DS
info@gardena.co.uk

Greece

Agrokop
G. Psomadopoulos & Co.
33 A, Ifestou str. -
Industrial Area
194 00 Koropi, Athens
Phone: (+30) 210 66 20 225
service@agrokop.gr
www.agrokop.gr

Hungary

GARDENA
Magyarország Kft.
Késmárk utca 22
1158 Budapest
Phone: (+36) 80 20 40 33
gardena@gardena.hu

Iceland

O. Johnson & Kaaber
Tunguhalsi 1
110 Reykjavik
ooj@ojk.is

Ireland

Michael McLoughlin & Sons
Hardware Limited
Long Mile Road
Dublin 12

Italy

GARDENA Italia S.p.A.
Via Donizetti 22
20020 Lainate (Mi)
Phone: (+39) 02.93.94.79.1
info@gardenaitalia.it

Japan

KAKUICHI Co. Ltd.
Sumitomo Realty &
Development Kojimachi
BLDG., 8F
5-1 Nibanncho, Chiyoda-ku
Tokyo 102-0084
Phone: (+81) 33 264 4721
m_ishihara@kaku-ichi.co.jp

Luxembourg

Magasins Jules Neuber
Grand Rue 30
Boîte postale 12
L-2010 Luxembourg
Phone: (+352) 40 14 01
info@neuber.lu

Netherlands

GARDENA Nederland B.V.
Postbus 50176
1305 AD ALMERE
Phone: (+31) 36 521 0000
info@gardena.nl

Neth. Antilles

Jonka Enterprises N.V.
Sta. Rosa Weg 196
P.O. Box 8200
Curaçao
Phone: (+599) 9 767 66 55
pgm@jonka.com

New Zealand

NYLEX New Zealand Limited
Building 2, 118 Savill Drive
Mangere, Auckland
Phone: (+64) 9 270 1806
lena.chapman@nylex.com.au

Norway

GARDENA Norden AB
Salgskontor Norge
Karihaugveien 89
1086 Oslo
info@gardena.no

Poland

GARDENA Polska Sp. z o.o.
Szymanów 9 d
05-532 Baniocza
Phone: (+48) 22 727 56 90
gardena@gardena.pl

Portugal

GARDENA Portugal Lda.
Recta da Granja do Marquês
Edif. GARDENA Algueirão
2725-596 Mem Martins
Phone: (+351) 21 922 85 30
info@gardena.pt

Romania

MADEX INTERNATIONAL SRL
Soseaua Odaiei 117-123,
Sector 1,
București, RO 013603
Phone: (+40) 21 352 76 03
madex@ines.ro

Russia / Россия

AO AMИДА ТТЦ
ул. Мосфильмовская 66
117330 Москва
Phone: (+7) 095 956 99 00
amida@col.ru

Singapore

Hy-Ray PRIVATE LIMITED
40 Jalan Pemimpin
#02-08 Tat Ann Building
Singapore 577185
Phone: (+65) 6253 2277
hyray@singnet.com.sg

Slovak Republic

GARDENA Slovensko, s.r.o.
Bohrova č. 1
85101 Bratislava
Phone: (+421) 263 453 722
info@gardena.sk

Slovenia

Silk d.o.o.
Brodšiče 15
1236 Trzin
Phone: (+386) 1 580 93 00
gardena@silk.si

South Africa

GARDENA
South Africa (Pty.) Ltd.
P.O. Box 11534
Vorna Valley 1686
Phone: (+27) 11 315 02 23
sales@gardena.co.za

Spain

GARDENA IBÉRICA S.L.U.
C/ Basauri, nº 6
La Florida
28023 Madrid
Phone: (+34) 91 708 05 00
atencioncliente@gardena.es

Sweden

GARDENA Norden AB
Försäljningskontor Sverige
Box 9003
200 39 Malmö
info@gardena.se

Switzerland / Schweiz

GARDENA (Schweiz) AG
Bitzberg 1
8184 Bachenbülach
Phone: (+41) 848 800 464
info@gardena.ch

Turkey

GARDENA / Dost Diş Ticaret
Müessesilik A.Ş. Sanayi
Çad. Adil Sokak No. 1
Kartal - Istanbul
Phone: (+90) 216 38 93 939
info@gardena-dost.com.tr

Ukraine / Україна

ALTEST JSC
4 Petropavlivska Street
Petropavlivska
Borschahivka Town
Kyivo Svyatoshyon Region
08130, Ukraine
Phone: (+380) 44 459 57 03
upyr@altest.kiev.ua

USA

Melnor Inc.
3085 Shawnee Drive
Winchester, VA 22604
Phone: (+1) 540 722-9080
service_us@melnor.com

7926-20.960.05 / 0306

© GARDENA
Manufacturing GmbH
D-89070 Ulm
http://www.gardena.com