

500 S
Art. 7644

1000 S
Art. 7645

D **Gebrauchsanweisung**
Wasserspielpumpen-Set

GB **Operating Instructions**
Fountain Pump Set

F **Mode d'emploi**
Pompe pour jets d'eau

NL **Gebruiksaanwijzing**
Waterspelpompset

S **Bruksanvisning**
Pumpset för fontän

I **Istruzioni per l'uso**
Set pompa per giochi d'acqua

E **Manual de instrucciones**
Conjunto de bombas de efectos acuáticos

P **Instruções de utilização**
Conjunto para bombas de jogos de água

DK **Brugsanvisning**
Springvandspumpesæt

D

GB

F

NL

S

I

E

P

DK

GARDENA Wasserspielpumpen-Set

500 S / 1000 S

Willkommen im Garten GARDENA ...



Bitte lesen Sie die Gebrauchsanweisung sorgfältig und beachten Sie deren Hinweise. Machen Sie sich anhand dieser Gebrauchsanweisung mit der Pumpe, dem richtigen Gebrauch sowie den Sicherheitshinweisen vertraut.



Aus Sicherheitsgründen dürfen Kinder und Jugendliche unter 16 Jahren sowie Personen, die nicht mit dieser Gebrauchsanweisung vertraut sind, diese Pumpe nicht benutzen.

→ Bitte bewahren Sie diese Gebrauchsanweisung sorgfältig auf.

Inhaltsverzeichnis

1. Einsatzgebiet Ihres GARDENA Wasserspielpumpen-Sets . . .	2
2. Sicherheitshinweise	2
3. Montage	3
4. Inbetriebnahme	4
5. Außerbetriebnahme	4
6. Reinigung	4
7. Beheben von Störungen	5
8. Lieferbares Zubehör	5
9. Technische Daten	6
10. Service / Garantie	6

1. Einsatzgebiet Ihres GARDENA Wasserspielpumpen-Sets

Ordnungsgemäßer Gebrauch:

Die GARDENA Wasserspielpumpe ist für die private Benutzung bestimmt. Sie ist nicht bestimmt zum Betrieb von Bewässerungsgeräten und -systemen. Die Pumpe kann sowohl im Außen- als auch im Innenbereich eingesetzt werden.

Zu beachten



Die GARDENA Wasserspielpumpe ist nicht für industriellen Dauereinsatz geeignet. Nicht gefördert werden dürfen ätzende, leicht brennbare, aggressive oder explosive Stoffe (wie Benzin, Petroleum oder Nitroverdünnung), Salzwasser sowie Lebensmittel und Trinkwasser.

2. Sicherheitshinweise

Elektrische Sicherheit:



GEFAHR ! Stromschlag !

→ Trennen Sie die Pumpe vor allen Arbeiten vom Netz.

Die Pumpe muss über einen Fehlerstromschutzschalter (FI-Schalter) mit einem Nennfehlerstrom ≤ 30 mA betrieben werden (DIN VDE 0100-702). Zudem muss die Pumpe standsicher aufgestellt werden.

→ Bitte fragen Sie eine Elektrofachkraft.

Netzanschlussleitungen dürfen keinen geringeren Querschnitt haben als Gummischlauchleitungen mit dem Kurzzeichen H05 RNF3G0,75. Verlängerungsleitungen müssen der DIN VDE 0620 genügen. Angaben auf dem Typschild müssen mit den Daten des Stromnetzes übereinstimmen.

Nach Außerbetriebnahme, bei Nichtgebrauch und vor der Wartung Netzstecker ziehen!

Die Pumpe darf nicht betrieben werden, wenn sich Personen im Wasser befinden. Schwimmbecken und Gartenteiche müssen den internationalen und nationalen Errichterbestimmungen entsprechen.

→ Bitte fragen Sie eine Elektrofachkraft.

Führen Sie vor Benutzung eine Sichtprüfung durch, um festzustellen, ob die Pumpe, insbesondere Netzkabel und Stecker, beschädigt ist.

Die Anschlussleitung der Pumpe kann nicht ersetzt werden. Bei Beschädigung der Leitung ist die Pumpe zu verschrotten.

Tragen oder ziehen Sie die Pumpe nicht am Kabel und benutzen Sie das Kabel nicht, um den Stecker aus der Steckdose zu ziehen.

Schützen Sie das Kabel vor Hitze, Öl und scharfen Kanten.

Für Österreich:

Pumpen zum Gebrauch an Schwimmbecken und an Teichen dürfen nur über einen Trenn-

transformator betrieben werden.

→ Bitte fragen Sie eine Elektrofachkraft.

Für die Schweiz:

In der Schweiz müssen ortsveränderliche Geräte, welche im Freien verwendet werden, über Fehlerstromschutzschalter angeschlossen werden.

Bedienhinweise:

Pumpe nicht trocken laufen lassen, da Trockenlauf zu unerwünschter Wärmebildung und zur Beschädigung der Pumpe führt.

Die Temperatur der Förderflüssigkeit darf 4 °C nicht unterschreiten und 35 °C nicht überschreiten.

Sand und andere schmirgelnde Stoffe in der Förderflüssigkeit führen zu schnellerem Verschleiß und Leistungsminderung.

Bitte beachten Sie die örtlichen Lärmschutzbestimmungen.

3. Montage

Pumpe montieren:

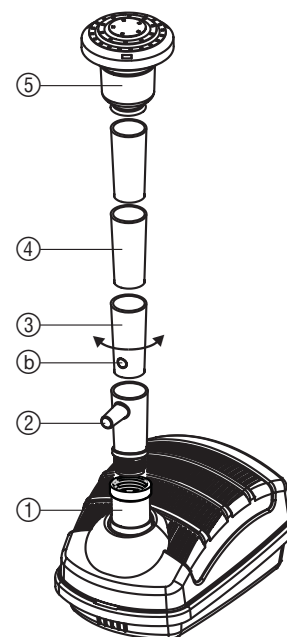

1. Düsenrohr ② mit seitlichem Abgang in die Hülse ① schrauben.
2. Düsenrohr ③ mit Regulierbohrung in das Düsenrohr ② stecken.
3. Weitere Düsenrohr(e) ④ nach Bedarf in das Düsenrohr ③ stecken.
4. Wasserspielaufnahme ⑤ auf das oberste Düsenrohr ④ stecken.
5. Gewünschten Wasserspieleinsatz in die Wasserspielaufnahme ⑤ einsetzen:

- a) Kaskade über Bajonett-Verschluss.
- b) / c) Wasserglocke / Wasserkelch bis zum hörbaren Klick ganz einstecken.

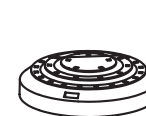

a) Kaskade

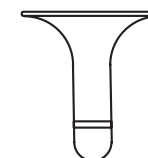

b) Wasserglocke



Nur bei 1000 S
c) Wasserkelch

Seitlicher Abgang ②:

An den seitlichen Abgang des Düsenrohrs ② [9 mm / 13 mm (1/2")] können weitere Verbraucher (z. B. Wasserspeier) angeschlossen werden.

→ Wassermenge am seitlichen Abgang des Düsenrohrs ② regulieren, indem die Regulierbohrung ⑥ des Düsenrohrs ③ mit dem seitlichen Abgang ② zur Deckung gebracht wird.

4. Inbetriebnahme

Wasserspielpumpe einschalten:

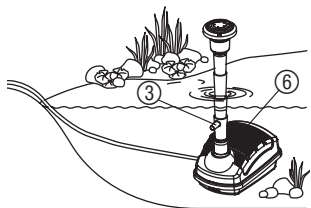

1. Wasserspielpumpe so auf eine feste Unterlage stellen, dass das Filtergehäuse ⑥ vollständig von Wasser bedeckt ist.
2. Netzstecker in eine Wechselstromsteckdose einstecken.
Achtung: Pumpe läuft sofort an.
3. Über die Regulierbohrung von Düsenrohr ③ die gewünschte Wassermenge für das Wasserspiel einstellen (siehe 3. Montage „seitlicher Abgang“).

5. Außerbetriebnahme

Lagern:



Der Aufbewahrungsort muss für Kinder unzugänglich sein.

1. Vor Frosteinbruch die Pumpe aus dem Teich nehmen, reinigen und an einem frostsicheren Ort lagern.
2. Um Anlaufschwierigkeiten im Frühjahr zu vermeiden, wird empfohlen, die Pumpe an einem frostsicheren Ort in einem wassergefüllten Behälter zu lagern.
Der Netzstecker darf dabei nicht überflutet werden.

Entsorgen: (nach RL2002/96/EG)



Gerät darf nicht dem normalen Hausmüll beigefügt werden, sondern muss fachgerecht entsorgt werden.
→ Wichtig für Deutschland: Gerät über Ihre kommunale Entsorgungsstelle entsorgen.

6. Reinigung

Wasserspiel und Filtergehäuse reinigen:

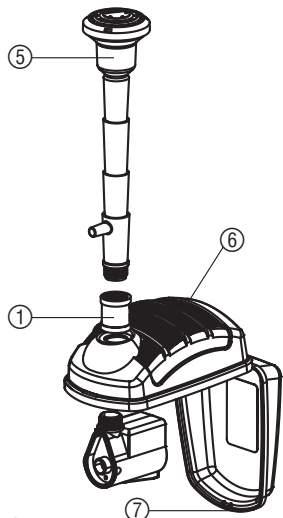

ACHTUNG ! Stromschlag !
Es besteht Verletzungsgefahr durch elektrischen Strom.
→ Vor dem Reinigen den Netzstecker der Pumpe ziehen.

1. Wasserspielpumpe aus dem Wasser nehmen.
2. Düsenrohr mit Hülse ① abschrauben.
3. Wasserspieleinsatz aus der Wasserspielaufnahme ⑤ nehmen.
4. Verschnappung ⑦ entriegeln und das Filtergehäuse ⑥ aufklappen.
5. Pumpe aus dem Filtergehäuse ⑥ nehmen.
6. Düsenrohr und Wasserspieleinsatz in sauberem Wasser reinigen.
7. Filtergehäuse ⑥ mit einem Wasserstrahl reinigen.
8. Wasserspielpumpe wieder in umgekehrter Reihenfolge montieren.

7. Beheben von Störungen



ACHTUNG ! Stromschlag !
Es besteht Verletzungsgefahr durch elektrischen Strom.
→ Vor dem Beheben von Störungen den Netzstecker der Pumpe ziehen.

Pumpe reinigen:

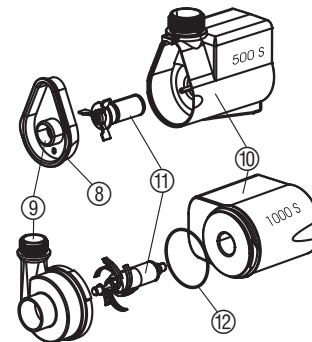

1. Pumpe aus dem Filtergehäuse nehmen (siehe 6. Reinigung).
2. **500 S:** Verschnappungen ⑧ am Pumpengehäuse ⑨ entriegeln und Pumpengehäuse ⑨ abziehen.
1000 S: Pumpengehäuse ⑨ gegen den Uhrzeigersinn drehen und senkrecht vom Motorgehäuse ⑩ abziehen (Bajonett-Verschluss).
3. Laufeinheit ⑪ aus dem Motorgehäuse ⑩ ziehen und reinigen.
4. Gereinigte Laufeinheit ⑪ wieder in das Motorgehäuse ⑩ schieben.
5. **500 S:** Pumpengehäuse ⑨ auf das Motorgehäuse ⑩ drücken.
1000 S: Pumpengehäuse ⑨ senkrecht auf das Motorgehäuse ⑩ drücken und im Uhrzeigersinn zudrehen. Dabei auf den richtigen Sitz des O-Rings ⑫ achten.

Störung	Mögliche Ursache	Abhilfe
Kein Wasserspiel	Netzstecker nicht eingesteckt.	→ Netzstecker einstecken.
	Laufeinheit blockiert.	→ Pumpe reinigen.
Reduziertes ungleichmäßiges Wasserspiel	Wasserspieleinsatz verschmutzt.	→ Wasserspieleinsatz und Düsenrohr reinigen.
	Filtergehäuse verschmutzt.	→ Filtergehäuse reinigen.
	Seitlicher Abgang offen.	→ Seitlichen Abgang über Regulierbohrung schließen.

Achtung!



Arbeiten am elektrischen Teil dürfen nur vom GARDENA Service durchgeführt werden.

Bei sonstigen Störungen bitten wir Sie, sich mit dem GARDENA Service in Verbindung zu setzen.

8. Lieferbares Zubehör

GARDENA Unterwasserstrahler UL 20 / UL 35 / UL 20 S Set	Wasserspiele und Uferbereich beleuchten.	Art. 7952 Art. 7954 Art. 7958
GARDENA Funksteuerungs-Set	Wasserspiele und Beleuchtung von der Terrasse oder vom Wohnzimmer aus in Betrieb setzen.	Art. 7874

9. Technische Daten

	500 S (Art. 7644)	1000 S (Art. 7645)
Netzspannung / Netzfrequenz	230 V AC / 50 Hz	230 V AC / 50 Hz
Nennleistung	7 W	10 W
Anschlusskabel	10 m; H05-RN-F	10 m; H05-RN-F
Max. Fördermenge	500 l/h	1000 l/h
Max. Förderhöhe	1,0 m	1,8 m
Max. Eintauchtiefe	1 m	1 m
Pumpenanschluss	G 1/2	G 1/2
Medientemperatur	4 °C – 35 °C	4 °C – 35 °C

10. Service / Garantie

Wir bieten Ihnen umfangreiche Serviceleistungen

- Qualifizierte, schnelle und kostengünstige Reparatur durch unseren **Zentralen Reparaturservice**
 - Bearbeitungsdauer in unserem Hause max. 5 Arbeitstage
- Einfache und kostengünstige Rücksendung an GARDENA durch **Abhol-Service (nur innerhalb Deutschland)**
 - Abholung innerhalb von 2 Tagen
- Kompetente Beratung bei Störung / Reklamation durch unseren **Technischen Service**
- Schnelle und kostengünstige Ersatzteilversorgung durch unseren **Zentralen Ersatzteil-Service**
 - Bearbeitungsdauer in unserem Haus max. 2 Arbeitstage

Im Garantiefall sind die Serviceleistungen für Sie kostenlos.

Service-Anschrift

GARDENA Manufacturing GmbH Service
Hans-Lorenser-Str. 40 D-89079 Ulm

Ihre direkte Verbindung zum Service



Telefon



Fax

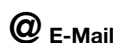

E-Mail

D in Deutschland	(07 31) 4 90 + Durchwahl		www.gardena.de/service/
Technische Störungen / Reklamationen	290	389	service@gardena.com
Reparaturen / Antworten auf Kostenvorschläge	300	307	service@gardena.com
Ersatzteilbestellung / Allgemeine Produktberatung	123	249	service@gardena.com
Abholservice	(0 18 03) / 30 81 00 oder / 00 16 89		

Ihre direkte Verbindung zum Service

Unsere Kunden in Österreich und in der Schweiz wenden sich bitte an die Servicestelle (Anschrift siehe Umschlagseite)

A in Österreich

(0 22 62) 74 54 50-36 / -30

kundendienst@gardena.at

CH in der Schweiz

(01) 86 02 66 6

Info@gardena.ch

Garantie

GARDENA gewährt für dieses Produkt 3 Jahre Garantie (ab Kaufdatum). Diese Garantieleistung bezieht sich auf alle wesentlichen Mängel des Gerätes, die nachweislich auf Material- oder Fabrikationsfehler zurückzuführen sind. Sie erfolgt durch die Ersatzlieferung eines einwandfreien Gerätes oder durch die kostenlose Reparatur des eingesandten Gerätes nach unserer Wahl, wenn folgende Voraussetzungen gewährleistet sind:

- Das Gerät wurde sachgemäß und laut den Empfehlungen in der Gebrauchsanweisung behandelt.
- Es wurde weder vom Käufer noch von einem Dritten versucht, das Gerät zu reparieren.

Das Verschleißteil Laufeinheit ist von der Garantie ausgeschlossen. Diese Hersteller-Garantie berührt die gegenüber dem Händler / Verkäufer bestehenden Gewährleistungsansprüche nicht.

Im Garantiefall schicken Sie bitte das defekte Gerät zusammen mit einer Kopie des Kaufbelegs und einer Fehlerbeschreibung per Abhol-Service (nur in Deutschland) oder frankiert an die auf der Rückseite angegebene Serviceadresse.

Nach erfolgter Reparatur senden wir das Gerät frei an Sie zurück.

<p>D Produkthftung</p>	<p>Wir weisen ausdrücklich darauf hin, dass wir nach dem Produkthaftungsgesetz nicht für durch unsere Geräte hervorgerufene Schäden einzustehen haben, sofern diese durch unsachgemäße Reparatur verursacht oder bei einem Teileaustausch nicht unsere originale GARDENA Teile oder von uns freigegebene Teile verwendet wurden und die Reparatur nicht vom GARDENA Service oder dem autorisierten Fachmann durchgeführt wird. Entsprechendes gilt für Ergänzungsteile und Zubehör.</p>
<p>GB Product Liability</p>	<p>We expressly point out that, in accordance with the product liability law, we are not liable for any damage caused by our units if it is due to improper repair or if parts exchanged are not original GARDENA parts or parts approved by us, and, if the repairs were not carried out by a GARDENA Service Centre or an authorised specialist. The same applies to spare parts and accessories.</p>
<p>F Responsabilité</p>	<p>Nous vous signalons expressément que GARDENA n'est pas responsable des dommages causés par ses appareils, dans la mesure où ces dommages seraient causés suite à une réparation non conforme, dans la mesure où, lors d'un échange de pièces, les pièces d'origine GARDENA n'auraient pas été utilisées, ou si la réparation n'a pas été effectuée par le Service Après-Vente GARDENA ou l'un des Centres SAV agréés GARDENA. Ceci est également valable pour tout ajout de pièces et d'accessoires autres que ceux préconisés par GARDENA.</p>
<p>NL Productaansprakelijkheid</p>	<p>Wij wijzen er nadrukkelijk op, dat wij op grond van de wet aansprakelijkheid voor producten niet aansprakelijk zijn voor schade ontstaan door onze apparaten, indien deze door onvakkundige reparatie veroorzaakt zijn, of er bij het uitwisselen van onderdelen geen gebruik gemaakt werd van onze originele GARDENA onderdelen of door ons vrijgegeven onderdelen en de reparatie niet door de GARDENA technische dienst of de bevoegde vakman uitgevoerd werd. Ditzelfde geldt voor extra-onderdelen en accessoires.</p>
<p>S Produktansvar</p>	<p>Tillverkaren är inte ansvarig för skada som orsakats av produkten om skadan beror på att produkten har reparerats felaktigt eller om, vid reparation eller utbyte, andra än Original GARDENA reservdelar har använts. Samma sak gäller för kompletteringsdelar och tillbehör.</p>
<p>I Responsabilità del prodotto</p>	<p>Si rende espressamente noto che, conformemente alla legislazione sulla responsabilità del prodotto, non si risponde di danni causati da nostri articoli se originati da riparazioni eseguite non correttamente o da sostituzioni di parti effettuate con materiale non originale GARDENA o comunque da noi non approvato e, in ogni caso, qualora l'intervento non venga eseguito da un centro assistenza GARDENA o da personale specializzato autorizzato. Lo stesso vale per le parti complementari e gli accessori.</p>
<p>E Responsabilidad de productos</p>	<p>Advertimos que conforme a la ley de responsabilidad de productos no nos responsabilizamos de daños causados por nuestros aparatos, siempre y cuando dichos daños hayan sido originados por arreglos o reparaciones indebidas, por recambios con piezas que no sean piezas originales GARDENA o bien piezas no autorizadas por nosotros, así como en aquellos casos en que la reparación no haya sido efectuada por un Servicio Técnico GARDENA o por un técnico autorizado. Lo mismo es aplicable para las piezas complementarias y accesorios.</p>
<p>P Responsabilidade sobre o produto</p>	<p>Queremos salientar que segundo a lei da responsabilidade do fabricante, nós não nos responsabilizaremos por danos causados pelo nosso equipamento, quando estes ocorrerem em decorrência de reparações inadequadas ou da substituição de peças por peças não originais da GARDENA, ou peças não autorizadas. A responsabilidade tornar-se-á nula também depois de reparações realizadas por oficinas não autorizadas pela GARDENA. Esta restrição valerá também para peças adicionais e acessórios.</p>
<p>DK Produktansvar</p>	<p>Vi gør udtrykkeligt opmærksom på at i henhold til produktansvarsloven er vi ikke ansvarlige for skader forårsaget af vores udstyr, hvis det er på grund af uautoriserede reparationer eller hvis dele er skiftet ud og der ikke er anvendt originale GARDENA dele eller dele godkendt af os, eller hvis reparationerne ikke er udført af GARDENA-service eller en autoriseret fagmand. Det samme gælder for ekstra udstyr og tilbehør.</p>

Deutschland / Germany

GARDENA
Manufacturing GmbH
Service Center
Hans-Lorenser-Str. 40
89079 Ulm
Produktfragen:
(+49) 731 490-123
Reparaturen:
(+49) 731 490-290
service@gardena.com

Argentina

Argensem S. A.
Calle Colonia Japonesa s/n
(1625) Loma Verde
Escobar, Buenos Aires
Phone: (+54) 34 88 49 40 40
info@argensem.com.ar

Australia

NYLEX Consumer Products
50 – 70 Stanley Drive
Somerton, Victoria, 3062
Phone: (+61) 3 9303 1439
nylex.spareparts@nylex.com.au

Austria / Österreich

GARDENA Österreich
Ges. m.b.H.
Stettnerweg 11-15
2100 Korneuburg
Tel.: (+43) 22 62 745 45-36
od. -30
kundendienst@gardena.at

Belgium

GARDENA Belgium NV/SA
Sterrebeekstraat 163
1930 Zaventem
Phone: (+32) 27 20 921 2
info@gardena.be

Brazil

Palash Comércio e Importação Ltda
Rua Helena, 285 c/pto 12
Vila Olimpia – São Paulo – SP
04552-050
Phone: (+55) 11 30 45 33 00
eduardo@palash.com.br

Bulgaria

DENEX LTD.
2 Luis Ahalier Str., 7th floor
Sofia 1404
Phone: (+359) 2 9581821
office@denex-bg.com

Canada

GARDENA Canada Ltd.
100 Summerlea Road
Brampton, Ontario L6T 4X3
Phone: (+1) 905 792 93 30
info@gardenacanada.com

Chile

Antonio Martinic Y CIA. LTDA.
Gilberto Fuenzalida 185 Loc.
Las Condes - Santiago de Chile
Phone: (+56) 2 20 10 708
garfar_cl@yahoo.com

Costa Rica

Compania Exim
Euroiberoamericana S.A.
Los Colegios, Moravia,
200 metros al Sur del
Colegio Saint Francis
San José
Phone: (+506) 223 20 75
exim_euro@racsa.co.cr

Croatia

KLIS d.o.o.
Stančićeva 79
10419 Vukovina
Phone: (+385) 1 622 777 0
klis@zg.hinet.hr

Cyprus

FARMOKIPIKI LTD
P.O. Box 7098
74, Digeni Akrita Ave.
1641 Nicosia
Phone: (+357) 22 75 47 62
condam@spidernet.com.cy

Czech Republic

GARDENA spol. s.r.o.
Řipská 20a, č.p. 1153
62700 Brno
Phone: (+420) 800 100 425
(Hotline)
gardena@gardenabrno.cz

Denmark

GARDENA Norden AB
Sales Office Denmark
Box 9003
S-200 39 MALMÖ
info@gardena.dk

Finland

Habitec Oy
Martinkyläntie 52
01720 Vantaa

France

GARDENA France
PARIS NORD 2
69, rue de la Belle Etoile
BP 57080 ROISSY EN FRANCE
95948 ROISSY CDG CEDEX
Tél. : (+33) 0826 101 455
service.consommateurs@
gardena.fr

Great Britain

GARDENA UK Ltd.
27-28 Brenkley Way
Bleazard Business Park
Seaton Burn
Newcastle upon Tyne
NE18DS
info@gardena.co.uk

Greece

Agrokyp G. Psomadopoulos
& Co.
33 A, Iifestou str.
Industrial Area
194 00 Koropi, Athens
Phone: (+30) 210 66 202 256
service@agrokyp.gr

Hungary

GARDENA Magyarország Kft.
Késmárk utca 22
1158 Budapest
Phone: (+36) 80 20 40 33
(Hotline)
gardena@gardena.hu

Iceland

Ó. Johnson & Kaaber
Tunguhal 1
100 Reykjavik

Ireland

McLoughlin's Ltd.
Unit 5
Norther Cross Business Park
North Road, Finglas
Dublin 11

Italy

GARDENA Italia S.p.A.
Via Donizetti 22
20020 Lainate (Mi)
Phone: (+39) 02.93.94.79.1
info@gardenaitalia.it

Japan

KAKUICHI co., Ltd.
Sumitomo Realty & Development
Kojimachi BLDG., 8F
5 – 1 Nibanncho, chiyoda-ku,
Tokyo 102-0084
Phone: (+81)-(0)3-3264-4721
m_ishihara@kaku-ichi.co.jp

Luxembourg

Magasins Jules Neuberg
Boîte postale 12
L-2010 Luxembourg
rue Gluck
L-2549 Luxembourg-Gasperich
Phone: (+352) - 401 401
info@neuberg.lu

Netherlands

GARDENA Nederland B.V.
Postbus 50176
1305 AD ALMERE
Phone: (+31) 36 521 00 00
info@gardena.nl

Neth. Antilles

Jonka Enterprises N.V.
Sta. Rosa Weg 196
P.O. Box 8200
Curaçao
Phone: (+599) 9 767 66 55
pgm@jonka.com

New Zealand

NYLEX New Zealand Ltd.
Private Bag 94001
South Auckland Mail Centre
10 Offenhauser Drive
East Tamaki, Manukau
Phone: (+64) 9 270 1806
david.eeles@nylex.com.au

Norway

GARDENA Norden AB
Sales Office Norway
Karihaugveien 89
1089 OSLO

Poland

GARDENA Polska Sp. z o.o.
Szymanów 9d
05-532 Baniocza
Phone: (+48) 22 727 56 90
gardena@gardena.pl

Portugal

GARDENA Portugal Lda.
Edif. GARDENA
Algueirão
2725-596 Mem Martins
Phone: 219228530
info@gardena.pt

Romania

MADEX International
Str. Avionului No. 17
Bl. 6D, SC.1
AP.1 Sector 1
Bucharest
Phone: (+40) 21 23 23 570
madex@ines.ro

Russia / Россия

ООО «ГАРДЕНА РУС»
Хорошевское шоссе, д. 32А
123 007 г. Москва

Singapore

Hy-Ray Enterprises
Block 1002 Toa Payoh
Industrial Park
07-1433/1435/1451
Singapore 319074
Phone: (+65) 625 32 277
hyray@singnet.com.sg

Slovak Republic

GARDENA Slovensko s.r.o.
Bohrova 1
851 01 Bratislava
Phone: (+421) 263 453 722
info@gardena.sk

Slovenia

Silk d.o.o. Trgovina
Brodšiče 15
1236 Trzin
Phone: (+386) 1 580 93 00
gardena@silk.si

South Africa

GARDENA
South Africa (Pty.) Ltd.
P.O. Box 11534
Vorna Valley 1686
Phone: (+27) 11 315 02 23
sales@gardena.co.za

Spain

GARDENA IBÉRICA S.L.U.
C/Basauri, nº 6
La Florida
28023 Madrid
Phone: (+34) 91 708 05 00
(4 líneas)
atencioncliente@gardena.es

Sweden

GARDENA Norden AB
Försäljningskontor Sverige
Box 9003
20039 Malmö
info@gardena.se

Switzerland / Schweiz

GARDENA (Schweiz) AG
Bitziberg 1
8184 Bachenbülach
Tel.: (+41) 18 60 2666
info@gardena.ch

Turkey

GARDENA / Dost Diş Ticaret
Müessillik A.Ş. Sanayi
Çad. Adil Sokak No. 1
Kartal – Istanbul
Phone: (+90) 216 38 93 939
info@gardena-dost.com.tr

Ukraine / Украина

АОЗТ АЛЬЦЕСТ
ул. Гайдара 50
г. Киев 01033
Тел.: (+380) 44 220 4335
info@gardena.ua

USA

GARDENA
Melnor, 3085 Shawnee Drive
Winchester, VA 22604
Phone: (540) 7 22-90 80
service_us@melnor.com

7644-20.960.01/0605

© GARDENA Manufacturing GmbH
D-89070 Ulm
http://www.gardena.com