

# GARDENA Садовый насос 3000/3 Jet

Добро пожаловать в сад GARDENA ...



Внимательно прочитайте данную инструкцию по эксплуатации и следуйте её указаниям. Используйте данную инструкцию по эксплуатации, для ознакомления с садовым насосом, его правильным использованием и требованиями безопасности.



В целях безопасности дети моложе 16 лет, а также люди не знакомые с данной инструкцией по эксплуатации не должны пользоваться этим садовым насосом.

→ Храните данную инструкцию в надёжном месте.

## Содержание

1. Область применения Вашего садового насоса GARDENA	50
2. Ваша безопасность	51
3. Ввод в эксплуатацию	52
4. Эксплуатация	53
5. Техническое обслуживание	53
6. Устранение неисправностей	54
7. Вывод из эксплуатации	56
8. Рекомендуемые принадлежности	56
9. Технические характеристики	56
10. Гарантийное обслуживание	57

## 1. Область применения Вашего садового насоса GARDENA

### Назначение

Садовый насос GARDENA предназначен для бытового пользования на приусадебных садово-огородных участках и участках садоводов-любителей.

При использовании насоса для повышения давления, максимальное допустимое давление (на напорной стороне) не должно превышать 6 бар. Давление на входе и давление насоса суммируются.

- Пример: давление в водопроводном кране = 1,5 бар, максимальное давление садового насоса 3000/3 jet = 3,3 бара, суммарное давление = 4,8 бара.

### Перекачиваемые жидкости

Садовый насос GARDENA может быть использован для перекачивания дождевой воды, водопроводной воды и хлорированной воды бассейна.

### Обратите внимание



Садовый насос не предназначен для длительной непрерывной работы (например, промышленное применение, непрерывная циркуляция). Нельзя перекачивать агрессивные, легко воспламеняющиеся или взрывчатые жидкости (например, бензин, нефть, нитроа растворители), морскую воду, а также жидкие пищевые продукты. Температура перекачиваемой жидкости не должна превышать 35°C.

## 2. Ваша безопасность



**Внимание! Поражение электрическим током!**

**Риск получения травмы при поражении электрическим током.**

- Каждый раз перед заполнением насоса, после работы, перед устранением неисправностей и перед выполнением любого технического обслуживания вынимайте вилку штепсельного разъема насоса из розетки электросети.



**Опасность получения травмы горячей водой!**

При более длительной работе при закрытой напорной стороне (> 5 мин.) вода в насосе может нагреться. В этом случае существует опасность ожога при выходе воды.

- Не позволяйте насосу работать более 5 минут при запертой стороне нагнетания.
- В случае прекращения подачи воды немедленно выключите насос.

### **Место установки**

Обратите внимание: использование насоса в бассейнах для плавания, садовых прудах и аналогичных местах допустимо только в том случае, если насос подключен через автомат защитного отключения по току утечки (FI-выключатель) (DIN VDE 0100-702 и 0100-738). Кроме того, насос должен быть установлен на твердом, незатопляемом основании и быть защищен против падения в воду. В качестве дополнительной меры безопасности можно использовать персональный защитный выключатель.

- Проконсультируйтесь, пожалуйста, у специалиста - электрика.

### **Силовые кабели**

Данные, обозначенные на информационной табличке насоса, должны соответствовать параметрам электросети.

Поперечное сечение кабелей электросети и удлинительных кабелей не должно быть меньше, чем у специального шлангового провода марки H07 RNF (DIN VDE 0620).

- Не переносите насос за кабель, и не используйте кабель для выдергивания вилки из штепсельной розетки электросети.

### **В Австрии**

В Австрии электрические соединения должны соответствовать ÖVE-EM 42, T2 (2000)/ 1979 § 22 согласно § 2022.1. В соответствии с чем, насосы могут быть допущены к использованию в бассейнах для плавания и в садовых прудах только с развязывающим (разделительным) трансформатором.

- Проконсультируйтесь, пожалуйста, у обслуживающего Вас электромонтера.

### **В Швейцарии**

В Швейцарии не стационарные устройства, эксплуатирующиеся под открытым небом, должны подключаться через автомат защитного отключения по току утечки.

### **Визуальный контроль**

- Перед использованием насоса, сначала произведите наружный осмотр, есть ли у него повреждения (особенно у силового кабеля или вилки штепсельного разъема).

Неисправный насос использоваться не должен.

- При обнаружении повреждений, проверьте насос только в сервисном центре GARDENA или у специалиста - аттестованного электрика.

### **Указания**

- Защищайте насос от дождя и не используйте его во влажном или сыром месте.

Для предотвращения работы насоса всухую следите за тем, чтобы конец заборного шланга постоянно находился в перекачиваемой жидкости.

- Каждый раз перед включением заливайте насос до переполнения (примерно 2 л) перекачиваемой жидкостью!

Песок и другие абразивные материалы в перекачиваемой жидкости приводят к более быстрому износу и снижению производительности насоса.

- При наличии песка в воде используйте фильтр предварительной очистки насоса.

Перекачка грязной воды, например с камнями, ёлочными иголками и т.д. может привести к поломке насоса.

- Не предназначен для перекачки грязной воды.

Минимальный расход 80 литров в час (1,3 литра в минуту). Присоединяемые к насосу устройства, имеющие более низкие показатели, применяться не должны.

### 3. Ввод в эксплуатацию

#### Установка насоса:

Насос должен быть расположен на твердом основании, в защищенном от затопления месте.

➔ Устанавливайте насос на безопасном расстоянии от водоема (емкости) с перекачиваемой жидкостью.

#### Присоединение шланга на стороне всасывания:

На стороне всасывания не допускается использование шлангов, имеющих стыковые соединения.

Должен использоваться вакуумнотстойкий заборный шланг

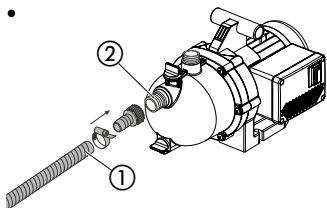

• Например, заборный шланг GARDENA с фильтром **Арт. № 1411**

Чтобы уменьшить время повторного всасывания, рекомендуется применять заборный шланг с клапаном противотока, предотвращающим автоматический слив жидкости после остановки насоса.

1. Надвиньте вакуумнотстойкий заборный шланг ① на соединительный штуцер и герметично привинтите к входному патрубку ② на стороне всасывания.

2. При высоте всасывания более 4 м, рекомендуется дополнительно закрепить заборный шланг (например, прикрепив его к деревянной рейке).

*Нагрузка от заборного шланга на насос будет уменьшена.*

#### Присоединение шланга на стороне нагнетания:

Выходной патрубок ④ на стороне нагнетания насоса имеет резьбу 33,3 мм (G1"), к которой в сочетании с соединительными элементами системы соединения шлангов GARDENA могут присоединяться, например, шланги диаметром 13 мм (1/2"), 15 мм (5/8") и 19 мм (3/4").

Наибольшая производительность насоса достигается при использовании шланга 19 мм (3/4") в сочетании с соединительным комплектом, например:

• Комплект для подсоединения шланга GARDENA **Арт. № 1752**, или при использовании шланга диаметром 25 мм (1") в сочетании с соединительными элементами, продающимися в магазинах "Сантехника".

➔ Герметично присоедините напорный шланг ③ к выходному патрубку ④ на стороне нагнетания.

При параллельном присоединении 2 шлангов или подключаемых устройств рекомендуется применение:

• Распределитель 2-х или 4-х канальный GARDENA **Арт. № 1221, 1194**,

их можно привинтить непосредственно к выходному патрубку ④ на стороне нагнетания.

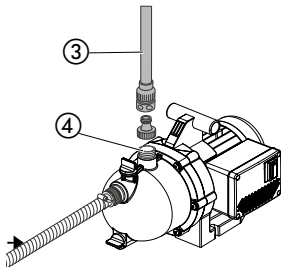

## 4. Эксплуатация

### Перекачивание жидкости:

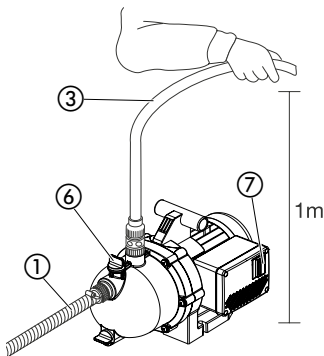
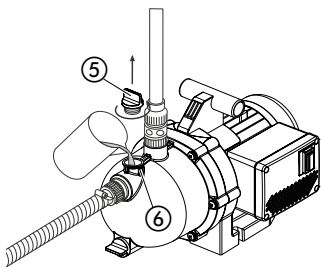

**Внимание! Поражение электрическим током!**  
Риск получения травмы при поражении электрическим током.

→ Каждый раз перед заполнением насоса вынимайте вилку штепсельного разъема из розетки электросети.



**Работа насоса всухую.**

→ Каждый раз перед включением заливайте насос до переполнения (примерно 2 л) перекачиваемой жидкостью!

1. Отвинтите рукой крышку ⑤ заливной горловины ⑥.
2. Залейте в насос через заливную горловину ⑥ до переполнения приблизительно от 2-х до 3-х литров перекачиваемой жидкости.
3. Навинтите с усилием рукой крышку ⑤ на заливную горловину ⑥ (не применяйте пассатижи).
4. Откройте все запертые устройства, подключенные к напорной магистрали (оросительные устройства, краны, клапаны, и т.д.), чтобы из нее мог выйти воздух.
5. Слейте остатки воды из напорного шланга ③ чтобы насос мог свободно выкачать воздух из заборного шланга.
6. Установите выключатель ⑦ в положение "0".
7. Вставьте вилку штепсельного разъема силового кабеля насоса в розетку электросети переменного тока 230 В / 50 Гц.
8. Установите выключатель ⑦ в положение "1".
9. Держите напорный шланг ③ вертикально на высоте приблизительно 1 м выше насоса до тех пор, пока насос не начнет всасывать жидкость.

→ Если насос через 7 минут не начнет перекачивать жидкость, установите выключатель ⑦ в положение "0" (см. 6. Устранение неисправностей).

Указанная номинальная высота всасывания может быть достигнута в том случае, если насос залит полностью до крышки заливной горловины ⑥ и заборный шланг во время заливки и во время самовсасывания приподнят вверх так, чтобы перекачиваемая жидкость не могла вытекать из насоса через заборный шланг ①.

## 5. Техническое обслуживание

### Чистка садового насоса:

Садовый насос GARDENA практически не требует обслуживания.

После перекачивания хлорированной воды бассейна насос необходимо очистить.

1. Промойте насос теплой водой (максимум 35°C). Если необходимо, добавьте мягкий очищающий компонент (например, моющую жидкость).
2. Отходы удалите в место, установленное в соответствии с действующими нормами и правилами.

## 6. Устранение неисправностей



**Внимание! Поражение электрическим током!**  
Риск получения травмы при поражении электрическим током.

→ Каждый раз перед устранением неисправностей вынимайте вилку штепсельного разъема из розетки электросети.

### Освобождение рабочего колеса:

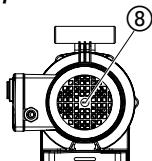

Заклинившееся из-за образования грязевых отложений рабочее колесо можно освободить.

→ Поверните отверткой винт ⑧ рабочего колеса. Вследствие этого заклинившееся рабочее колесо освобождается.

### Основательная чистка насоса:

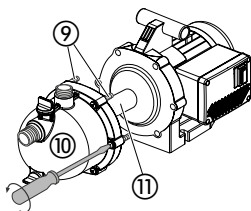

1. Отвинтите 6 винтов ⑨ кожуха.
2. Снимите защитный кожух ⑩ и очистите пространство вокруг рабочего колеса.
3. Удерживайте винтом рабочее колесо ⑧, используя отвертку.
4. Отвинтите рабочее колесо ⑪ при помощи накладного ключа, снимите и очистите.
5. Установите рабочее колесо ⑪ на свое место в обратной последовательности.

### Неисправность

**Насос работает, но не производит всасывание**

### Возможная причина

Перед включением насос не был заполнен перекачиваемой жидкостью.

Залитая перекачиваемая жидкость вытекает из присоединенного к стороне нагнетания напорного шланга во время процесса самовсасывания.

Поврежден или протекает заборный шланг.

Абсолютно вакуумноплотное соединение можно получить при использовании заборных шлангов GARDENA (см. "8. Рекомендуемые принадлежности").

### Способ устранения

→ Залейте перекачиваемую жидкость в насос (см. "4 Эксплуатация").

→ Залейте снова перекачиваемую жидкость в насос (см. "4 Эксплуатация").

→ При включении насоса держите напорный шланг вертикально на высоте приблизительно 1 м выше насоса до тех пор, пока насос не начнет всасывать жидкость.

→ Произведите герметизацию соединений и испытайте заборный шланг.

Неисправность	Возможная причина	Способ устранения
	Неплотно завернута крышка ② горловины.	→ Заверните крышку с усилием (не используйте пассатижи).
	Воздух не может выходить, так как напорная сторона заперта, и оставшаяся вода находится в напорном шланге.	→ Откройте все возможные запертые устройства (например, распылитель) на напорной магистрали и слейте воду из напорного шланга, или отсоедините ее во время процесса всасывания.
	Время выдержки не соблюдено.	→ Включите насос, и ждите до 7 минут.
	Засорен всасывающий фильтр или клапан противотока на заборном шланге.	→ Очистите фильтр или клапан противотока
	Слишком велика высота всасывания.	→ Уменьшите высоту всасывания.
	В случае возникновения других трудностей при всасывании, применяйте заборные шланги GARDENA с клапаном противотока (см. "8. Рекомендуемые принадлежности") и перед включением насоса заливайте перекачиваемую жидкость в заливную горловину ⑥.	
<b>Электродвигатель насоса функционирует, но производительность или давление неожиданно уменьшаются.</b>	Входной фильтр на заборном шланге всасывает воздух.	→ Уменьшите производительность на стороне нагнетания с помощью, например, регулирующего клапана GARDENA <b>Арт. № (2)977</b> .
	Засорен всасывающий фильтр или клапан противотока на заборном шланге.	→ Очистите фильтр или клапан противотока.
	Утечка на стороне всасывания	→ Устраните утечку.
	Засорено рабочее колесо.	→ Освободите рабочее колесо турбины или очистите пространство вокруг рабочего колеса
<b>Электродвигатель насоса не включается или неожиданно останавливается во время работы</b>	Нарушение электроснабжения.	→ Проверьте предохранители и штепсельные соединения.
	Тепловой выключатель выключил насос из-за перегрева или перегрузки.	→ Позаботьтесь об охлаждении и вентиляции, а также очищайте пространство вокруг турбины.
	Неисправность электрической части.	→ Обратитесь в сервисный центр GARDENA.

Если неисправность своими силами устранить не удалось, обратитесь в сервисный центр GARDENA.

## 7. Вывод из эксплуатации

### Зимовка / хранение:

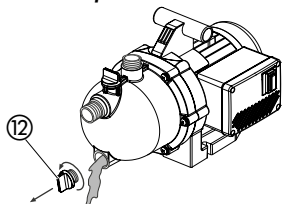

Перед наступлением морозов насос должен быть осушен.

1. Отверните винтовую пробку ⑫ сливного отверстия.  
*Садовый насос осушается.*
2. Храните насос в защищенном от мороза месте.

### Утилизация:

(в соответствии с RL 2002/96/EG)



прибор не подлежит утилизации с обычным бытовым мусором и должен быть утилизирован отдельно.

## 8. Рекомендуемые принадлежности

### Заборные шланги GARDENA

Прочные на изгиб вакуумнстойкие заборные шланги, диаметром 19 мм (3/4") или 25 мм (1"), без соединительных элементов продаются метражом, а оснащенные соединительными элементами штучно и определенной длины.

### Коннекторы для заборного шланга GARDENA

• Арт. № 1723 / 1724

### Заборные фильтры с клапаном противотока GARDENA

Для заборных шлангов продающихся метражом.

• Арт. № 1726/1727/1728

### Фильтр предварительной очистки воды GARDENA

Рекомендуется при перекачивании жидкостей, содержащих примеси.

• Арт. № 1731

### Электронный кнопочный выключатель GARDENA

Отключает насос при падении давления, предохраняет насос при прекращении подачи жидкости, регулирует величину давления.

• Арт. № 1739

### Защита от работы всухую GARDENA

Защищает насос от повреждений в случае прекращения подачи жидкости.

• Арт. № 1741

### Заборный шланг для скважины GARDENA

Для вакуумноплотного присоединения насоса к буровым скважинам или стационарным трубопроводам. Длина 0,5 м. Внутренняя резьба на обоих концах шланга диаметром 33,3 мм (G1").

• Арт. № 1729

## 9. Технические характеристики

Наименование	3000/3 Jet
Номинальная мощность	600 Вт
Максимальная производительность	3.000 л/ч
Максимальное давление	3,3 бар
Максимальный напор	33 м
Максимальная высота всасывания	7 м
Допустимое внутреннее давление	6 бар
Напряжение электросети / частота тока	230 В ~ / 50 Гц
Масса	6,1 кг
Уровень шума LWA1)	71 дБ (A)

<sup>1)</sup> Метод измерений согласно EN 2000/14/EG

## 10. Гарантийное обслуживание

*Мы предлагаем Вам разнообразные сервисные услуги*

- Квалифицированный, быстрый и экономически выгодный ремонт в **Главном сервисном центре**  
– продолжительность ремонта непосредственно в нашей фирме максимум 5 рабочих дней
- Простая и экономически выгодная обратная отправка GARDENA через **Abhol-Service (только в пределах Германии)**  
– отправка в течение 2 дней
- Квалифицированные консультации по вопросам неисправностей и рекламаций в нашем **Техническом сервисном центре**
- Быстрое и экономически выгодное снабжение запасными частями нашим **Главным сервисным центром запасных частей**  
– продолжительность комплектации непосредственно в нашей фирме максимум 2 рабочих дня

### **Гарантия**

В гарантийных случаях сервисные услуги для Вас бесплатны.

Фирма GARDENA предоставляет на данное изделие гарантию сроком на 2 года со дня продажи. Гарантийное обслуживание распространяется на все существенные дефекты изделия, которые на основании доказательств можно отнести к дефектам материала или ошибкам производства. Гарантийное обслуживание осуществляется посредством предоставления покупателю на наш выбор исправного изделия или бесплатным ремонтом при выполнении следующих условий:

- Изделие использовалось в соответствии с рекомендациями инструкции по эксплуатации.
- Ни покупатель, ни третье лицо не пытались самостоятельно отремонтировать изделие.

Быстроизнашивающаяся деталь рабочее колесо исключена из гарантии.

Эта гарантия производителя не касается существующих требований по гарантийному обслуживанию продавца.

При необходимости сервисного обслуживания пошлите, пожалуйста, неисправное изделие вместе с документом, подтверждающим покупку, и описанием неисправности по указанному на обратной стороне адресу сервисного центра.

После произведенного ремонта мы бесплатно пришлем Вам изделие.



<p><b>D</b> <i>Produkthaftung</i></p>	<p>Wir weisen ausdrücklich darauf hin, dass wir nach dem Produkthaftungsgesetz nicht für durch unsere Geräte hervorgerufene Schäden einzustehen haben, sofern diese durch unsachgemäße Reparatur verursacht oder bei einem Teileaustausch nicht unsere originale GARDENA Teile oder von uns freigegebene Teile verwendet wurden und die Reparatur nicht vom GARDENA Service oder dem autorisierten Fachmann durchgeführt wird. Entsprechendes gilt für Ergänzungssteile und Zubehör.</p>
<p><b>PL</b> <i>Odpowiedzialność za produkt</i></p>	<p>Zwracamy Państwa uwagę na fakt, iż nie odpowiadamy za szkody wyrządzone przez nasze urządzenia, jeżeli powstały one na skutek nieodpowiedniej naprawy albo zastosowania podczas wymiany nieoryginalnych części GARDENA lub części nie polecanych przez nas oraz jeżeli naprawa nie została dokonana przez serwis GARDENA lub autoryzowanego fachowca. Podobne ustalenia obowiązują w przypadku części uzupełniających lub osprzętu.</p>
<p><b>H</b> <i>Termékfelelősség</i></p>	<p>Nyomatékosan utalunk arra, hogy a termékfelelősségi törvény értelmében nem felelünk a készülékeink által okozott károkért, amennyiben ezek szakszerűtlen javítás következményei, vagy ha a cserét nem eredeti GARDENA – vagy általunk kibocsátott alkatrészekkel végzik el és a javítást nem a GARDENA megbízott szervizei végezték. Ez értelemszerűen érvényes a kiegészítő részekre és a tartozékokra is.</p>
<p><b>SLO</b> <i>Jamstvo za proizvode</i></p>	<p>Izrecno opozarjamo, da po Zakonu o jamstvu za proizvode, ne odgovarjamo za škode, ki so jih povzročile naše naprave, v kolikor je bila povzročena zaradi nestrokovnega popravila, ali pa pri zamenjavi delov niso bili uporabljeni originalni nadomestni deli GARDENA oziroma deli, ki jih dovolimo uporabiti in če popravilo ni bilo opravljeno v servisu GARDENA oz. pri pooblaščenem strokovnjaku. Ustrezno velja tudi za dele, ki nadgrajujejo napravo in pribor.</p>
<p><b>HR</b> <i>Odgovornost za proizvod</i></p>	<p>Izričito naglašavamo da, u skladu s propisom o odgovornosti za proizvod, ne preuzimamo nikakvu odgovornost za bilo kakvu štetu nastalu pri uporabi naših proizvoda uslijed nepravilnih popravaka ili ako izmijenjeni dijelovi nisu originalni GARDENA dijelovi ili ako nismo odobrili njihovu uporabu i ako popravak nije izveden u ovlaštenom servisu. Isto se odnosi i na nadomjesne dijelove i pribor.</p>
<p><b>CZ</b> <i>Ručení za výrobek</i></p>	<p>Upozorňujeme výslovně na skutečnost, že podle zákona o ručení za výrobky nejsme povinni ručit za škody vyvolané našimi výrobky, pokud tyto škody byly způsobeny neodbornou opravou nebo v případě výměny dílů nebyly použity naše originální díly GARDENA, popř. díly, které jsme schválili, a oprava nebyla provedena v servisu GARDENA nebo autorizovaným specialistou. Analogické ustanovení platí rovněž pro doplňky a příslušenství.</p>
<p><b>SK</b> <i>Ručenie za výrobok</i></p>	<p>Upozorňujeme výslovně na skutočnosť, že podľa zákona o ručení za výrobky nie sme povinní ručiť za škody vyvolané našimi výrobkami, ak tieto škody boli spôsobené neodbornou opravou alebo v prípade výmeny dielov neboli použité naše originálne diely GARDENA, popr. diely, ktoré sme schválili, a oprava nebola vykonaná v servise GARDENA alebo autorizovaným špecialistom. Analogické ustanovenia platia taktiež pre doplnky a príslušenstvo.</p>
<p><b>RUS</b> <i>Ответственность за качество продукции</i></p>	<p>Мы обращаем Ваше внимание на то, что в соответствии с Законом об ответственности за качество продукции мы не несем ответственности за ущерб, причиненный нашими изделиями в случае, если ущерб вызван неквалифицированным ремонтом или заменой деталей, не являющихся продукцией GARDENA, или не допустимых нами деталей, или же ремонтом изделия не в сервисном центре GARDENA. Это правило распространяется также на запасные части и принадлежности.</p>
<p><b>RO</b> <i>Responsabilitatea legala a produsului</i></p>	<p>Menționăm în mod expres că, în concordanță cu responsabilitatea legală a produsului, nu suntem răspunzători de nici un accident provocat de produsele noastre dacă se datorează reparării necorespunzătoare sau dacă piesele de schimb nu sunt originale GARDENA sau aprobate de GARDENA, sau dacă reparațiile nu au fost efectuate de un Centru de Service GARDENA sau un specialist autorizat. Aceleași prevederi se aplică și pieselor de schimb și accesoriilor.</p>

<p><b>D EU-Konformitätserklärung</b>  <b>Maschinenverordnung (9. GSGVO) / EMVG / Niedersp. RL</b>  Der Unterzeichnete GARDENA Manufacturing GmbH - Hans-Lorenser-Straße 40, D-89079 Ulm bestätigt, dass die nachfolgend bezeichneten Geräte in der von uns in Verkehr gebrachten Ausführung die Anforderungen der harmonisierten EU-Richtlinien, EU-Sicherheitsstandards und produktspezifischen Standards erfüllen. Bei einer nicht mit uns abgestimmten Änderung der Geräte verliert diese Erklärung ihre Gültigkeit.</p>	Bezeichnung des Gerätes: Gartenpumpe Opis urządzenia: Pompa ogrodowa A készülék megnevezése: Kerti szivattyú Oznaka naprave: Vrtna črpalka Oznaka naprave: Vrtna pumpa Označení přístroje: Zahradní čerpadlo Označenie prístroja: Záhradné čerpadlo Название устройства: Садовый насос Denumirea aparatului: Pompă de grădină
<p><b>PL Deklaracja zgodności Unii Europejskiej</b>  Niziej podpisany GARDENA Manufacturing GmbH, Hans-Lorenser-Str. 40, D-89079 Ulm potwierdza, że niżej opisane urządzenie w wykonaniu wprowadzonym przez nas do obrotu spełnia wymagania zharmonizowanych wytycznych Unii Europejskiej, Standardów Bezpieczeństwa Unii Europejskiej i standardów specyficznych dla danego wyrobu. W przypadku wprowadzenia zmian nie uzgodnionych z nami to wyjaśnienie traci swoją ważność.</p>	Typ: Art.-Nr.: Typ: Nr art.: Típusok: Cikkszám: Típ: Št. art.: Típ: 3000/3 Jet Art.br.: 1442 Typ: Č.výr: Typ: Číslo výrobku: Тип: Apt. №: Тип: Nr. Art.:
<p><b>H EU normáknak való megfelelésről szóló nyilatkozat:</b>  GARDENA Manufacturing GmbH, Hans-Lorenser-Str. 40, D-89079 Ulm, igazolja, hogy a fenti készülékek az általunk forgalomba hozott kivitelben, teljesítik az összehangolt EU irányelvek, EU biztonsági szabványok és termékspecifikus EU szabványok követelményeit. A készülék velünk nem egyeztetett változtatása esetén ez a nyilatkozat érvényét veszti.</p>	
<p><b>SLO Izjava o skladnosti s pravili EU</b>  Podpisano podjetje GARDENA Manufacturing GmbH, Hans Lorenser-Str. 40 D-89079 Ulm, potrjuje, da v nadaljevanju navedene naprave v različicah, ki smo jih poslali na trg, izpolnjujejo zahteve smernic EU, varnostnih standardov EU in standardov tovrstnih proizvođačev. Izjava ne velja za spremembe na napravah, ki niso opravljene v soglasju z nami.</p>	EU-Richtlinien: 98/37/EG Dyrektywy UE: EU szabványok: 89/336/EG Smernice EU: Semjernice EU: 73/23/EG Směrnice EU: Smernica EU: 93/68/EG Директивы ЕС: Reglementările CE: 2000/14/EG
<p><b>HR Izjava o usklađenju s pravilima EU</b>  Potpisana tvrtka GARDENA Manufacturing GmbH, Hans-Lorenser-Str. 40, D-89079 Ulm, potvrđuje, da navedene naprave koje smo poslali u trgovine, ispunjuju zahtjeve smjernica EU, sigurnosnih standarda EU i i standarde istovrsnih proizvođača. Izjava ne važi za promjene na napravama koje nisu napravljene u skladu s nama.</p>	
<p><b>CZ Prohlášení o shodě EU</b>  Níže podepsaná společnost GARDENA Manufacturing GmbH, se sídlem Hans-Lorenser-Str. 40, D-89079 v Ulmu potvrzuje, že níže označený přístroj v provedení, které jsme uvedli na trh, splňuje požadavky uvedené ve harmonizovaných směrnici EU, ve bezpečnostních standardech EU a ve standardech pro příslušné produkty. V případě změny přístroje, která námí nebyla odsouhlasena, stává se toto prohlášení neplatným.</p>	Schall-Leistungspegel: gemessen / garantiert Poziom ciśnienia akustycznego: zmierzony / zagwarantowany Zajszint: mért / garantált Nivo hrupa: merjen / garantiran Glasnost: izmjereno / garantirano Hladina hluku: měřeno / zaručeno Hladina hluku: merané / zaručené Уровень шума: измеренный / гарантированный Nivel de zgomot: măsurat / garantat 71 dB (A) / 72 dB (A)
<p><b>SK Vyhlásenie o zhode EU</b>  Nižšie podpísaná spoločnosť GARDENA Manufacturing GmbH - Hans-Lorenser-Straße 40 - D-89079 Ulm týmto potvrdzuje, že nižšie označené prístroje vo vyhotovení, ktoré sme uviedli na trh, spĺňajú požiadavky harmonizovaných smerníc EU, bezpečnostných štandardov EU a štandardov špecifických pre daný produkt. V prípade zmeny prístrojov, ktorá nebude nami odsúhlasená, stáva sa toto vyhlásenie neplatným.</p>	Anbringungsjahr der CE-Kennzeichnung: Rok nadania znaku CE: CE bejegyzés kelte: Leto CE znaka: Godina oznake CE: 2003 Rok přídělení značky CE: Rok pridelenia značky CE: год разрешения маркировки знаком CE: Data adoptării marcatului CE:
<p><b>RUS Заявление соответствия Свидетельство о соответствии ЕС</b>  Мы нижеподписавшиеся GARDENA Manufacturing GmbH, Hans-Lorenser-Str. 40, D-89079 Ulm, настоящим удостоверяем, что при отправке с нашего предприятия, изделие, обозначенное ниже, отвечает требованиям соответствующих директив ЕС, Стандартов безопасности ЕС и специальных стандартов изделия. Это свидетельство не имеет юридической силы, если изделие изменено без нашего разрешения.</p>	 Dr. Friedrich Böbel Technische Leitung Kierownictwo Techniczne Műszaki igazgató Vodja tehničnega oddelka Voditelj tehničkog odjela Technický ředitel Техническое руководство Şef serviciu tehnic
<p><b>RO UE -Certificat de conformitate</b>  Prin prezenta GARDENA Manufacturing GmbH, Hans-Lorenser-Str. 40, D-89079 Ulm, certifica faptul ca, in momentul in care produsele mentionate mai jos ies din fabrica sunt in concordanta cu directivile UE, standardele de siguranta UE si standardele specifice ale produsului UE. Acest certificat devine nul in cazul modificării aparatului fără aprobarea noastră.</p>	

## Pumpen-Kennlinie:

Charakterystyka pompy

Szivattyú teljesítménygörbe

Karakteristika črpalka

Karakteristika črpalka

Krivka výkonu čerpadla

Krivka výkonu čerpadla

Рабочие характеристики  
насоса

Caracteristica pompei

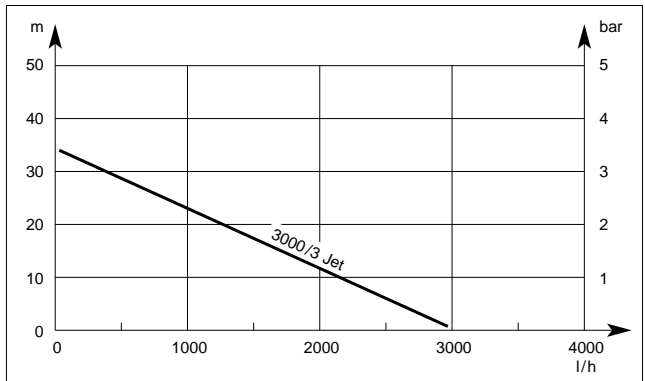

- D** Die Leistungsdaten der Pumpenkennlinie sind gemessen bei einer Saughöhe von 0,5 m und unter Verwendung eines 25 mm (1")-Saugschlauchs.
- PL** Dane wydajnościowe pompy zostały zmierzone przy wysokości zasysania 0,5 m przy zastosowaniu węży ssącego 25 mm (1").
- H** A teljesítmény adatok (max. száll. Menny., max. nyomás) 0,5 m-es szívómagasságra és 25 mm-es (1") szivótömlőre vonatkoznak.
- SLO** Podatki zmogljivosti črpalke predstavljajo meritev pri sesalni višini 0,5 m in ob uporabi cevi s premerom 25 mm (1").
- HR** Podatci izdržljivosti črpalke rezultat su mjerenja pri usisnoj visini 0,5 m i koristi se crijevo s promjerom 25 mm (1").
- CR** Výkonová data uvedená v křivce výkonu jsou měřena při sací výšce 0,5 m a se sací hadicí o  $\varnothing$  25 mm (1").
- SK** Údaje o výkone uvedené v krivke výkonu sú merané pri sacej výške 0,5 m a so sacou hadicou s  $\varnothing$  25 mm (1").
- RUS** Параметры графической характеристики производительности насоса измерены при высоте всасывания 0,5 м и при применении заборного шланга 25 мм (1").
- RO** Datele de performanță ale curbei caracteristice a pompei sunt măsurate la o înălțime de aspirație de 0,5 m, utilizându-se un furtun de aspirație de 25 mm (1").

**Deutschland**

GÄRDENA International GmbH  
Service Center  
Hans-Lorenser-Straße 40  
D-89079 Ulm  
Produktfragen: (0731) 490-123  
Reparaturen: (0731) 490-290

**Argentina**

Argensem S.A.  
Venezuela 1075  
(1618) El Talar - Buenos Aires

**Australia**

NYLEX Consumer Division  
76-88 Mills Road  
P.O. Box 722  
Braeside 3195  
Melbourne, Victoria

**Austria**

GÄRDENA Österreich Ges. m.b.H.  
Stettnerweg 11-15  
2100 Kerneuburg

**Belgium**

MARKT (Belgium) NV/SA  
Sterrebeekstraat 163  
1930 Zaventem

**Brazil**

M. Cassab  
Av. das Nações Unidas, 20.882  
Santo Amaro, CEP 04795-000  
São Paulo - S.P.

**Bulgaria / България**

ДЕНЕКС ООД  
Бул. "Г.М.Димитров" 16 ет.4  
София 1797

**Canada**

GÄRDENA Canada Ltd.  
100, Summerlea Road  
Brampton, Ontario  
Canada L6T 4X3

**Chile**

Antonio Martinic Y CIA. LTDA.  
Gilberto Fuenzalida 185 Loc.  
Las Condes - Santiago de Chile

**Costa Rica**

Compania Exim  
Euroiberoamericana S.A.  
Av 12 bis Calle 16 y 18,  
Bodegas Keith y Ramirez  
San José

**Cyprus**

FARMOKIPIKI LTD  
P.O. Box 7098  
74, Digeni Akrita Ave.  
1641 Nicosia

**Czech Republic**

GÄRDENA spol. s.r.o.  
Řípská 20a, č.p. 1153  
62700 Brno

**Denmark**

GÄRDENA Danmark A/S  
Naverland 8  
2600 Glostrup

**Finland**

Habitec Oy, Martinkyläntie 52  
01720 Vantaa

**France**

GÄRDENA France  
Service Après-Vente, BP 50080  
95948 ROISSY CDG Cedex

**Great Britain**

GÄRDENA UK Ltd.  
27-28 Brenkley Way  
Blezard Business Park  
Seaton Burn  
Newcastle upon Tyne NE13 6DS

**Greece**

Agropip G. Psomadopoulos & Co.  
33 A, Ifestou str. - 194 00  
Industrial Area Koropi, Athens

**Hungary**

GÄRDENA Magyarorszáig Kft.  
Késmárk utca 22, 1158 Budapest

**Iceland**

Heimilistaeki hf  
Saetun 8, P.O. Box 5340  
125 Reykjavik

**Republic of Ireland**

Michael McLoughlin & Sons  
Hardware Limited  
Long Mile Road, Dublin 12

**Italy**

GÄRDENA Italia S.p.A.  
Via Donizetti 22, 20020 Lainate (Mi)

**Japan**

KAKUDAI Mfg. Co. Ltd.  
1-4-4, Itachibori Nishi-ku, Osaka  
550

**Kroatien**

KLIS d.o.o.  
Stancičeva 79, 10419 Vukovina

**Luxembourg**

Magasins Jules Neuberg  
Grand Rue 30, Case Postale No. 12  
Luxembourg 2010

**Netherlands**

GÄRDENA Nederland B.V.  
Postbus 50176  
1305 AD ALMERE

**Neth. Antilles**

Jonka Enterprises N.V.  
Sta. Rosa Weg 196  
P.O. Box 8200, Curaçao

**New Zealand**

NYLEX New Zealand Limited  
Private Bag 94001  
South Auckland Mail Centre  
10 Offenhauser Drive  
East Tamaki, Manukau

**Norway**

GÄRDENA Norge A/S  
Postboks 214  
2013 Skjetten

**Poland**

GÄRDENA Polska Sp. z o.o.  
Szymanów 9d  
05-532 Baniocza

**Portugal**

GÄRDENA, Lda.  
Recta da Granja do Marquês  
Edif. GÄRDENA  
Algueirão  
2725-596 Mem Martins

**Romania**

MADEX International SRL  
Str. Avionului 17, bl.6D, Ap. 1  
Sect. 1 Bucuresti

**Russia / Россия**

АО АМИДА ТТЦ  
ул. Мосфильмовская 66  
117330 Москва

**Singapore**

Variware  
Holland Road Shopping Centre  
227-A 1st Fl., Unit 29  
Holland Avenue  
Singapore 1027

**Slowakei (Slowakische Republik)**

Gardena Slovensko, s. r. o.  
Bohrova c. 1, 851 01 Bratislava

**Slowenia / Croatia**

Silk d.o.o. Trgovina  
Brodšiče 15, 1236 Trzin

**South Africa**

GÄRDENA South Africa (Pty.) Ltd.  
P.O. Box 11534  
Vorna Valley 1686

**Spain**

GÄRDENA IBÉRICA S.L.  
C/Basauri, nº 6  
La Florida, 28023 Madrid

**Sweden**

GÄRDENA Norden AB  
Box 9003, 20039 Malmö

**Switzerland**

GÄRDENA AG  
Bitziberg 1  
8184 Bachenbülach

**Ukraine / Украина**

АОЗТ АЛЬЦЕСТ  
ул. Гайдара 50  
г. Киев 01033

**Turkey**

Dost Diş Ticaret Mümessilik A.Ş.  
Yeşilbağlar Mah. Başkent  
Cad. No. 26, Pendik - İstanbul

**USA**

GÄRDENA  
3085 Shawnee Drive  
Winchester, VA 22604

1442-29.960.01/0031  
© GÄRDENA Manufacturing GmbH  
D-89070 Ulm  
<http://www.gardena.com>