

Art. 7955

D Gebrauchsanweisung

Unterwasserleuchte

GB Operating Instructions

Underwater Light

F Mode d'emploi

Lampe submersible

NL Gebruiksaanwijzing

Onderwaterlamp

S Bruksanvisning

Undervattenslampa

I Istruzioni per l'uso

Luce subacquea

E Manual de instrucciones

Foco acuático sumergible

P Instruções de utilização

Lâmpada subaquática

DK Brugsanvisning

Undervandslys

GARDENA onderwaterlamp

Welkom in de GARDENA tuin ...



Lees de gebruiksaanwijzing zorgvuldig en houd u aan de aanwijzingen. Maak u aan de hand van deze gebruiksaanwijzing vertrouwd met de onderwaterlamp, het juiste gebruik en de veiligheidsaanwijzingen.



Uit veiligheidsoverwegingen mogen kinderen onder de 16 jaar en personen die niet met deze gebruiksaanwijzing vertrouwd zijn deze onderwaterlamp niet gebruiken.

→ Bewaar deze gebruiksaanwijzing zorgvuldig.

Inhoudsopgave

1. Inzetgebied van uw GARDENA onderwaterlamp	18
2. Voor uw veiligheid	18
3. Montage bij gebruik als staande lamp	19
4. Ingebruikname	20
5. Onderhoud	21
6. Opheffen van storingen	21
7. Buitengebruikstelling	21
8. Technische gegevens	21
9. Service	22

1. Inzetgebied van uw GARDENA onderwaterlamp

Bestemming

De onderwaterlamp maakt onderdeel uit van de GARDENA *lightline* en dient voor de onderwaterverlichting van uw tuinvijver. GARDENA *lightline* is een 12-V-laagspanningssysteem voor de verlichting van tuinen, terrassen en vijvers.

Let op



Opgelet! GARDENA *lightline* lampen, kabels, besturingsapparaten en steekverbindingen zijn uitsluitend voor gebruik met 12 V-laagspanning gemaakt. Bij aansluiting aan 230 V bestaat levensgevaar!

2. Voor uw veiligheid

Gebruik van de onderwaterlamp

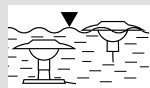

De onderwaterlamp mag alleen drijvend op het water of ondergedompeld gebruikt worden. Gebruik buiten het water is niet toegestaan.

Gebruik van de transformator

De transformator moet via een aardlekschakelaar (FI-schakelaar) met een nom. foutstroom ≤ 30 mA gebruikt worden (DIN VDE 0100-702 en 0100-738).

→ Vraag informatie bij een elektricien.

Gegevens op het typeplaatje van de transformator moeten overeenstemmen met de gegevens van het elektriciteitsnet.

→ Let erop dat de transformator tegen overstromen beschermd en minimaal 2 m van de vijverrand opgesteld wordt.

Netspanning



Uit veiligheidsoverwegingen mag elke *lightline* installatie alleen door een *lightline* transformator gevoed worden. Een parallelschakeling tussen twee transformatoren is niet toegestaan!
→ Stel de transformatoren niet aan direct zonlicht bloot.

De GARDENA onderwaterlampen met insteekverbindingen zijn uitsluitend voor gebruik met 12 V-laagspanning gemaakt.

Bij aansluiting aan 230 V bestaat levensgevaar!

→ Draag de lamp en de transformator niet aan de kabel en gebruik de kabel niet om de stekker uit het stopcontact te trekken.

Bescherm de kabel tegen hitte, olie en scherpe kanten.

→ Na buitenbedrijfstelling, als de lamp niet gebruikt wordt en voor onderhoud de stekker uit het stopcontact trekken!

Temperatuurbereik

De watertemperatuur van de tuinvijver mag niet lager zijn dan 4 °C en niet hoger dan 35 °C.

Visuele controle voor het gebruik

→ Voer voor gebruik een visuele controle uit om vast te stellen of de lamp beschadigd is.

Een beschadigde lamp mag niet gebruikt worden. Lamp bij schade door de GARDENA-service of de geautoriseerde elektriciën laten controleren.

3. Montage bij gebruik als staande lamp

Staan lamp monteren:

De onderwaterlamp kan als staande lamp of als drijvende lamp (zie 4. Ingebruikname) gebruikt worden. Voor het gebruik als staande lamp moet de lamp gemonteerd worden.

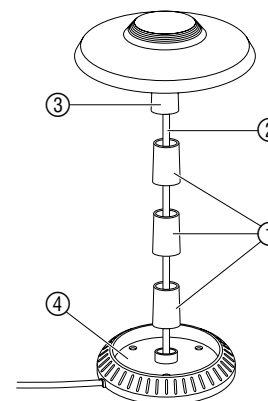

1. Naargelang gewenste hoogte maximaal 3 delen van de poot ① met de smalle zijde op de aansluitkabel ② van de lamp schuiven.
2. Steek de onderdelen van de poot ① van onderen op de opname van het scherm ③.
3. Aansluitkabel ② door de poot ④ trekken.
4. Voet ④ op de poot ① steken.
5. Aansluitkabel ② op de onderkant van de voet ④ tussen de 2 noppen ⑤ klemmen en door de geleiding ⑥ voeren.

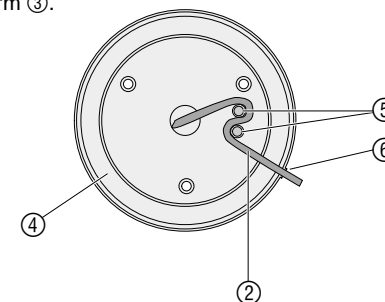

4. Ingebruikname

Transformator aansluiten :

→ Lees voor de installatie en ingebruikneming de gebruiksaanwijzing van de daarbij behorende GARDENA *lightline* transformator.

Voor het gebruik van uw GARDENA onderwaterlamp heeft u een GARDENA *lightline* transformator nodig:
GARDENA *lightline* transformator ST 30/1 art. nr. 4273,
ST 60/2, art. nr. 4274, of ST 100/2, art. nr. 4275.

Heeft u een GARDENA 12 V-waterspelpomp, dan kan de tweede uitgang van de transformator voor de onderwaterlamp gebruikt worden.



→ Transformator droog en beveiligd tegen overstroom opstellen.
De aansluitkabel moet zich op het droge gedeelte bevinden.

Meerdere lampen aansluiten :

Aan de *lightline* transformatoren kunnen naargelang transformatorcapaciteit meerdere lampen aangesloten worden. Gebruik dan de GARDENA aansluitkabel, art. nr. 4302 (15 meter lang) of art. nr. 4303 (25 meter lang) samen met de GARDENA kabelverbinder, art. nr. 4315.



De GARDENA aansluitkabel mag niet onder c.q. in het water gelegd worden!

Zie voor aanwijzingen betreffende het maximaal aansluitbare aantal lampen de gebruiksaanwijzingen van de transformatoren.

Gebruik als staande lamp :

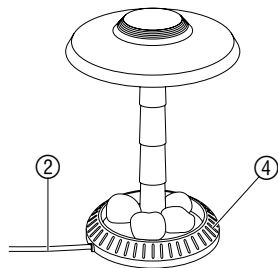

1. Gemonteerde lamp volledig onder water opstellen.
2. Voet ④ met stenen verzwaren
– of –
op vaste ondergrond (bijv. stenen plaat) vastschroeven.
3. Onderwaterlamp aan de GARDENA *lightline* transformator aansluiten.
4. Stekker van de transformator in een stopcontact steken.
De onderwaterlamp gaat branden.

Gebruik als drijvende lamp :

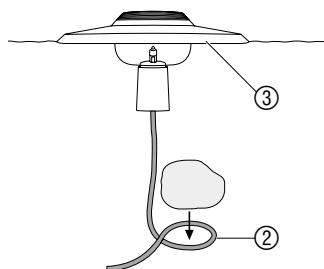

1. Scherm ③ met de aansluitkabel ② naar beneden op het wateroppervlak zetten.
Het scherm ③ drijft op het wateroppervlak.
2. Met de aansluitkabel ② een lus vormen en (bijv. met een steen) op de grond bevestigen.
3. Onderwaterlamp aan de GARDENA *lightline* transformator aansluiten.
4. Stekker van de transformator in een stopcontact steken.
De onderwaterlamp gaat branden.

5. Onderhoud

Insteekverbinding reinigen :

→ Insteekverbinding transformator / lampkabel op vuil controleren en eventueel schoonmaken.

Lamplichaam reinigen :

Er mogen geen bijtende of schurende schoonmaakmiddelen gebruikt worden.

→ Lampmantel met een vochtige doek reinigen.

6. Opheffen van storingen

Lamp vervangen :

Er mogen alleen 12-V-halogeenvlampen met max. 20 Watt (en voet G4) gebruikt worden!

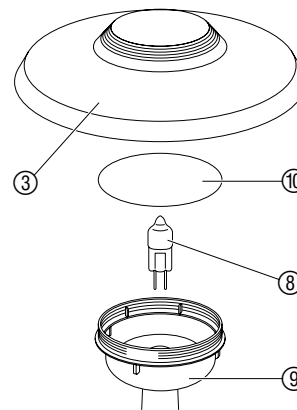

1. Onderwaterlamp van het elektrische net afkoppelen.
2. Scherm ③ er naar links afdraaien.
3. Defecte lamp ⑧ er uithalen.
4. Nieuwe lamp (bijv. met een stuk papier) vastpakken en plaatsen.
Het glas van de lamp mag niet met de vingers aangeraakt worden omdat hierdoor de levensduur van de lamp verminderd wordt.
5. Lamp weer in omgekeerde volgorde monteren.
Zorg dat de afdichtring ⑩ goed zit als het scherm ③ er weer opgezet wordt.

Reservelampen zijn indien nodig bij de GARDENA klantenservice verkrijgbaar.

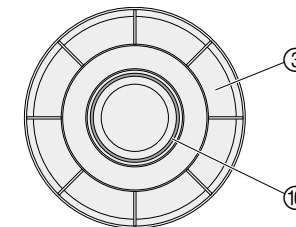

7. Buitengebruikstelling

Opbergplaats :



1. Haal de onderwaterlamp voor het invallen van de vorst uit het water.
2. Maak de onderwaterlamp schoon en controleer hem op beschadigingen.
3. Berg het filter op een droge plaats op.

Kinderen mogen geen toegang hebben tot de opbergplaats.

8. Technische gegevens

	Onderwaterlamp
Art. nr.	7955
Nom. capaciteit	20 W (20-Watt-halogeenvlamp met voet G4)
Aansluitwaarde	12 V ~
Max. dompediepte	1 m

9. Service

Garantie

Bij garantie is de service gratis.

GARDENA geeft op dit product de wettelijke garantie (vanaf de aankoopdatum). Deze garantie heeft betrekking op alle wezenlijke defecten aan het toestel, die aanwijsbaar op materiaal- of fabricagefouten berusten. Garantie vindt plaats door de levering van een vervangend apparaat of door de gratis reparatie van het ingestuurde apparaat, naar onze keuze, indien aan de volgende voorwaarden is voldaan:

- Het apparaat werd vakkundig en volgens de adviezen in de gebruiksaanwijzing behandeld.
- Noch de koper, noch een derde persoon heeft getracht het apparaat te repareren.

De aan slijtage onderhevige 12 V-halogenelamp (20 Watt) valt niet onder de garantie.

Deze garantie van de producent heeft geen betrekking op de ten aanzien van de handelaar/verkoper bestaande aansprakelijkheid.

Stuur in geval van storing het defecte apparaat samen met de kassabon en een beschrijving van de storing gefrankeerd op naar het op de achterzijde aangegeven serviceadres.

Productaansprakelijkheid

Wij wijzen er nadrukkelijk op, dat wij op grond van de wet aansprakelijkheid voor producten niet aansprakelijk zijn voor schade ontstaan door onze apparaten, indien deze door onvakkundige reparatie veroorzaakt zijn, of er bij het uitwisselen van onderdelen geen gebruik gemaakt werd van onze originele GARDENA onderdelen of door ons vrijgegeven onderdelen en de reparatie niet door de GARDENA technische dienst of de bevoegde vakman uitgevoerd werd. Ditzelfde geldt voor extra-onderdelen en accessoires.

Deutschland

GARDENA Kress + Kastner GmbH
GARDENA Service
Hans-Lorenser-Straße 40
D-89079 Ulm
Produktfragen: (07 31) 490-123
Reparaturen: (07 31) 490-290

Argentina

Argensem S.A.
Venezuela 1075
(1618) El Talar - Buenos Aires

Australia

NYLEX Corporation Ltd.
25-29 Nepean Highway
P.O. Box 68
Mentone, Victoria 3194

Austria

GARDENA Österreich Ges. m.b.H.
Stettnerweg 11-15
2100 Korneuburg

Belgium

MARKT (Belgium) NV/SA
Sterrebeekstraat 163
1930 Zaventem

Brazil

M. Cassab
Av. das Nações Unidas, 20.882
Santo Amaro, CEP 04795-000
São Paulo - S.P.

Bulgaria / България

ДЕНЕКС ООД
бул. „Черни връх“ 43
София 1407

Canada

GARDENA Canada Ltd.
100, Summerlea Road
Brampton, Ontario
Canada L6T 4X3

Chile

Antonio Martinic Y CIA. LTDA.
Gilberto Fuenzalida 185 Loc.
Las Condes - Santiago de Chile

Costa Rica

Compania Exim
Euroiberoamericana S.A.
350 Sur del Automercado
Los Yoses
San Pedro

Cyprus

FARMOKIPIKI LTD
P.O. Box 7098
74, Digeni Akrita Ave.
1641 Nicosia

Czech Republic

GARDENA spol. s.r.o.
Řípská 20
62700 Brno

Denmark

GARDENA Danmark A/S
Naverland 8
2600 Glostrup

Finland

Habitec Oy
Martinkyläntie 52
01720 Vantaa

France

GARDENA France
Service Après-Vente
BP 50080
95948 ROISSY CDG Cedex

Great Britain

GARDENA UK Ltd.
27-28 Brenkley Way
Blezard Business Park
Seaton Burn
Newcastle upon Tyne
NE13 6DS

Greece

Agrokip G. Psomadopoulos & Co.
20, Lykourgou str.
Kallithea - Athens

Hungary

GARDENA Magyarország Kft.
Késmárk utca 22
1158 Budapest

Iceland

Heimilistaeki hf
Saetun 8
P.O. Box 5340
125 Reykjavik

Republic of Ireland

Michael McLoughlin & Sons
Hardware Limited
Long Mile Road
Dublin 12

Italy

GARDENA Italia S.r.l.
Via Donizetti 22
20020 Lainate (Mi)

Japan

KAKUDAI Mfg. Co. Ltd.
1-4-4, Itachibori Nishi-ku
Osaka 550

Luxembourg

Magasins Jules Neuberg
Grand Rue 30
Case Postale No. 12
Luxembourg 2010

Netherlands

GARDENA Nederland B.V.
Postbus 50176
1305 AD ALMERE

Neth. Antilles

Jonka Enterprises N.V.
Sta. Rosa Weg 196
P.O. Box 8200
Curaçao

New Zealand

NYLEX New Zealand Limited
Private Bag 94001
South Auckland Mail Centre
10 Offenhauser Drive
East Tamaki, Manukau

Norway

GARDENA Norge A/S
Postboks 214
2013 Skjetten

Poland

GARDENA Polska Sp. z o.o.
Szymanów 9 d
05-532 Baniocza

Portugal

MARKT (Portugal), Lda.
Recta da Granja do Marquês
Edif. GARDENA
Algueirão
2725-596 Mem Martins

Russia / Россия

АО АМИДА ТТЦ
ул. Мосфильмовская 66
117330 Москва

Singapore

Variware
Holland Road Shopping Centre
227-A 1st Fl., Unit 29
Holland Avenue
Singapore 1027

Slowenia / Croatia

Silk d.o.o. Trgovina
Brodišče 15
1236 Trzin

South Africa

GARDENA South Africa (Pty.) Ltd.
P.O. Box 11534
Vorna Valley 1686

Spain

ANMI Andreu y Miriam S.A.
Calle Pere IV, 111
08018 Barcelona

Sweden

GARDENA Svenska AB
Box 9003
20039 Malmö

Switzerland

GARDENA Kress + Kastner AG
Bitziberg 1
8184 Vachenbülach

Ukraine / Украина

АОЗТ АЛЬЦЕСТ
ул. Гайдара 50
г. Киев 01033

Turkey

Dost Diş Ticaret
Mümessillik A.Ş.
Yeşilbağlar Mah. Başkent
Cad. No. 26
Pendik - İstanbul

USA

GARDENA
3085 Shawnee Drive
Winchester, VA 22604
7955-20.960.01/0021
GARDENA Kress + Kastner GmbH
Postfach 27 47, D-89070 Ulm
<http://www.gardena.com>