

12 V WP 600 Art. 7850
WP 1200 Art. 7856

D Gebrauchsanweisung

Wasserspielpumpe 12 V

GB Operating Instructions

Fountain Pump 12 V

F Mode d'emploi

Pompe pour jets d'eau 12 V

NL Gebruiksaanwijzing

Waterspelpomp 12 V

S Bruksanvisning

Fontän Pump Set 12 V

I Istruzioni per l'uso

Pompa per giochi d'acqua 12 V

E Manual de instrucciones

Bomba para juegos de agua 12 V

DK Brugsanvisning

Springvandspumpe Sæt 12 V

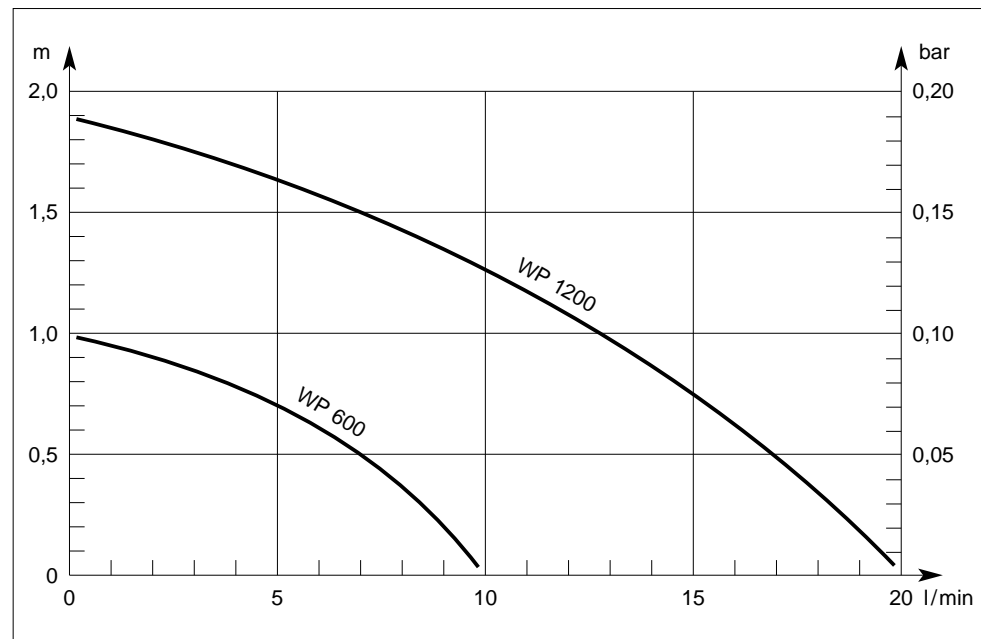

D

Bitte lesen Sie diese
Gebrauchsanweisung
vor Inbetriebnahme
Ihres Gerätes sorgfältig.

Gebrauchsanweisung Seite
3 - 10

GB

Please read these operating
instructions carefully before
using the unit.

Operating instructions Page
11 - 17

F

Nous vous remercions de
bien vouloir lire attentive-
ment ce mode d'emploi
avant l'utilisation de votre
pompe.

Mode d'emploi Page
18 - 24

NL

Lees deze gebruiksaanwij-
zing voor ingebruikname
van het apparaat zorgvuldig
door.

Gebbruiksaanwijzing Pagina
25 - 31

S

Läs igenom bruksanvisnin-
gen noggrant innan Du tar
Din GARDENA Pump i bruk.

Bruksanvisning Sida
32 - 37

I

Prima di mettere in uso
la nuova pompa, leggere
attentamente le istruzioni.

Istruzioni per l'uso pagina
38 - 44

E

Antes de la puesta en
marcha del aparato, aconse-
jamos una atenta lectura
del presente manual de
instrucciones.

Manual de Pagina
instrucciones 45 - 51

DK

Læs venligst brugsanvis-
ningen omhyggeligt igen-
nem.

Brugsanvisning Side
52 - 58

Pompe pour jets d'eau GARDENA

WP 600, 12 V / WP 1200, 12 V

Bienvenue dans le jardin aquatique de GARDENA...



Nous vous remercions de bien vouloir lire attentivement le mode d'emploi avant d'utiliser votre pompe pour jets d'eau. Utilisez ce mode d'emploi pour vous familiariser avec l'appareil, ses éléments de réglage et son utilisation conforme ainsi qu'avec les conseils de sécurité.

Conservez-le précieusement et suivez les indications qui y figurent. Il vous permettra d'utiliser en toute sécurité votre pompe.

⚠ Pour des raisons de sécurité, les personnes n'ayant pas lu et compris les informations données dans ce mode d'emploi ne doivent pas utiliser la pompe.

Domaines d'utilisation de votre pompe

Finalité Les pompes pour jets d'eau GARDENA sont destinées à un usage privé. Elles ne sont pas prévues pour exploiter des appareils et des systèmes d'irrigation. Les pompes peuvent être utilisées à l'extérieur comme à l'intérieur, de même pour les transformateurs.

Important ⚠ Les pompes pour jets d'eau GARDENA sont conçues pour un fonctionnement en continu uniquement dans la limite des applications domestiques définies au préalable (pas d'utilisation en milieu industriel par exemple). Ne doivent pas être aspirés : les produits corrosifs, les matières facilement inflammables ou explosives (essence, pétrole, diluant, par exemple), les matières alimentaires ou l'eau potable ou salée.

⚠ Pour votre sécurité

Utilisation de la pompe L'utilisation du transformateur n'est autorisée que si le transformateur est équipé d'un disjoncteur différentiel haute sensibilité de 30 mA maxi (norme DIN VDE 0100-702 et 0100-738). En outre, la pompe doit être placée de façon à être stable. Demandez conseil à votre électricien.

Câbles de raccordement Le câble de raccordement au secteur doit avoir un diamètre au minimum égal à celui d'un câble H05 RNF. Les rallonges doivent être conformes à la norme DIN VDE 0620.

En Suisse En Suisse, l'usage en extérieur d'appareils électroportatifs mobiles n'est autorisé que si ces derniers sont couplés à un disjoncteur à différentiel de sécurité.

Effectuez un contrôle visuel Avant chaque mise en service, contrôlez l'état de la pompe. N'utilisez pas une pompe endommagée. En cas d'usure ou d'endommagement, faites vérifier l'appareil par le Service Après-Vente GARDENA.

Tenez compte de la tension du réseau

Vérifiez la tension du réseau. Les caractéristiques techniques de la pompe indiquées sur l'appareil doivent correspondre aux caractéristiques du réseau.

N'utilisez pas la pompe lorsque des personnes se trouvent dans l'eau

La pompe ne doit pas être utilisée lorsque des personnes se trouvent dans l'eau.

Piscines et bassins

Les piscines et les bassins doivent respecter les règles de construction internationales et nationales. Demandez conseil à votre électricien.

Ne transportez pas la pompe par le câble

Ne transportez pas la pompe par le câble et n'utilisez pas celui-ci pour sortir la fiche. Protégez le câble de la chaleur, de l'huile et des bords tranchants.

Débranchez la pompe

Après arrêt de la pompe, pendant le non-fonctionnement de la pompe ou avant tout entretien, débranchez la pompe.

Température du liquide

La température du liquide aspiré ne doit pas être inférieure à 4 °C ni supérieure à 35 °C.

Usure et baisse de la performance

L'aspiration de sable ou d'autres matières abrasives provoque l'usure rapide et la baisse de performance de la pompe.

Attention ! Basse tension 12 V

Les pompes et les fiches de connexion GARDENA sont conçues exclusivement pour être utilisées sous basse tension de 12 V. Il y a danger de mort lorsque l'on branche sur 220/230 V ! Utilisez la pompe seulement avec le transformateur fourni.

Transformateur à l'abri du soleil

N'exposez pas le transformateur directement au soleil.

Installez le transformateur

Placez le transformateur à 2 m au moins du bord du bassin, à l'abri d'éventuelles inondations.

Nuisances sonores

Veillez à respecter les réglementations locales en vigueur concernant les nuisances sonores.

Exemples d'utilisation – Extensions du système – Accessoires conseillés

Jets d'eau à filetage 20/27

→ Exemple d'utilisation :
Des jets d'eau peuvent être intégrés dans des bassins décoratifs.

Modèle		Jet en cascade	Jet en cloche	Jet moussant	Jet en calice	Jet en rideau d'eau	Jet en cascade rotatif
	Réf.	7814*	7816	7818	7820	7822	7823
WP 600, 12 V	7850	×	×	×	—	—	—
WP 1200, 12 V	7856	×	×	×	×	×	×

* fournis avec la pompe

Lampes adaptables

→ Exemple d'utilisation :
Eclairage de jets d'eau et de bords par-dessous la surface de l'eau.

→ Accessoires :
 Projecteur immersible GARDENA réf. 7951
 Transformateurs *lightline* GARDENA

Buse pour jet d'eau avec éclairage

→ Exemple d'utilisation :
Montage dans des bassins et des fontaines.

→ Accessoire :
 Buse pour jet d'eau avec éclairage GARDENA réf. 7953

Télécommande

→ Exemple d'utilisation :
Mise en marche des jets d'eau à partir de la terrasse ou du séjour.

→ Accessoires :
 Télécommande GARDENA réf. 7874
 Prise télécommandée GARDENA réf. 7875

Oxygénateur de bassin

→ Exemple d'utilisation :
Pour un apport supplémentaire d'oxygène dans le bassin.

→ Accessoire :
 Oxygénateur GARDENA réf. 7936

Remplissez le bac filtrant de Zéolithe

La Zéolithe remplit les fonctions suivantes :

- filtrage de l'eau (→ protection de la pompe)
- fixation des substances nutritives en excédent et dégradation de celles-ci par bactéries (→ échange d'ions par la fixation des nitrates, par exemple)
- aide au nettoyage du bassin et au maintien de l'équilibre biologique
- stabilité de la pompe.

Zeolithe GARDENA, 1 l réf. 7914
 Zeolithe GARDENA, 5 l réf. 7915

Conseil :

Nous vous recommandons de nettoyer la Zéolithe environ tous les 6 mois (par exemple dans de l'eau salée) ou de la changer afin de lui assurer un bon fonctionnement.

Conseils

- Avant tous travaux, débranchez la pompe du réseau.
- Avant de monter des extensions de système, dévissez le jet en cascade prémonté et, le cas échéant, la tige télescopique de la pompe. Revissez ensuite un des jets d'eau (→ la rotule sert à diriger le jet d'eau verticalement).
- Veuillez tenir compte des conseils en matière de sécurité et de montage dans les modes d'emploi des différentes extensions.

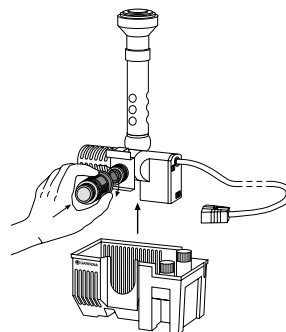
Mise en service**Mise en place de la pompe**

1. Sortez la pompe du bac filtrant et vissez le régulateur joint à fond sur la 2ème sortie (→ débit maximum pour la sortie verticale). Remettez la pompe dans le bac.
2. Placez la pompe sur un support stable de façon à ce que la partie supérieure du bac filtrant soit entièrement immergée.

Respectez la profondeur d'immersion

Tenez compte de la profondeur d'immersion maximale (voir "Caractéristiques techniques").

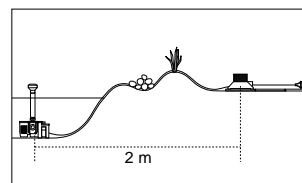
Mise en place du transformateur

Les transformateurs *lightline* GARDENA sont homologués pour être utilisés à l'extérieur.

- Vous pouvez fixer le transformateur au sol ou au mur.
- Pour le montage mural, veillez à ce que les prises soient dirigées vers le bas.
- Pour le montage au sol, veillez à ce que le transformateur ne soit pas exposé directement à la pluie ou à un endommagement mécanique.

Mise en route de la pompe

Introduisez la fiche de connexion dans une prise libre du transformateur et branchez la fiche réseau du transformateur dans une prise de courant alternatif de 220/230 V.

⚠ Attention ! La pompe démarre immédiatement.

Ne faites pas fonctionner la pompe à sec

Ne laissez jamais fonctionner la pompe à sec. Le fonctionnement à sec entraîne une production de chaleur indésirable et endommage la pompe.

Sortie horizontale ou 2ème sortie

- Dévissez le régulateur jusqu'à obtenir les dimensions souhaitées pour le jet d'eau fixé sur la sortie verticale.
- D'autres accessoires peuvent être raccordés à la 2ème sortie. Par exemple, le support pour jets d'eau et éclairage GARDENA réf. 7886 qui permet de faire fonctionner un jet d'eau installé séparément. Fixez au besoin le support à l'aide de 2 vis.

Remarque : La puissance du jet d'eau monté sur la sortie verticale est nettement réduite.

- Si le débit maximal doit être utilisé sur la 2ème sortie, la sortie verticale doit être fermée à l'aide du bouchon fourni.

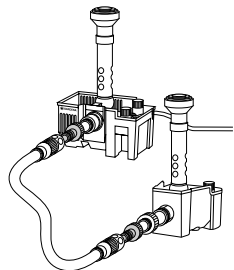

● Exemple : **adaptation du tuyau sur le support pour jets d'eau et éclairage GARDENA**

Nous conseillons l'utilisation d'un tuyau pour bassin GARDENA de Ø int. 19 mm, réf. 7895, associé aux nez de robinet gros débit GARDENA (réf. 2801 et 2802) et aux raccords rapides gros débit GARDENA (réf. 2817).

Entretien

Nettoyage du bac filtrant

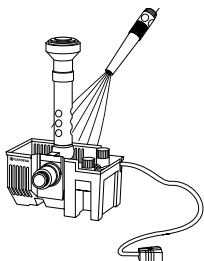

Le bac filtrant et la pompe doivent être exempts d'impuretés !

Nettoyage :

- Débranchez les fiches de connexion du transformateur et la fiche réseau du transformateur !
- Sortez la pompe de l'eau.
- Le cas échéant, enlevez les cailloux.
- Rincez la pompe et le filtre au jet d'eau.
- Lorsque l'intérieur de la pompe est encrassé, démontez le corps (→ voir "Démontage") et nettoyez avec précaution les pièces internes avec de l'eau.

Conseil : N'utilisez pas d'objets durs ni de produits de nettoyage agressifs !

Unité d'entraînement bloquée

La pompe doit également être nettoyée si l'unité d'entraînement vient à se bloquer (voir ci-dessus).

Démontage

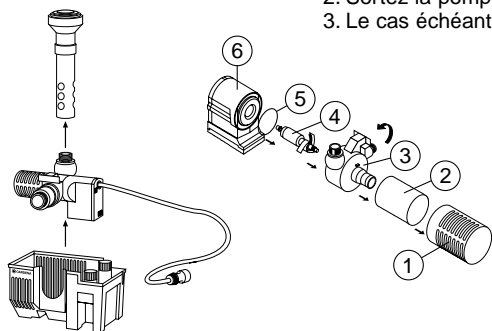

1. Débranchez les fiches de connexion du transformateur et la fiche réseau du transformateur !
2. Sortez la pompe de l'eau.
3. Le cas échéant, enlevez les cailloux.
4. Sortez la pompe du bac filtrant en la tirant verticalement vers le haut.
5. Retirez le corps du filtre d'aspiration ① en poussant vers l'avant.
6. Enlevez la mousse du filtre ② de l'orifice d'aspiration de la pompe.
7. Tournez le corps de la pompe ③ vers la gauche jusqu'à la butée puis retirez-le droit vers l'avant. Ne le faites pas basculer !
8. Sortez l'unité d'entraînement ④ du carter du moteur ⑥.

- Remontez ensuite les pièces en exécutant la procédure dans le sens inverse du démontage. Veillez à ce que la bague d'étanchéité ⑤ soit bien remise en place !

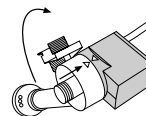

- Lors du montage, veillez à placer le corps de la pompe avec le raccord de refoulement en biais, appuyez bien et puis tournez vers la droite pour le mettre droit.
- Veuillez observer les marquages.

Entreposage

Lieu d'entreposage

⚠ Le lieu d'entreposage ne doit pas être accessible aux enfants.



1. Avant les gels, sortez la pompe de l'eau et l'entrez dans un endroit à l'abri du gel.
2. Nettoyez et contrôlez la pompe avec soin.
3. Rangez la pompe dans un bac rempli d'eau.
La fiche réseau ne doit pas être submergée ce faisant.

Dérangements ou anomalies

Défauts de fonctionnement

Pour tout défaut de fonctionnement, adressez-vous au Service Après-Vente de GARDENA France
BP 50080
95948 ROISSY CDG Cedex

Responsabilité

Nous vous signalons expressément que GARDENA n'est pas responsable des dommages causés par ses appareils, dans la mesure où ceux-ci seraient causés par une réparation non conforme, dans la mesure où, lors d'un échange de pièces, les pièces d'origine GARDENA n'auraient pas été utilisées, ou si la réparation n'a pas été effectuée par le Service Après-Vente GARDENA.
Ceci est également valable pour tout ajout de pièces et d'accessoires autres que ceux préconisés par GARDENA.

Caractéristiques techniques

Type	WP 600, 12 V	WP 900, 12 V
Réf.	7850	7856
Puissance	5 W	15 W
Débit	10 l/min	20 l/min
Hauteur de refoulement maxi	1,0 m	1,8 m
Profondeur d'immersion maxi	1,0 m	2,0 m
Câble d'alimentation	10 m H05 RNF	10 m H05 RNF
Raccordement	filetage extérieur 20/27	filetage extérieur 20/27
Température du liquide maxi	35 °C	35 °C
Tension	230 V	230 V
Fréquence	50 Hz AC	50 Hz AC
Puissance acoustique $L_{WA}^{1)}$	48 dB(A)	48 dB(A)

1) Procédé de mesure selon la norme européenne NE 60335-1

CERTIFICAT DE CONFORMITE AUX DIRECTIVES EUROPEENNES

Le constructeur, soussigné :

GARDENA Kress + Kastner GmbH · Hans-Lorenser-Straße 40 · D-89079 Ulm

déclare qu'à la sortie de ses usines le matériel neuf désigné ci-dessous était conforme aux prescriptions des directives européennes énoncées ci-après et conforme aux règles de sécurité et autres règles qui lui sont applicables dans le cadre de l'Union Européenne.

Toute modification portée sur cet appareil sans l'accord exprès de GARDENA supprime la validité de ce certificat.

Désignation du matériel :

Pompe pour jets d'eau

Type :

WP 600, 12 V / WP 900, 12 V

Réf. :

7850 / 7856

Directives européennes :

Directive machine 98/37/CE
Directive 89/336/CE sur la
compatibilité électromagnétique
Directive 73/23/CE sur la
basse tension
Directive 93/68/CE

Législation européenne :

NE 292-1
NE 292-2
NE 60335-1
NE 60335-2-41

Date de l'apposition

du marquage CE :
1999

Fait à Ulm, le 01.06.1999



Thomas Heintl
Direction technique

Garantie

Pour mieux vous servir, GARDENA accorde pour cet appareil une garantie contractuelle de 3 ans à compter du jour de l'achat. Elle comprend le remplacement gratuit des pièces défectueuses ou de l'appareil, le choix en étant laissé à la libre initiative de GARDENA.

En tout état de cause s'applique la garantie légale couvrant toutes les conséquences des défauts ou vices cachés (article 1641 et suivants du Code Civil).

Pour que ces garanties soient valables, les conditions suivantes doivent être remplies :

- L'appareil a été manipulé de manière adéquate, suivant les instructions du mode d'emploi.
- Il n'y a eu aucun essai de réparation, ni par le client, ni par un tiers.
- L'appareil et le bon de garantie dûment rempli ont été retournés en port payé au Service Après-Vente de GARDENA France.

Une intervention sous garantie ne prolonge pas la durée initiale de la garantie contractuelle.



Toutes les revendications dépassant le contenu de ce texte ne sont pas couvertes

par la garantie, quel que soit le motif de droit.

Pendant la période de garantie, le Service Après-Vente effectuera, à titre payant, les réparations nécessaires par suite de manipulations erronées.

La garantie ne s'applique pas aux pièces d'usure normale (l'unité d'entraînement par exemple).

En cas de réclamation, découpez le bon de garantie et retournez-le avec l'appareil au Service Après-Vente de GARDENA France.

Garantiekarte	Wasserspielpumpe	WP 600, 12 V 
Warranty Card	Fountain Pump	
Bon de garantie	Pompe pour jets d'eau	WP 1200, 12 V 
Garantiekaart	Waterspelpomp	
Garantikort	Fontän Pump Set	
Certificato di garanzia	Pompa per giochi d'acqua	
Tarjeta de garantía	Bomba para juegos de agua	
Garantibevis	Springvandspumpe	

Wurde gekauft am:	Händlerstempel
Was purchased on:	Dealer's stamp / Receipt
Achetée le (date et lieu d'achat) :	Cachet du revendeur
Werd gekocht op:	Stempel van de handelaar
Försäljningsdatum:	Återförsäljarens stämpel
Data di acquisto:	Timbro del rivenditore
Fecha de la compra:	Sello del comerciante
Købsdato:	Firmastempel

Beanstandung:
 Reasons for complaint:
 Défaut constaté :
 Klacht:
 Reklamation:
 Difetto riscontrato:
 Reclamación :
 Reklamation:



Deutschland

GARDENA Kress + Kastner GmbH
GARDENA Service
Hans-Lorenser-Straße 40
D-89079 Ulm
Produktfragen: (07 31) 490-123
Reparaturen: (07 31) 490-290

Argentina

Argensem S.A.
Venezuela 1075
(1618) El Talar - Buenos Aires

Australia

NYLEX Corporation Ltd.
25-29 Nepean Highway
P.O. Box 68
Mentone, Victoria 3194

Austria

GARDENA Österreich Ges. m.b.H.
Stettnerweg 11-15
2100 Korneuburg

Belgium

MARKT (Belgium) NV/SA
Sterrebeekstraat 163
1930 Zaventem

Brazil

M. Cassab
Av. das Nações Unidas, 20.882
Santo Amaro, CEP 04795-000
São Paulo - S.P.

Bulgaria / България

ДЕНЕКС ООД
бул. „Черни връх“ 43
София 1407

Canada

GARDENA Canada Ltd.
100, Summerlea Road
Brampton, Ontario
Canada L6T 4X3

Chile

Antonio Martinic Y CIA. LTDA.
Gilberto Fuenzalida 185 Loc.
Las Condes - Santiago de Chile

Costa Rica

Compania Exim
Euroiberoamericana S.A.
350 Sur del Automercado
Los Yoses
San Pedro

Cyprus

FARMOKIPIKI LTD
P.O. Box 7098
74, Digeni Akrita Ave.
1641 Nicosia

Czech Republic

GARDENA spol. s.r.o.
Ripská 20
62700 Brno

Denmark

GARDENA Danmark A/S
Naverland 8
2600 Glostrup

Finland

Habitec Oy
Martinkyläntie 52
01720 Vantaa

France

GARDENA France
Service Après-Vente
BP 50080
95948 ROISSY CDG Cedex

Great Britain

GARDENA UK Ltd.
27-28 Brenkley Way
Blezard Business Park
Seaton Burn
Newcastle upon Tyne
NE13 6DS

Greece

Agrokip G. Psomadopoulos & Co.
20, Lykourgou str.
Kallithea - Athens

Hungary

GARDENA Magyarország Kft.
Késmárk utca 22
1158 Budapest

Iceland

Heimilistaeki hf
Saetun 8
P.O. Box 5340
125 Reykjavik

Republic of Ireland

Michael McLoughlin & Sons
Hardware Limited
Long Mile Road
Dublin 12

Italy

GARDENA Italia S.r.l.
Via Donizetti 22
20020 Lainate (Mi)

Japan

KAKUDAI Mfg. Co. Ltd.
1-4-4, Itachibori Nishi-ku
Osaka 550

Luxembourg

Magasins Jules Neuberg
Grand Rue 30
Case Postale No. 12
Luxembourg 2010

Netherlands

MARKT (Holland) BV
Postbus 219
1380 AE Weesp

Neth. Antilles

Jonka Enterprises N.V.
Sta. Rosa Weg 196
P.O. Box 8200
Curaçao

New Zealand

NYLEX New Zealand Limited
Private Bag 94001
South Auckland Mail Centre
10 Offenhauser Drive
East Tamaki, Manukau

Norway

GARDENA Norge A/S
Postboks 214
2013 Skjetten

Poland

GARDENA Polska Sp. z o.o.
Szymanów 9 d
05-532 Baniocza

Portugal

MARKT (Portugal), Lda.
Recta da Granja do Marquês
Edif. GARDENA
Algueirão
2725-596 Mem Martins

Russia / Россия

АО АМИДА ТТЦ
ул. Мосфильмовская 66
117330 Москва

Singapore

Variware
Holland Road Shopping Centre
227-A 1st Fl., Unit 29
Holland Avenue
Singapore 1027

Slowenia / Croatia

Silk d.o.o. Trgovina
Brodišće 15
1236 Trzin

South Africa

GARDENA South Africa (Pty.) Ltd.
P.O. Box 11534
Vorna Valley 1686

Spain

ANMI Andreu y Miriam S.A.
Calle Pere IV, 111
08018 Barcelona

Sweden

GARDENA Svenska AB
Box 9003
20039 Malmö

Switzerland

GARDENA Kress + Kastner AG
Bitziberg 1
8184 Bachenbülach

Ukraine / Украина

АОЗТ АЛЬЦЕСТ
ул. Гайдара 50
г. Киев 01033

Turkey

Dost Diş Ticaret Mümessillik A.Ş.
Yeşilbağlar Mah. Başkent
Cad. No. 26
Pendik - İstanbul

USA

GARDENA
3085 Shawnee Drive
Winchester, VA 22604

7850-20.960.05/0001
GARDENA Kress + Kastner GmbH
Postfach 27 47, D-89070 Ulm
<http://www.gardena.de>

T3055126181E/Id.22304/07H