

**D Gebrauchsanweisung**

Filter-Set 5000

---

**GB Operating Instructions**

Filter Set 5000

---

**F Mode d'emploi**

Kit de filtrage 5000

---

**NL Gebruiksaanwijzing**

Filterset 5000

---

**S Bruksanvisning**

Filtersats 5000

---

**I Istruzioni per l'uso**

Set filtro 5000

---

**E Manual de instrucciones**

Set de filtro 5000

---

**P Instruções de utilização**

Conjunto de filtragem 5000

---

**DK Brugsanvisning**

Filtersæt 5000

# GARDENA Filter-Set 5000

Willkommen bei GARDENA aquamotion...



Bitte lesen Sie die Gebrauchsanweisung sorgfältig und beachten Sie deren Hinweise. Machen Sie sich anhand dieser Gebrauchsanweisung mit dem Filter-Set, dem richtigen Gebrauch sowie den Sicherheitshinweisen vertraut.



Aus Sicherheitsgründen dürfen Kinder und Jugendliche unter 16 Jahren sowie Personen, die nicht mit dieser Gebrauchsanweisung vertraut sind, dieses Filter-Set nicht benutzen.

→ Bitte bewahren Sie diese Gebrauchsanweisung sorgfältig auf.

## Inhaltsverzeichnis

1. Einsatzgebiet Ihres GARDENA Filter-Sets .....	2
2. Für Ihre Sicherheit .....	2
3. Funktion des Filters .....	4
4. Inbetriebnahme .....	4
5. Wartung .....	5
6. Beheben von Störungen .....	6
7. Außerbetriebnahme .....	7
8. Technische Daten .....	7
9. Service .....	7

## 1. Einsatzgebiet Ihres GARDENA Filter-Sets

### Bestimmung

Das GARDENA Filter-Set ist für den privaten Einsatz im Haus- und Hobbygarten ausschließlich neben oder im Gartenteich zur Reinigung von Gartenteichen bis zu 5 m<sup>3</sup> Teichinhalt mit und ohne Fischbesatz bestimmt.

### Zu beachten



Das GARDENA Filter-Set darf nicht verwendet werden im industriellen Einsatz und in Verbindung mit Chemikalien, Lebensmitteln, leicht brennbaren und explosiven Stoffen. Es ist nicht bestimmt zum Betrieb von Bewässerungsgeräten und -systemen.

## 2. Für Ihre Sicherheit

### Benutzung der Pumpe

Die Pumpe muss über einen Fehlerstromschutzschalter (FI-Schalter) mit einem Nennfehlerstrom ≤ 30 mA betrieben werden (DIN VDE 0100-702 und 0100-738).

→ Bitte fragen Sie eine Elektrofachkraft.

Die Pumpe muss standsicher aufgestellt werden.

### Netzanschlussleitungen

Netzanschlussleitungen dürfen keinen geringeren Querschnitt haben als Gummischlauchleitungen mit dem Kurzzeichen H05 RNF. Verlängerungsleitungen müssen der DIN VDE 0620 genügen.

### Für Österreich

In Österreich muss der elektrische Anschluss der ÖVE-EM 42, T2 (2000)/1979 § 22 gemäß § 2022.1 entsprechen. Danach dürfen Pumpen zum Gebrauch an Schwimmbecken und an Teichen nur über einen Trenntransformator betrieben werden.

→ Bitte fragen Sie Ihren Elektromeisterbetrieb.

### Für die Schweiz

In der Schweiz müssen ortsveränderliche Geräte, welche im Freien verwendet werden, über Fehlerstromschutzschalter angeschlossen werden.

### Sichtprüfung durchführen

Führen Sie vor Benutzung eine Sichtprüfung durch, um festzustellen, ob die Pumpe, insbesondere Netzkabel und Stecker, beschädigt ist. Eine beschädigte Pumpe darf nicht benutzt werden. Pumpe im Schadensfall vom GARDENA Service oder dem autorisierten Elektrofachmann überprüfen lassen.

### Netzspannung beachten

Angaben auf dem Typschild müssen mit den Daten des Stromnetzes übereinstimmen.

### Pumpe nicht betreiben, wenn Personen im Wasser

Die Pumpe darf nicht betrieben werden, wenn sich Personen im Wasser befinden.

### Schwimmbecken und Gartenteiche

Schwimmbecken und Gartenteiche müssen den internationalen und nationalen Bestimmungen entsprechen.

→ Bitte fragen Sie eine Elektrofachkraft.

### Pumpe nicht am Kabel tragen

Tragen Sie die Pumpe nicht am Kabel und benutzen Sie das Kabel nicht, um den Stecker aus der Steckdose zu ziehen. Schützen Sie das Kabel vor Hitze, Öl und scharfen Kanten.

### Netzstecker ziehen

Nach Außerbetriebnahme, bei Nichtgebrauch und vor der Wartung Netzstecker ziehen.

→ Trennen Sie die Pumpe vor allen Arbeiten vom Netz.

→ Beachten Sie die Sicherheits- und Montagehinweise der Gebrauchsanweisung.

### Temperatur der Förderflüssigkeit

Die Temperatur der Förderflüssigkeit darf 4 °C nicht unterschreiten und 35 °C nicht überschreiten.

### Verschleiß und Leistungsminderung

Sand und andere schmirgelnde Stoffe in der Förderflüssigkeit führen zu schnellerem Verschleiß und Leistungsminderung.

### Filter platzieren

→ Stellen Sie den Filter standsicher neben oder im Gartenteich auf.

Wenn der Filter neben dem Teich aufgestellt wird, muss er sich über der Teichoberfläche befinden.

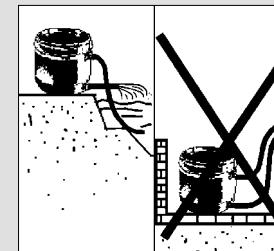

### 3. Funktion des Filters

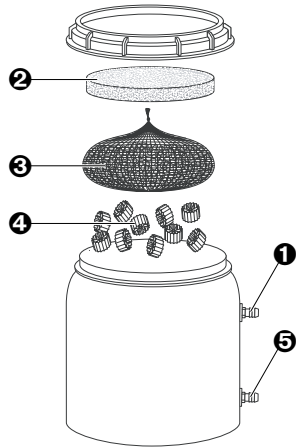

- 1 Wassereinlauf**  
Anschluss für den Schlauch zur Pumpe im Teich.
- 2 Mechanische Filterung**  
Filterschaummatte zur Filterung grober Schmutzpartikel.
- 3 Biologische Filterung**  
Durch das Filter-Granulat werden die Schadstoffe und überschüssigen Nährstoffe gebunden und abgebaut.
- 4 Bio-Flächenfilter**  
Grundlage für biologische Wasserklärung durch Ansammlung von Mikroorganismen.
- 5 Wasserauslass**  
Anschluss für den Schlauch zur Rückführung des gereinigten Wassers in den Teich.

### 4. Inbetriebnahme

#### Filter-Set montieren:

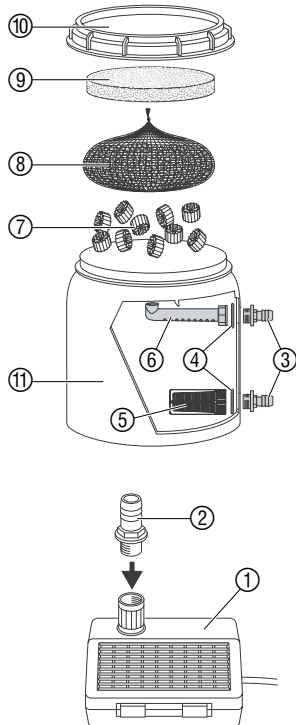

1. Filterdeckel ⑩ von der Filtertonne ⑪ abschrauben und den Inhalt entnehmen.
2. Beide Anschluss-Stücke ③ von außen in die Filtertonne stecken und die beiden Dichtringe ④ von innen auf die Anschluss-Stücke stecken.
3. Filter ⑤ von innen auf das untere Anschluss-Stück ③ schrauben.
4. Gewindestück mit Auslauf ⑥ von innen auf das obere Anschluss-Stück ③ schrauben.  
*Der Auslauf sollte nach oben zeigen.*
5. Bio-Flächenfilter ⑦ in die Filtertonne legen.
6. Filter-Granulat in das Netz ⑧ umfüllen und das Netz auf den Bio-Flächenfiltern ⑦ ausbreiten.
7. Filter-Schaummatte ⑨ so in die Filtertonne einbringen, dass die Filter-Schaummatte das Netz ⑧ komplett bedeckt.  
*Auslauf ⑥ befindet sich nun über der Filter-Schaummatte ⑨.*
8. Filterdeckel ⑩ auf die Filtertonne ⑪ aufschrauben.
9. Anschluss-Stück ② auf die Pumpe ① schrauben.
10. Standort des Filters bestimmen.
11. Die Längen des Druckschlauchs ⑫ und des Abflussschlauchs ⑭ bestimmen.
12. Den mitgelieferten Schlauch entsprechend den beiden Schlauchlängen zuschneiden.
13. Druckschlauch mit dem Anschluss-Stück ② verbinden.

#### Filter-Set in Betrieb nehmen:

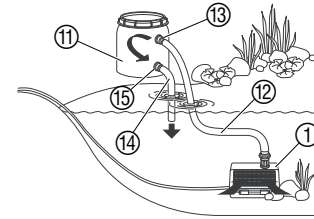

#### Filter neben dem Teich aufgestellt:

1. Filtertonne ⑪ standsicher neben dem Gartenteich aufstellen.
2. Pumpe ① standsicher im Gartenteich aufstellen, so dass die Pumpe vollkommen von Wasser bedeckt ist.
3. Druckschlauch der Pumpe ⑫ mit dem oberen Anschluss ⑬ (max. 50 cm über Teichoberfläche) des Filters verbinden.
4. Abfluss-Schlauch ⑭ mit dem unteren Anschluss ⑮ (min. 5 cm über Teichoberfläche) des Filters verbinden und in den Teich einleiten.
5. Netzstecker in eine 230-V-Wechselstromsteckdose einstecken.  
*Achtung: Die Pumpe läuft sofort an!*

#### Filter im Teich aufgestellt:

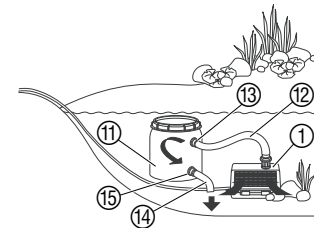

1. Druckschlauch der Pumpe ⑫ mit dem oberen Anschluss ⑬ des Filters verbinden und Abfluss-Schlauch ⑭ mit dem unteren Anschluss ⑮ des Filters verbinden.
2. Filterdeckel ⑩ abschrauben, damit die Filtertonne mit Wasser gefüllt wird und nicht schwimmt.
3. Pumpe ① und Filtertonne ⑪ standsicher im Gartenteich aufstellen, so dass beide vollkommen von Wasser bedeckt sind, und Filterdeckel ⑩ wieder unter Wasser aufschrauben.
4. Netzstecker in eine 230-V-Wechselstromsteckdose einstecken.  
*Achtung: Die Pumpe läuft sofort an!*

#### Pumpe nicht trocken laufen lassen:

Lassen Sie die Pumpe nicht trocken laufen, da Trockenlauf zu unerwünschten Wärmebildung führt und die Pumpe zerstört.

### 5. Wartung

#### Filter reinigen:

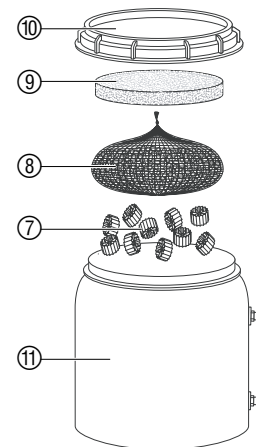

Der GARDENA Filter ist weitestgehend wartungsfrei. Er muss jedoch bei Bedarf gereinigt werden.

1. Netzstecker der Pumpe ziehen.
2. Filterdeckel ⑩ abnehmen.
3. Filter-Schaummatte ⑨ entnehmen und unter fließendem Wasser reinigen.
4. Netz mit Filter-Granulat ⑧ entnehmen und ca. 24 Stunden in Kochsalzlösung (20 g Salz / Liter) legen.
5. Netz ⑧ anschließend mit frischem lauwarmen Wasser abspülen.
6. Bio-Flächenfilter ⑦ in sauberes Wasser legen.  
*Nicht unter fließendem Wasser reinigen, da sonst die Mikroorganismen zerstört werden.*
7. Filtertonne vollständig entleeren und unter fließendem Wasser reinigen.
8. Filter wieder in umgekehrter Reihenfolge zusammenbauen.
9. Filter wieder in Betrieb nehmen  
(siehe 4. Inbetriebnahme: „Filter-Set in Betrieb nehmen“).

Wir empfehlen Ihnen, ca. alle 6 Monate das Filter-Granulat zu reinigen (z. B. in Salzwasser) oder auszutauschen, um die Funktionsfähigkeit des Filter-Granulats zu gewährleisten.

Für den Austausch des Filter-Granulats bitten wir Sie, sich mit dem GARDENA Service in Verbindung zu setzen.

**Pumpe reinigen:**

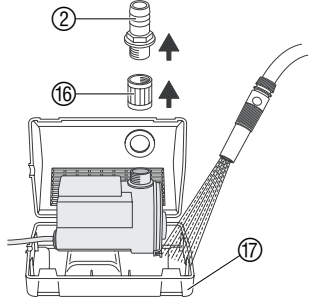

**Filtergehäuse der Pumpe reinigen:**

Die Wasseransaug-Schlitze der Wasserspielpumpe müssen frei von Schmutz sein.

1. Netzstecker der Pumpe ziehen.
2. Pumpe aus dem Teich nehmen.
3. Gewindehülse 16 und Anschluss-Stück 2 abschrauben.
4. Filtergehäuse 17 der Pumpe aufklappen und mit einem Wasserstrahl abspritzen.
5. Wasseransaug-Schlitze des Filtergehäuses 17 mit einer Bürste reinigen.

**Hinweis:**

Verwenden Sie zum Reinigen keine harten Gegenstände und keine aggressiven Reinigungsmittel!

**Schmutzablagerungen in der Pumpe entfernen:**

1. Netzstecker der Pumpe ziehen.
2. Pumpe aus dem Teich nehmen.
3. Gewindehülse 16 und Anschluss-Stück 2 abschrauben.
4. Filtergehäuse 17 der Pumpe aufklappen und Pumpe entnehmen.
5. Schnapphaken b ausrasten und Pumpendeckel 18 vom Motorgehäuse 20 abziehen.
6. Laufeinheit 19 aus dem Motorgehäuse 20 ziehen.
7. Schmutzablagerungen auf den Pumpenteilen entfernen.
8. Laufeinheit 19 wieder in das Motorgehäuse 20 einsetzen.
9. Pumpendeckel 18 in das Motorgehäuse 20 eindrücken, bis die Verbindung hörbar einschnappt.

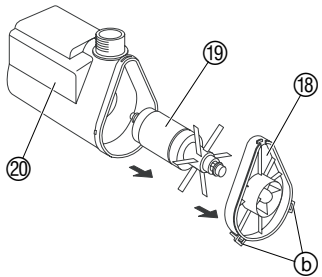

**6. Beheben von Störungen**

Störung	Mögliche Ursache	Abhilfe
<b>Das Wasser ist nicht klar.</b>	Der Teich ist extrem verschmutzt und nährstoffreich.	<ol style="list-style-type: none"> <li>1. Nitratgehalt prüfen (z. B. mit dem GARDENA Teich-Testset Art. 7920).</li> <li>2. Ggf. Wasser austauschen und den Teich reinigen.</li> </ol>
	Filter-Granulat verschmutzt.	→ Filter und Filtergranulat reinigen.
	Fisch- und Tierbestand zu hoch.	→ Die geschätzte Länge der Fische addieren. Pro m <sup>3</sup> Wasser dürfen nur „80 cm Fisch“ im Teich eingesetzt sein.
<b>Pumpe läuft nicht.</b>	Anschlüsse sind defekt.	→ Anschlüsse prüfen.
	Laufeinheit blockiert.	→ Schmutzablagerungen in der Pumpe entfernen (siehe 5. Wartung).

Bei sonstigen Störungen bitten wir Sie, sich mit dem GARDENA Service in Verbindung zu setzen.

**7. Außerbetriebnahme**

**Überwinterung:**



1. Vor Frosteinbruch das Filter-Set aus dem Teich nehmen, Schlauch von der Pumpe abziehen und Filter vollständig entleeren.
2. Filter-Set reinigen.
3. Filter und Pumpe an einem frostsicheren Ort lagern.
4. Pumpe in einem wassergefüllten Behälter lagern, damit die Pumpe nicht eintrocknet.  
*Der Netzstecker darf dabei nicht überflutet werden.*

**Der Aufbewahrungsort muss für Kinder unzugänglich sein.**

**8. Technische Daten**

<b>Art.-Nr.</b>	<b>7919</b>
<b>Nennleistung</b>	14 W
<b>Durchfluss</b>	900 l/h
<b>Max. Förderhöhe</b>	1,5 m
<b>Max. Tauchtiefe</b>	1,0 m
<b>Anschlusskabel</b>	10 m H05 RNF
<b>Pumpenanschluss</b>	G 1/2
<b>Max. Medientemperatur</b>	35 °C
<b>Netzspannung / Netzfrequenz</b>	230 V / 50 Hz
<b>Schall-Leistungspegel L<sub>WA</sub><sup>1)</sup></b>	48 dB (A)

1) Messverfahren nach EN 60335-1

**9. Service**

**Wir bieten Ihnen umfangreiche Serviceleistungen**

- Qualifizierte, schnelle und kostengünstige Reparatur durch unseren **Zentralen Reparatur-Service**  
– Bearbeitungsdauer in unserem Hause max. 5 Arbeitstage
- Einfache und kostengünstige Rücksendung an GARDENA durch **Abhol-Service (nur innerhalb von Deutschland)**  
– Abholung innerhalb von 2 Tagen
- Kompetente Beratung bei Störungen / Reklamationen durch unseren **Technischen Service**
- Schnelle und kostengünstige Ersatzteilversorgung durch unseren **Zentralen Ersatzteil-Service**  
– Bearbeitungsdauer in unserem Hause max. 2 Arbeitstage

**Garantie**

Im Garantiefall sind die Serviceleistungen für Sie kostenlos.

GARDENA gewährt für dieses Produkt 2 Jahre Garantie (ab Kaufdatum). Diese Garantieleistung bezieht sich auf alle wesentlichen Mängel des Gerätes, die nachweislich auf Material- oder Fabrikationsfehler zurückzuführen sind. Sie erfolgt durch die Ersatzlieferung eines einwandfreien Gerätes oder durch die kostenlose Reparatur des eingesandten Gerätes nach unserer Wahl, wenn folgende Voraussetzungen gewährleistet sind:

- Das Gerät wurde sachgemäß und laut den Empfehlungen in der Gebrauchsanweisung behandelt.
- Es wurde weder vom Käufer noch von einem Dritten versucht, das Gerät zu reparieren.

Die Verschleißteile Laufeinheit und Filter-Granulat sind von der Garantie ausgeschlossen.

Diese Hersteller-Garantie berührt die gegenüber dem Händler/Verkäufer bestehenden Gewährleistungsansprüche nicht.

Im Servicefall schicken Sie bitte das defekte Gerät zusammen mit einer Kopie des Kaufbelegs und einer Fehlerbeschreibung per Abhol-Service (nur in Deutschland) oder frankiert an die auf der Rückseite angegebene Serviceadresse.

Nach erfolgter Reparatur senden wir das Gerät frei an Sie zurück.

#### Ihre direkte Verbindung zum Service in

##### **D** Deutschland

#### Reklamationen / Reparaturen

 GARDENA  
Kress + Kastner GmbH  
Abt. Technischer Service  
Hans-Lorenser-Str. 40  
89079 Ulm

 (07 31) 4 90 - Durchwahl  
- 290  
Technische Störungen /  
Reklamationen  
- 300  
Reparaturen  
und Antworten auf  
Kostenvorschläge

 (07 31) 4 90 - 307

@ t.service@gardena.com

#### Produktberatung / Ersatzteilbestellung

 GARDENA  
Kress + Kastner GmbH  
Abt. Kundendienst  
Hans-Lorenser-Str. 40  
89079 Ulm

 (07 31) 4 90 - 123  
Ersatzteilbestellungen /  
Allgem. Produktberatung

 (07 31) 4 90 - 249

@ ServiceCenter@gardena.com

#### Abhol-Service

 (0 18 03) 30 81 00

#### Ihre direkte Verbindung zum Service in

##### **A** Österreich

##### **CH** Schweiz

#### Produkthaftung

Unsere Kunden in Österreich und in der Schweiz wenden sich bitte an ihre Servicestelle (Anschrift siehe Umschlagseite):

Österreich ☎ 0 22 62/74 54 50

Schweiz ☎ 01/8602666

Wir weisen ausdrücklich darauf hin, dass wir nach dem Produkthaftungsgesetz nicht für durch unsere Geräte hervorgerufene Schäden einzustehen haben, sofern diese durch unsachgemäße Reparatur verursacht oder bei einem Teileaustausch nicht unsere Original GARDENA Teile oder von uns freigegebene Teile verwendet werden und die Reparatur nicht vom GARDENA Service oder dem autorisierten Fachmann durchgeführt wird. Entsprechendes gilt für Ergänzungsteile und Zubehör.

## EU-Konformitätserklärung

Der Unterzeichnete

GARDENA Kress + Kastner GmbH · Hans-Lorenser-Straße 40 · D-89079 Ulm

bestätigt, dass das nachfolgend bezeichnete Gerät in der von uns in Verkehr gebrachten Ausführung die Anforderungen der harmonisierten EU-Richtlinien, EU-Sicherheitsstandards und produktspezifischen Standards erfüllt.

Bei einer nicht mit uns abgestimmten Änderung des Gerätes verliert diese Erklärung ihre Gültigkeit.

**Bezeichnung des Gerätes:** Pumpe

**Typ:** 1543

**Art.-Nr.:** 7919

**EU-Richtlinien:** Niederspannungsrichtlinie 73/23/EG  
Elektromagnetische Verträglichkeit 89/336/EG

**Harmonisierte EN:** EN 55014-1 / EN 55014-2  
EN 60335-1 / EN 60335-2-41  
EN 61000-3-2 / EN 61000-3-3

**Anbringungsjahr der CE-Kennzeichnung:** 2001

Ulm, den 28.11.2001

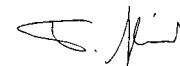

Thomas Heini  
Technische Leitung

**Deutschland**

GARDENA Kress + Kastner GmbH  
GARDENA Service  
Hans-Lorenser-Straße 40  
D-89079 Ulm  
Produktfragen: (07 31) 490-123  
Reparaturen: (07 31) 490-290

**Argentina**

Argensem S.A.  
Venezuela 1075  
(1618) El Talar - Buenos Aires

**Australia**

NYLEX Consumer Division  
76-88 Mills Road  
P.O. Box 722  
Braeside 3195  
Melbourne, Victoria

**Austria**

GARDENA Österreich Ges. m.b.H.  
Stettnerweg 11-15  
2100 Korneuburg

**Belgium**

MARKT (Belgium) NV/SA  
Sterrebeekstraat 163  
1930 Zaventem

**Brazil**

M. Cassab  
Av. das Nações Unidas, 20.882  
Santo Amaro, CEP 04795-000  
São Paulo - S.P.

**Bulgaria / България**

ДЕНЕКС ООД  
Бул. "Г.М.Димитров" 16 ет.4  
София 1797

**Canada**

GARDENA Canada Ltd.  
100, Summerlea Road  
Brampton, Ontario  
Canada L6T 4X3

**Chile**

Antonio Martinic Y CIA. LTDA.  
Gilberto Fuenzalida 185 Loc.  
Las Condes - Santiago de Chile

**Costa Rica**

Compania Exim  
Euroiberoamericana S.A.  
350 Sur del Automercado  
Los Yoses  
San Pedro

**Cyprus**

FARMOKIPIKI LTD  
P.O. Box 7098  
74, Digeni Akrita Ave.  
1641 Nicosia

**Czech Republic**

GARDENA spol. s.r.o.  
Řípská 20a, č.p. 1153  
62700 Brno

**Denmark**

GARDENA Danmark A/S  
Naverland 8  
2600 Glostrup

**Finland**

Habitec Oy  
Martinkyläntie 52  
01720 Vantaa

**France**

GARDENA France  
Service Après-Vente  
BP 50080  
95948 ROISSY CDG Cedex

**Great Britain**

GARDENA UK Ltd.  
27-28 Brenkley Way  
Blezard Business Park  
Seaton Burn  
Newcastle upon Tyne NE13 6DS

**Greece**

Agrokip G. Psomadopoulos & Co.  
33a, Ifestou str.  
Koropi 194 00  
Athens

**Hungary**

GARDENA Magyarország Kft.  
Késmárk utca 22  
1158 Budapest

**Iceland**

Heimilistaeki hf  
Saetun 8  
P.O. Box 5340  
125 Reykjavik

**Republic of Ireland**

Michael McLoughlin & Sons  
Hardware Limited  
Long Mile Road  
Dublin 12

**Italy**

GARDENA Italia S.r.l.  
Via Donizetti 22  
20020 Lainate (Mi)

**Japan**

KAKUDAI Mfg. Co. Ltd.  
1-4-4, Itachibori Nishi-ku  
Osaka 550

**Luxembourg**

Magasins Jules Neuberg  
Grand Rue 30  
Case Postale No. 12  
Luxembourg 2010

**Netherlands**

GARDENA Nederland B.V.  
Postbus 50176  
1305 AD ALMERE

**Neth. Antilles**

Jonka Enterprises N.V.  
Sta. Rosa Weg 196  
P.O. Box 8200  
Curaçao

**New Zealand**

NYLEX New Zealand Limited  
Private Bag 94001  
South Auckland Mail Centre  
10 Offenhauser Drive  
East Tamaki, Manukau

**Norway**

GARDENA Norge A/S  
Postboks 214  
2013 Skjetten

**Poland**

GARDENA Polska Sp. z o.o.  
Szymanów 9 d  
05-532 Baniocza

**Portugal**

MARKT (Portugal), Lda.  
Recta da Granja do Marquês  
Edif. GARDENA  
Algueirão  
2725-596 Mem Martins

**Russia / Россия**

АО АМИДА ТТЦ  
ул. Мосфильмовская 66  
117330 Москва

**Singapore**

Variware  
Holland Road Shopping Centre  
227-A 1st Fl., Unit 29  
Holland Avenue  
Singapore 1027

**Slovenia / Croatia**

Silk d.o.o. Trgovina  
Brodišče 15  
1236 Trzin

**South Africa**

GARDENA South Africa (Pty.) Ltd.  
P.O. Box 11534  
Vorna Valley 1686

**Spain**

ANMI Andreu y Miriam S.A.  
Calle Pere IV, 111  
08018 Barcelona

**Sweden**

GARDENA Svenska AB  
Box 9003  
20039 Malmö

**Switzerland**

GARDENA Kress + Kastner AG  
Bitziberg 1  
8184 Vachenbülach

**Ukraine / Украина**

АОЗТ АЛЬЦЕСТ  
ул. Гайдара 50  
г. Киев 01033

**Turkey**

Dost Diş Ticaret Müessesilik A.Ş.  
Yeşilbağlar Mah. Başkent  
Cad. No. 26  
Pendik - İstanbul

**USA**

GARDENA  
3085 Shawnee Drive  
Winchester, VA 22604

7919-20.960.08/0021

© GARDENA Kress + Kastner GmbH  
Postfach 27 47, D-89070 Ulm  
<http://www.gardena.com>