

PowerMax 36 E
Art. 4037
PowerMax 42 E
Art. 4043

D Betriebsanleitung
Elektro-Rasenmäher

GB Operating Instructions
Electric Lawnmower

F Mode d'emploi
Tondeuse électrique

NL Instructies voor gebruik
Elektrische grasmaaier

S Bruksanvisning
Elektrisk Gräsklippare

DK Brugsanvisning
Elektrisk Plæneklipper

N Bruksanvisning
Elektrisk Gressklipper

FIN Käyttöohje
Tehokas sähköleikkuri

I Istruzioni per l'uso
Rasaerba elettrico

E Manual de instrucciones
Cortacésped eléctrico

P Instruções de utilização
Máquina de cortar relva eléctrica

PL Instrukcja obsługi
Elektryczna kosiarka

H Vevõtájékoztató
Elektromos fűnyíró

CZ Návod k obsluze
Elektrická sekačka

SK Návod na používanie
Elektrická kosačka

GR Οδηγίες χρήσεως
Ηλεκτρική χλοοκοπτική μηχανή

RUS Инструкция по эксплуатации
Электрические газонокосилки

SLO Navodila za uporabo
Električna kosilnica

HR Uputstva za upotrebu
Električna kosilica

UA Інструкція з експлуатації
Електрична газонокосарка

RO Instrucțiuni de utilizare
Masina electrica de tuns gazonul

TR Kullanma Talimatı
Elektrikli Çim Bıçme Makinesi

BG Инструкция за експлоатация
Електрокосачка

EST Kasutusjuhend
Elektriline muruniiduk

LT Eksploatavimo instrukcija
Elektrinė vejajovė

LV Lietošanas instrukcija
Elektriskā zāles pļaujmašīna

D

GB

F

NL

S

DK

N

FIN

I

E

P

PL

H

CZ

SK

GR

SK

GR

SLO

RUS

HR

UA

RO

TR

BG

TR

BG

EST

LT

LV

- D** **WICHTIGE INFORMATION**
Originalanleitung. Bitte vor dem Benutzen des Gerätes durchlesen und gut aufbewahren.
- GB** **IMPORTANT INFORMATION**
Original Instructions. Read before use and retain for future reference.
- F** **RENSEIGNEMENTS IMPORTANTS**
Instructions d'origine. A lire avant usage et à conserver pour référence ultérieure.
- NL** **BELANGRIJKE INFORMATIE**
Oorspronkelijke instructies. Leest u deze informatie voor het gebruik en bewaar ze voor toekomstige raadpleging.
- S** **VIKTIG INFORMATION**
Originalinstruktioner. Läs anvisningarna före användningen och spara dem för framtida behov.
- DK** **VIGTIGE OPLYSNINGER**
Originale instruktioner. Du bør læse brugsanvisningen før brug og gemme til senere henvisning.
- N** **VIKTIG INFORMASJON**
Originalinstrukser. Les bruksanvisningen nøye før bruk og oppbevar den for senere bruk.
- FIN** **VIGTIGE OPLYSNINGER**
Alkuperäiset ohjeet. Du bør læse brugsanvisningen før brug og gemme til senere henvisning.
- I** **INFORMAZIONI IMPORTANTI**
Istruzioni originali. Leggere prima dell'uso e conservare per ulteriore consultazione.
- E** **INFORMACIÓN IMPORTANTE**
Instrucciones originales. Léase antes de utilizar y consérvela como referencia en el futuro
- P** **INFORMAÇÕES IMPORTANTES**
Instruções Originais. Leia antes de utilizar e guarde para consulta futura
- PL** **UWAGA**
Oryginalne Instrukcje. Zapoznać się z treścią niniejszej instrukcji przed użyciem i zachować ją do dalszego użytkowania urządzenia.
- H** **FONTOS INFORMÁCIÓ**
Eredeti Utasítás. Használat előtt olvassa el, és tartsa meg későbbi felhasználásra.
- CZ** **DŮLEŽITÁ INFORMACE**
Originální pokyny. Než začnete stroj používat, přečtete si pozorně tento návod a uschovejte jej pro další použití v budoucnu.
- SK** **DÔLEŽITÉ INFORMÁCIE**
Pôvodné pokyny. Pred použitím si prečítajte nasledovné informácie a odložte si ich pre budúcu potrebu.
- GR** **ΣΗΜΑΝΤΙΚΕΣ ΠΛΗΡΟΦΟΡΙΕΣ**
Αρχικές οδηγίες. Διαβάστε αυτό το φυλλάδιο πριν από τη χρήση της συσκευής και φυλάξτε το για μελλοντική αναφορά.
- RUS** **ВАЖНАЯ ИНФОРМАЦИЯ**
Исходные инструкции. Прочитайте перед тем, как включить триммер, и сохраните для дальнейшего использования.
- SLO** **POMEMBNA INFORMACIJA**
Originalna navodila. Preberite pred uporabo in shranite za prihodnjo uporabo.
- HR** **VAŽNE INFORMACIJE**
Originalne upute. Pročitati prije upotrebe i sačuvati za buduće osvrte.
- UA** **ВАЖЛИВА ІНФОРМАЦІЯ**
Оригінальні інструкції. Прочитайте перед початком роботи і збережіть для подальшого використання.
- RO** **MANUAL DE INSTRUCȚIUNI**
Instrucțiuni originale. Înainte să folosiți mașina de tuns pentru prima oară, citiți cu atenție manualul de instrucțiuni pentru a-i înțelege conținutul.
- TR** **ÖNEMLİ BİLGİLER**
Orjinal Talimatlar. Kullanmadan önce okuyunuz ve ileride başvurmak üzere saklayınız.
- BG** **ВАЖНА ИНФОРМАЦИЯ**
Оригиналните инструкции. очетете преди употреба и запазете за бъдещи справки
- EST** **OLULINE TEAVE**
Algsed juhised. Enne seadme kasutuselevõtmist lugege kasutusjuhend läbi ning säilitage see tuleviku tarbeks.
- LT** **OPERATORIAUS INSTRUKCIJŲ RINKINYS**
Pagrindinės instrukcijos. Perskaitykite šį instrukcijų rinkinį labai atidžiai, kad pilnai suprastumėte turinį, prieš pradėdami naudoti vejos/žolės pjovėją.
- LV** **SVARĪGA INFORMĀCIJA**
Sākotnējās instrukcijas. Pirms lietošanas izlasiet un saglabājiet turpmākām uziņām.

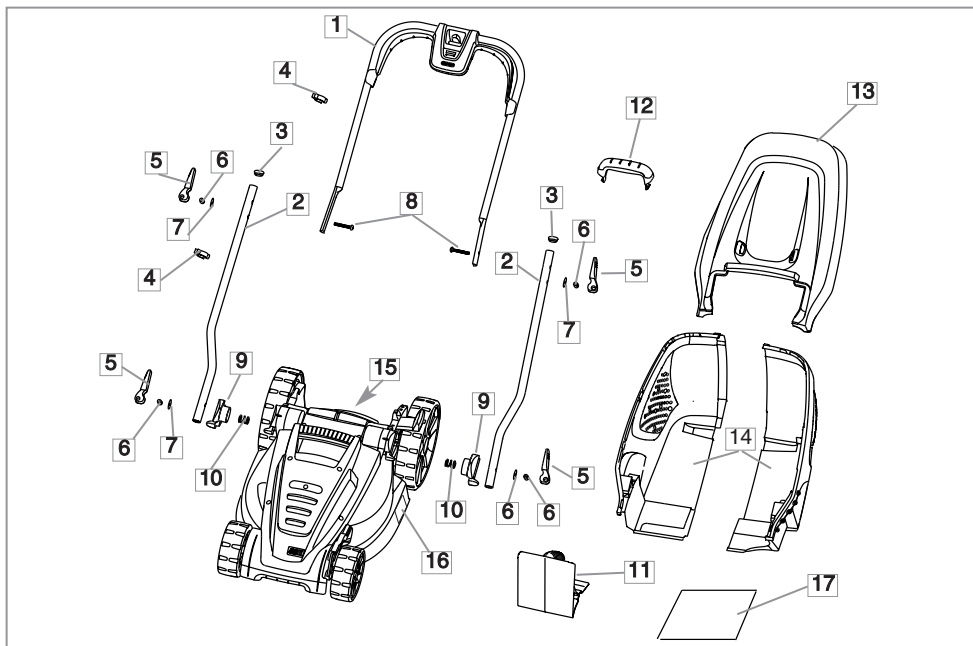

D - INHALT

1. Holm-Oberteil
2. Holm-Unterteil x 2
3. Endkappe Holm-Unterteil x 2
4. Kabelhalter x 2
5. Spannebel x 4
6. Gewindebolzen x 4
7. Unterlegscheibe x 4
8. Schraube x 2
9. Holmaufnahme x 2
10. Feder x 2
11. Mulchkit
12. Tragegriff
13. Oberteil Fangbox
14. Unterteil Fangbox x 2
15. Warnsymbole
16. Produkttypenschild
17. Bedienungsanweisung

GB - CONTENTS

1. Upper handle
2. Lower handle x 2
3. Lower handle plug x 2
4. Cable clip x2
5. Cam Lock x 4
6. Barrel Nut x 4
7. Washer x 4
8. Bolt x 2
9. Pivot Block x 2
10. Spring x 2
11. Mulching Plug
12. Grassbox handle
13. Grassbox Upper
14. Grassbox lower x 2
15. Warning Symbols
16. Product rating label
17. Instruction Manual

F - TABLE DES MATIÈRES

1. Guidon supérieur
2. Guidon inférieur x 2
3. Embout de la poignée inférieure x 2
4. Attache câble x 2
5. Clavette de came x 4
6. Ecrou tube x 4
7. Rondelles x 4

8. Boulons x 2
9. Cale de rotation x 2
10. Ressort x 2
11. Pièce pour le paillage
12. Poignée du bac
13. Partie supérieure du bac
14. Partie inférieure du bac x 2
15. Etiquette de précautions d'emploi
16. Plaquette des Caractéristiques du Produit

17. Manuel d'Instructions

NL - INHOUD

1. Bovenstuk van duwboom
2. Onderstuk van duwboom x 2
3. Dop van onderste handgreep x 2
4. Snoerklem x 2
5. Sluitnok x 4
6. Cilinderbout x 4
7. Pakkingring x 4
8. Bout x 2
9. Scharnierblok x 2
10. Veer x 2
11. Mulchplug
12. Handgreep grasbak
13. Bovenste deel grasvangbak
14. Onderste deel grasvangbak x 2
15. Waarschuwingssymboolen
16. Product-informatielabel
17. Handleiding

S - INNEHÅLL

1. Övre handtag
2. Nedre handtag 2 st
3. Plugg för undre handtag x 2
4. Kabelklämma 2 st
5. Kamlås x 4
6. Valsmutter x 4
7. Bricka 4 st
8. Bolt 2 st
9. Drejeblok x 2
10. Fjäder x 2
11. Plugg för flistugg
12. Handtag för gräsoppsamlare
13. Gräslådans överdel
14. Gräslådans

underdel x 2

15. Varningssymboler
 16. Produktmärkning
 17. Bruksanvisning
- #### DK - INDHOLD
1. Övre håndtag
 2. Nedre håndtag x 2
 3. Prop til det nederste håndtag X 2
 4. Kabelklemme x 2
 5. Låsearm x 4
 6. Tromlemøtrik x 4
 7. Spændeskive x 4
 8. Bolt x 2
 9. Drejeblok x 2
 10. Fjeder x 2
 11. Komposteringsprop
 12. Opsamlerhåndtag
 13. Øverste del af græsboksen
 14. Nederste del af græsboksen x 2
 15. Advarselsymboler
 16. Produktets mærkeskilt
 17. Brugsvejledning

N - INNHOLD

1. Övr håndtak
2. Nedre håndtak x 2
3. Plasthette til nedre håndtak x 2
4. Kabelklemme x 2
5. Kamlås x 4
6. Hylsemutter x 4
7. Skive x 4
8. Bolt x 2
9. Dreibar brakett x 2
10. Fjær x 2
11. Bioplugg
12. Håndtak til gressoppsamlere
13. Övre del av gressoppsamlaren
14. Nedre del av gressoppsamlaren x 2
15. Waarschuwingssymbolen
16. Produktmerking
17. Bruksanvisning

FIN - SISÄLTÖ

1. Ylempi kahva
2. Alempi kahva x 2
3. Alakahvan tulppa x 2
4. Johdon pidike x 2
5. Lukitsin x 4
6. Hiivysmutteri x 4
7. Tiivistysrengas x 4
8. Pulltti x 2
9. Säätökiekko x 2
10. Jousi x 2
11. Biroleikkuriosa
12. Ruohonkerääjän kahva
13. Ruoholaatikon yläosa
14. Ruoholaatikon alaosa x 2
15. Varoitusmerkit
16. Ruohonleikkurin arvokilpi

I - INDICE CONTENUTI

1. Impugnatura superiore
2. Impugnatura inferiore x 2
3. Tappo manico inferiore x 2
4. Morsetto per il cavo x 2
5. Fermo a camma x 4
6. Dado lungo x 4
7. Rondella x 4
8. Bullone x 2
9. Blocco perno x 2
10. Molla x 2
11. Coperchio pacciamme
12. Maniglia cesto raccogliherba
13. Parte superiore del cesto raccogliherba
14. Parte inferiore del cesto raccogliherba x 2
15. Simboli di avvertenza
16. Etichetta dati del prodotto
17. Manuale di istruzioni

E - CONTENIDO

1. Empuñadura superior
2. Empuñadura inferior x 2
3. Tapón de la barras inferiores x 2
4. Grapa de cable x 2
5. Cierre de leva x 4
6. Tuerca cilíndrica x 4
7. Arandela x 4
8. Perno x 2
9. Bloque de pivote x 2
10. Resorte x 2
11. Tapón del mantillo
12. Mango del recogedor
13. Caja Superior de Césped
14. Caja Inferior de Césped x 2
15. Símbolos de alarma
16. Placa de Características del Producto

17. Manual de instrucciones**P - LEGENDA**

1. Guiador superior
2. Guiador inferior x 2
3. Bucha do manípulo inferior x 2
4. Grampo do cabo x 2
5. Bloqueio de came x 4
6. Porca cilíndrica x 4
7. Anilha x 4
8. Cavilha x 2
9. Bloqueio do pivot x 2
10. Mola x 2
11. Tampão para espalhar relva
12. Pega da Caixa da Relva
13. Parte superior do depósito de relva
14. Parte inferior do depósito de relva x 2
15. Símbolos de advertência
16. Rótulo de Avaliação do Produto
17. Manual de Instruções

PL - ZAWARTOŚĆ KARTONU

1. Górny uchwyt
2. Dolny uchwyt x 2
3. Zaslepka dolnego uchwytu x 2
4. Zaczep kabla x 2
5. Rączka zacisku krzywkowego x 4
6. Nakrętka z otworem gwintowanym x 4
7. Podkładka x 4
8. Śruba x 2
9. Blok obrotowy x 2
10. Sprężyna x 2
11. Zaslepka do mulczowania
12. Uchwyt kosza na trawę
13. Górna część pojemnika na trawę
14. Dolna część pojemnika na trawę x 2
15. Symbole ostrzegawcze
16. Tabliczka znamionowa
17. Instrukcja obsługi

H - TARTALOMJEGYZÉK

1. Felső tolókar
2. Alsó tolókar 2x
3. Az alsó kar dugója x 2
4. Kábelrögzítő 2x
5. Bűtykös zár x 4
6. Hengeres anya x 4
7. Alátét 4x
8. Csavar 2x
9. Forgócsap x 2
10. Rugó x 2
11. Védő dugó
12. Fűgűjtő fogantyú
13. Fűgűjtő felső része
14. Fűgűjtő alsó része x 2

15. Figyelmeztető jelek
16. Termékinformációs címke
17. Kezelési útmutató

CZ - POPIS STROJE

1. Horní rukojet'
2. Spodní rukojet' x 2
3. Krytka dolní části držadla x 2
4. Úchytká kabelu x 2
5. Vačková páka x 4
6. Válcová natiče x 4
7. Podložka x 4
8. Šroub x 2
9. Otočný blok x 2
10. Pružina x 2
11. Mulčovací zátka
12. Rukojet' sběracího koše
13. Horní část koše na trávu
14. Dolní část koše na trávu x 2
15. Výstražné značky
16. Výrobní štítek
17. Návod k používání

SK - OBSAH

1. Vrchná rukoväť
2. Spodná rukoväť x 2
3. Príchytká na dolnej rúčke x 2
4. Svorčka na kábel x 2
5. Vačkový zámok x 4
6. Válcová matica x 4
7. Podložka x 4
8. Skrutka x 2
9. Čepový blok x 2
10. Pružina x 2
11. Prípojka s krytom
12. Rúčka kontajnéra na trávu
13. Vrchná časť schránky na trávu
14. Spodná časť schránky na trávu x 2
15. Varovné symboly
16. Prístrojový štítok
17. Príručka

GR - ΠΕΡΙΕΧΟΜΕΝΑ

1. Κάτω λαβή
2. Επάνω λαβή x 2
3. Τάπα κάτω λαβής x 2
4. Κλιπ καλωδίου x 2
5. Ασφάλεια εκκέντρου x 4
6. Παξιμάδι κυλίνδρου x 4
7. Ροδέλα x 4
8. Μπουλόνι x 2
9. Μπλοκ στρόφαλα x 2
10. Ελατήριο x 2
11. Τάπα τριμαχισμού
12. Λαβή καλαθιού κομμένου γρασιδιού
13. Επάνω μέρος καλαθιού κομμένου γρασιδιού
14. Κάτω μέρος καλαθιού κομμένου γρασιδιού x 2
15. Προειδοποιητικά σύμβολα
16. Ετικέτα Κατάταξης Προϊόντος
17. Εγχειρίδιο Οδηγίας

RUS - СОДЕРЖИМОЕ:

1. Верхняя часть рукоятки
2. Нижняя часть рукоятки x 2
3. Заглушка нижней секции рукоятки x 2
4. Зажим кабеля x 2
5. Экцентровый зажим x 4
6. Цилиндрическая гайка x 4
7. Шайба x 4
8. Болт x 2
9. Поворотная планка x 2
10. Пружина x 2
11. Вставка для мульчирования
12. Ручка сборника срезанной травы
13. Верхняя часть сборника срезанной травы
14. Нижняя часть сборника срезанной травы x 2
15. Предупреждающие символы
16. Этикетка с характеристиками изделия
17. Руководство по использованию

SLO - VSEBINA

1. Zgornje držalo
2. Spodnje držalo x 2
3. Čep za spodnjo ročico x 2
4. Sponka za kabel x 2
5. Zaklep odmikala x 4
6. Navrtka x 4
7. Podložka x 4
8. Vijak x 2
9. Zaklep vrtenja x 2
10. Vzme x 2t
11. Pripomoček za mulčenje
12. Ročka zbiralnika za travo
13. Zgornji deli zbiralnika trave
14. Spodnji del zbiralnika trave x 2
15. Opozorilni simboli
16. Tipna tablica
17. Priročnik

HR - SADRŽAJ

1. Gornja drška
2. Donja ručica x 2
3. Štitnik donje ručice x 2
4. Kvačica za kabel x 2
5. Zupčasti vijak x 4
6. Cilindrična matica x 4
7. Brtva x 4
8. Vijak s maticom x 2
9. Blokator osovine x 2
10. Opruga x 2
11. Uredaj za mljevenje
12. Ručka kutije za travu
13. Gornji dio kutije za travu
14. Donji dio kutije za travu x 2
15. Simboli upozorenja
16. Etiketa s ocjenom proizvođa
17. Priručnik s uputama

UA - ЗМІСТ

- Верхня ручка
- Нижня ручка
- Пробка нижньої ручки x 2
- Скоба для кабелю x2
- Фіксатор x 4
- Циліндрична гайка x 4
- Мийка x 4
- Болт x 2
- Поворотний блок x 2
- Пружина x 2
- Контейнер для подрібнення
- Ручка ємності для трави
- Верхня ємність для трави
- Нижня ємність для трави x 2
- Символи-попередження
- Маркування номінальної характеристики виробу
- Інструкція з експлуатації

RO - COMPONENTELE

- Mâner superior
- 2 x mâner inferior
- Dop pentru mânerul inferior x 2
- 2 x coliere pentru cablu
- Știft de blocare x 4
- Piuliță tambur x 4
- 4 x șaibe
- 2 x șuruburi
- Articulație cu pivot x 2
- Arc x 2
- Opritor pentru repunerea ierbii tunse
- Mânerul cutiei pentru iarbă
- Partea superioară a cutiei pentru iarbă
- 2 x partea inferioară a cutiei pentru iarbă
- Simboluri de avertisment
- Plăcuța de identificare a produsului
- Manual de instrucțiuni

TR - İÇİNDEKİLER

- Alt Kol
- Üst Kol x 2
- Alt kol tapası x 2
- Kablo klipsi x2
- Kam Kilidi x 4
- Kovan Somunu x 4
- Contası x 4
- Civatası x 2
- Pivot Bloğu x 2
- Yay x 2
- Samen Örtüsü Fişi
- Çim Kutusu Tutamağı
- Çim Kutusu Üst Kısım
- Çim Kutusu Alt Kısım x 2
- Uyarı Sembolleri
- Ürün Sınıflandırma Etiketi
- Talimat Elkitabı

BG - СЪДЪРЖАНИЕ

- Горна дръжка
- Долна дръжка
- Капачка на долната дръжка x 2
- Кабелна клемма x2
- Палец за затягане x 4
- Цилиндрична гайка x 4
- Шайба x 4
- Болт? x 2
- Шарнирен Блок x 2
- Пружина x 2
- Накрайник за торене
- Дръжка на кош за трева
- Горна част на кош за трева
- Долна част на кош за трева x 2
- Предупредителни символи
- Табелка с данни за продукта
- Инструкции за употреба

EST - OSAD

- Ülemine käepide
- Alumine käepide x 2
- Alumise käepideme kork x 2
- Juhtme klamber x2
- Nukilukk x 4
- Torumutter x 4
- Seib x4
- Polt x2

- Liigendplokk x 2
- Vedru x 2
- Multšiprunt
- Rohukasti käepide
- Rohukasti pealis
- Rohukasti alus x 2
- Hoiatusmärgid
- Toote kasutusvõimsuse tabel
- Kasutusjuhend

LT - SUDEDAMOSIOS DALYS

- Viršutinė rankena
- Apatinė rankena x 2
- Apatinės rankenėlės kaištis x 2
- Laido segtukas x2
- Galinis užraktas x 4
- Cilindro varžlės x 4
- Poveržlė x4
- Varžtas x2
- Ašies antgalis x 2
- Spyruoklė x 2
- Mulčiavimo kaištis
- Žolės dėžės rankena
- Žolės dėžės viršutinė dalis
- Žolės dėžės apatinė dalis x 2
- Įspėjamieji ženklai
- Gaminio klasės etiketė
- Instrukcija

LV - IERPAKOJUMA SATURS

- Augšējais rokturis
- Apakšējais rokturis x 2
- Apakšējā roktura tapa x 2
- Kabeļa skava x 2
- Ekscentra slēdzis x 4
- Cilindriskais uzgrieznis x 4
- Bīvējums x4
- Skrūve x4
- Šarnīrs x 2
- Atspere x 2
- Mulčēšanas ieliktnis
- Zāles savācējgroza rokturis
- Zāles savācējgroza augšdaļa
- Zāles savācējgroza apakšdaļa x 2
- Bridinājuma simboli
- Izstrādājuma datu uzlīme
- Lietošanas rokasgrāmata

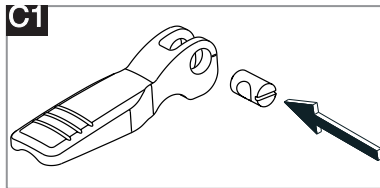
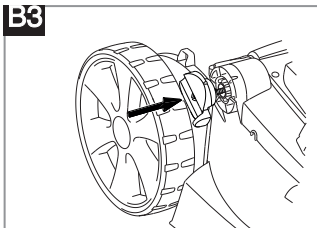
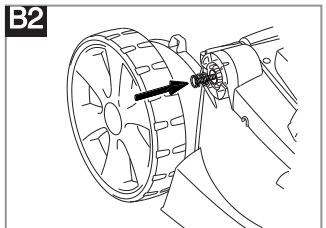
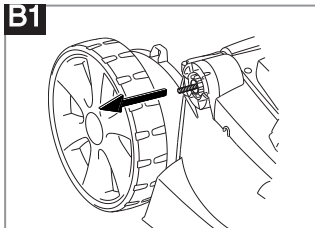
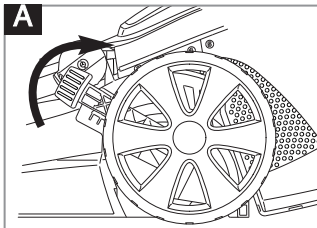

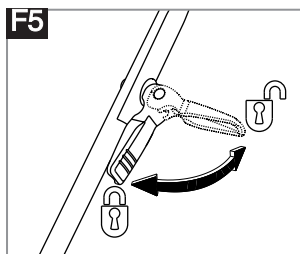
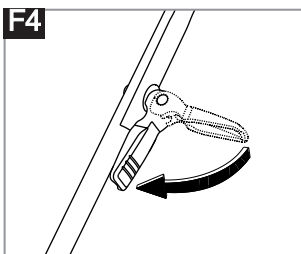
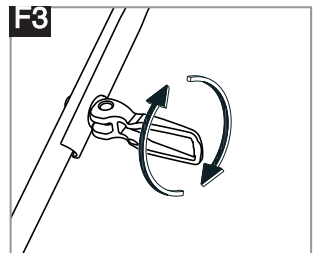
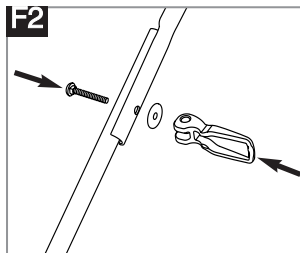
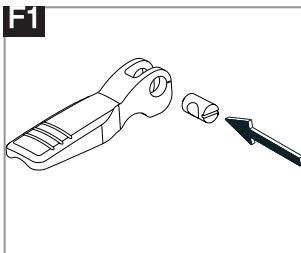
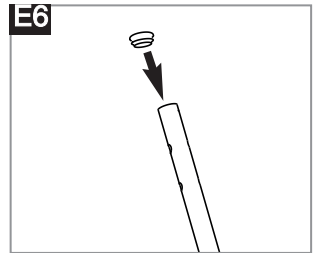
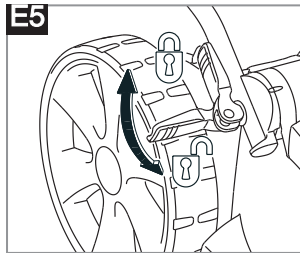
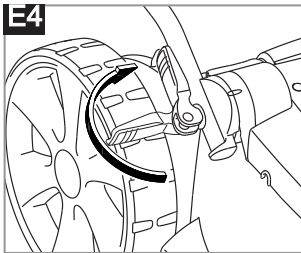
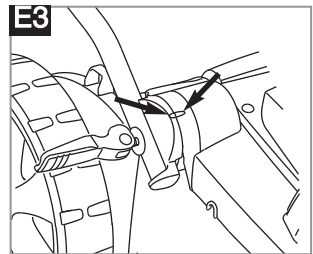
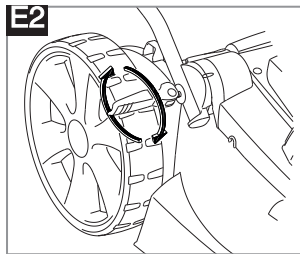
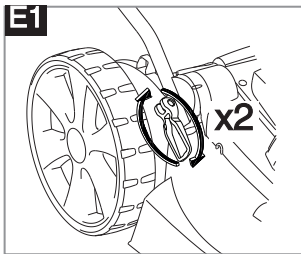
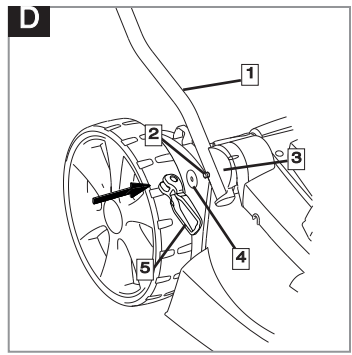
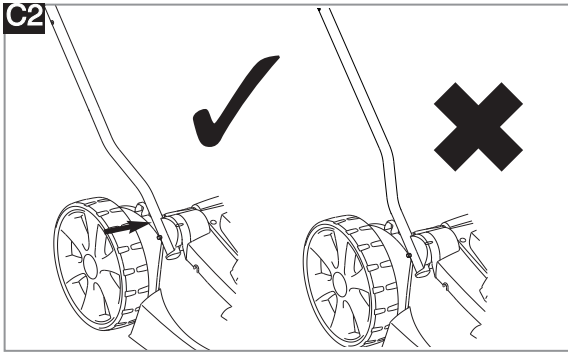

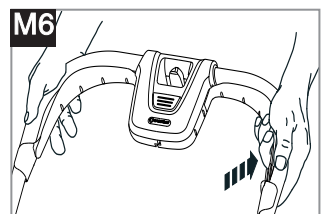
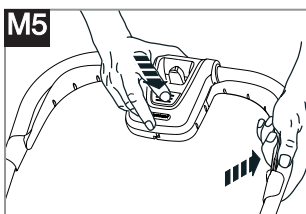
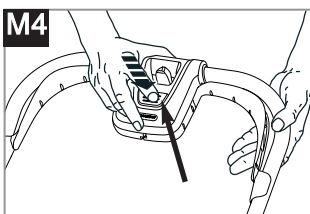
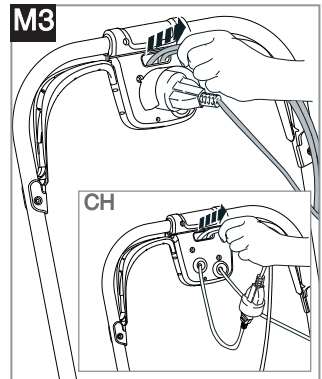
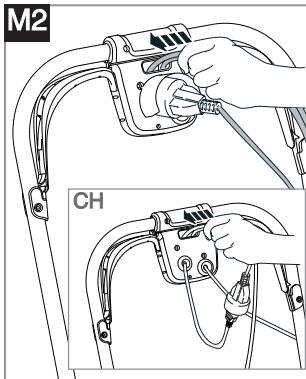
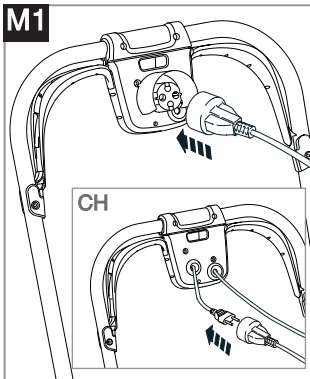
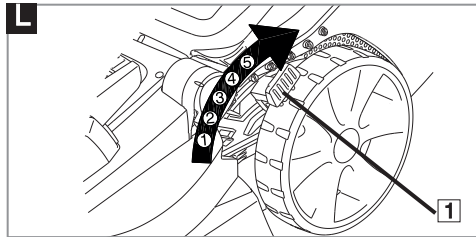
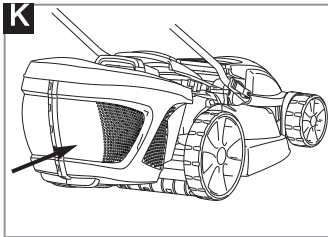
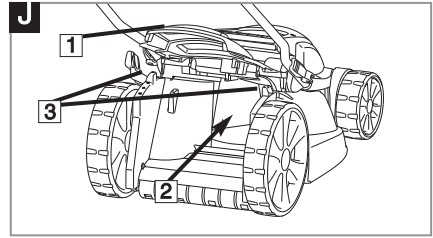
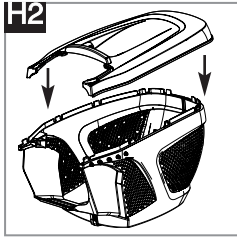
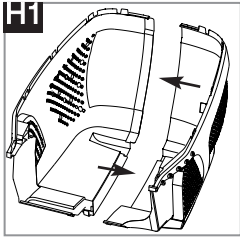
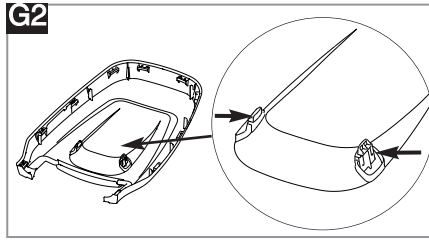
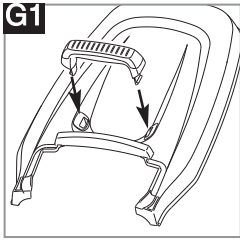

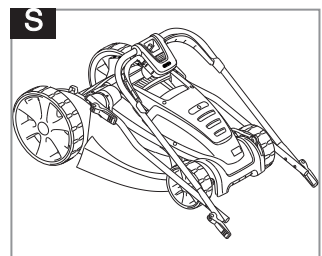
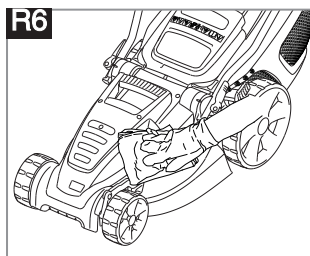
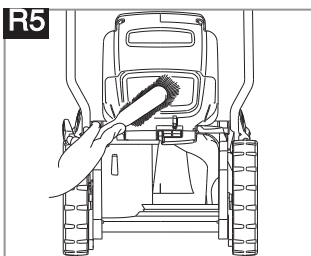
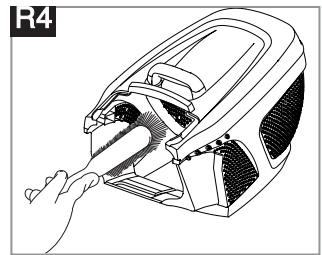
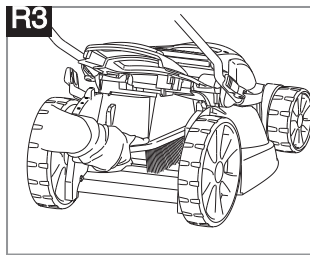
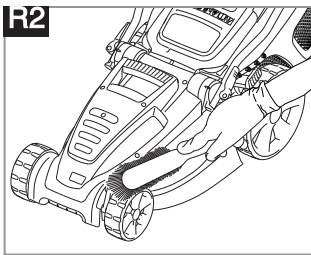
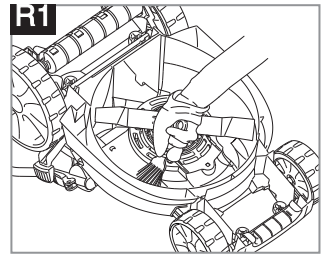
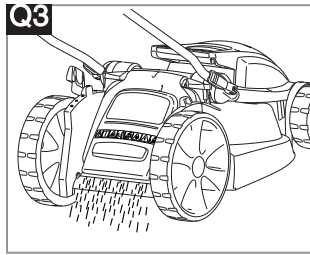
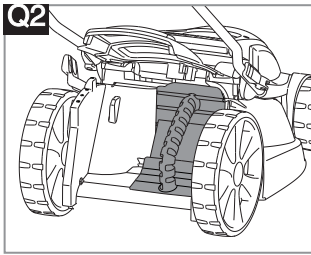
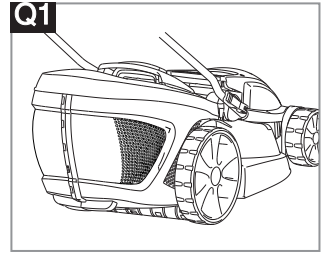
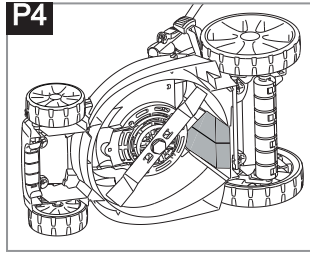
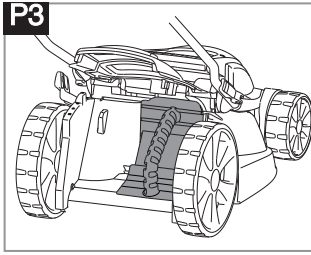
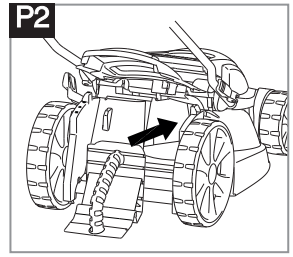
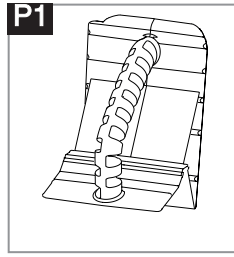
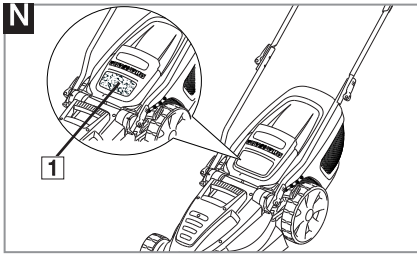

D	Zur Reinigung KEINE Flüssigkeiten verwenden.	E	NO utilize líquidos para la limpieza.	UA	Для очищення НЕ ВИКОРИСТОВУЙТЕ рідину.
GB	DO NOT use liquids for cleaning.	P	NÃO use líquidos para limpar.	RO	NU utilizați pentru curățire lichide.
F	NE PAS utiliser de produit liquide pour le nettoyage.	PL	NIE używać płynów do czyszczenia.	TR	Temizleme için sıvılar KULLANMAYIN.
NL	Voor het reinigen NOOIT vloeistoffen gebruiken.	H	NE használjon folyadékot tisztításra.	BG	НЕ използвайте течности за почистване
S	ANVÄND INTE vätskor för rengöring.	CZ	K čištní NEPOUŽÍVEJTE kapaliny.	EST	ÄRGE kasutage puhastamiseks vedelikke.
DK	BRUG IKKE væske til rengøring.	SK	NEPOUŽÍVAJTE na čistenie tekuté materiály.	LT	Nenaudokite skysčių valymui.
N	Flytende midler MÅ IKKE brukes til rengjøring.	GR	MHN καθαρίζετε με υγρό.	LV	Tīrīšanai NEIZMANTOJĒT šķidrumus.
FIN	ÄLÄ käytä nesteitä puhdistamiseen.	RUS	НЕ используйте жидкости для очистки.		
I	NON usare liquidi per la pulizia.	SLO	NE uporabljajte raznih tekočin za čiščenje.		
		HR	NEMOJTE koristiti tekućine za čišćenje.		

D	Reparaturen dürfen nur von GARDENA Servicestellen oder von GARDENA autorisierten Fachhändlern durchgeführt werden.	E	Las reparaciones solo pueden hacerlas los centros de servicio de GARDENA o los distribuidores autorizados por GARDENA.	HR	Popravlak mogu izvršiti GARDENA servisni centri ili prodajna mjesta koje je GARDENA za to ovlastila.
GB	Repairs may only be carried out by GARDENA service centres or dealers authorised by GARDENA.	P	As reparações podem não ser feitas nos centros de serviço ou concessionários autorizados da GARDENA.	UA	Ремонт може здійснюватися винятково в сервісних центрах GARDENA, або дилерами, які авторизовані GARDENA.
F	Pour des raisons de sécurité, les réparations ne doivent être effectuées que par le Service Après-Vente de GARDENA France ou l'un des Centres SAV agréés GARDENA.	PL	Naprawy mogą być wykonywane tylko w punktach serwisowych Husqvarna lub u dealerów autoryzowanych przez Husqvarna.	RO	Reparațiile se vor efectua doar de către centrele de service GARDENA sau de către dealerii autorizati de către GARDENA.
NL	Reparaties mogen alleen door de GARDENA technische dienst of door GARDENA geautoriseerde vakhandels uitgevoerd worden.	H	Javítást csak a GARDENA szervizközpontok vagy a GARDENA által meghatalmazott márkakereskedők végezhetnek.	TR	Onarım çalışmaları, yalnızca GARDENA servis merkezleri veya GARDENA tarafından onaylanan satıcılar tarafından yürütülebilir.
S	Reparationer får endast utföras av GARDENA service eller av återförsäljares service auktoriserad av GARDENA.	CZ	Opravy mohou provádět pouze servisní střediska firmy GARDENA nebo prodejci schválení firmou GARDENA.	BG	Ремонти могат да се извършват единствено от центровете по поддръжката на GARDENA или упълномощени от нея представители.
DK	Reparationer må kun udføres af GARDENA service centre eller forhandlere, der er autoriseret af GARDENA.	SK	Opravy môžu byť prevedené iba v servisnom stredisku GARDENA alebo u predajcov autorizovaných spoločnosťou GARDENA.	EST	Parandustööid tohivad teha vaid GARDENA teeninduskeskused või GARDENA volitatud edasimüüjad.
N	Reparasjon vil muligens kun bli utført av GARDENAs servicesenter eller autoriserte GARDENA-forhandlere.	GR	Οι επισκευές διεξάγονται μόνο από τα κέντρα σέρβις της GARDENA ή από εξουσιοδοτημένους αντιπροσώπους της GARDENA.	LT	Remontuoti prietaisą galima tik GARDENA techninės priežiūros centruose arba pas įgaliotą GARDENA atstovą.
FIN	Korjaukset voidaan ainoastaan suorittaa GARDENA'n huoltokeskusten tai GARDENA'n valtuuttamien myyjien toimesta.	RUS	Починка устройства может быть выполнена только сервис-центрами компании GARDENA или официальными посредниками GARDENA.	LV	Remontu drīkst veikt tikai GARDENA klientu apkalpošanas centri vai GARDENA apstiprināti tirgotāji.
I	Le riparazioni possono essere eseguite solo dai centri assistenza GARDENA o da personale specializzato autorizzato GARDENA.	SLO	Popravila lahko opravijo samo servisni centri GARDENA ali prodajalci, ki jih je pooblastilo podjetje GARDENA.		

Sicherheitsmaßnahmen



Ihre Maschine kann bei einem unsachgemäßen Gebrauch eine Gefahr darstellen und zu ernsthaften Verletzungen des Bedieners und anderen Personen führen! Es müssen sämtliche Warnhinweise und Sicherheitsvorschriften beachtet werden, um einen sicheren Gebrauch und eine optimale Leistung Ihrer Maschine sicherstellen zu können. Der Bediener ist für die Einhaltung aller in diesem Handbuch und auf der Maschine angegebenen Warnhinweise und Sicherheitsvorschriften verantwortlich.

Erklärung der an der Maschine befindlichen Symbole



Achtung



Die Betriebsanleitung muß sorgfältig durchgelesen werden, um sicherstellen zu können, daß alle Steuerelemente und deren Funktion verstanden werden.



Der Rasenmäher muß während des Mähens immer auf dem Boden bleiben. Durch Kippen oder Anheben des Rasenmähers können Steine fortgeschleudert werden.



Es dürfen sich keine Personen in der Nähe befinden. Es darf nicht gemäht werden, wenn sich Personen, insbesondere Kinder oder Haustiere, im Mähbereich befinden.



Vorsicht – scharfe Klingen! Vor der Wartung oder falls das Geräte Kabel beschädigt ist, Netzstecker vom Stromnetz trennen. Die Klingen drehen sich nach dem Ausschalten des Geräts weiter.



Das Versorgungskabel vom Messer fernhalten.

Allgemeines

- Dieses Produkt ist nicht dafür ausgelegt, von Personen (einschließlich Kindern) mit physischen, sensorischen oder psychischen Beeinträchtigungen oder von Personen, die nicht ausreichend Erfahrungen und Kenntnisse für den Umgang mit dem Produkt besitzen, benutzt zu werden, es sei denn, solche Personen stehen unter Aufsicht einer Person, die für ihre Sicherheit haftet oder sie sind von solch einer haftenden Person in die Benutzung des Produkts speziell angewiesen worden. Kinder sollten beaufsichtigt werden, um sicherzugehen, dass sie nicht mit dem Produkt spielen. Kinder sollten beaufsichtigt werden, um sicherzugehen, dass sie nicht mit dem Produkt spielen. Aus Sicherheitsgründen dürfen Kinder und Jugendliche unter 16 Jahren sowie Personen, die nicht mit dieser Betriebsanleitung vertraut sind, diesen Mäher nicht verwenden.
- Kinder oder Personen, die diese Anleitung nicht durchgelesen haben, dürfen dieses Gerät auf keinen Fall verwenden.
- Das Gerät muss sofort ausgeschaltet werden, wenn sich Personen, insbesondere Kinder, oder Tiere in der Nähe befinden.
- Den Rasenmäher in der in dieser Betriebsanleitung beschriebenen Art und Weise und nur für die vorgesehenen Funktionen verwenden.
- Den Rasenmäher nie verwenden, wenn Sie müde oder krank sind oder unter dem Einfluß von Alkohol, Drogen oder Arzneimitteln stehen.
- Der Bediener oder Benutzer ist für Unfälle anderer Personen, und für die Gefahr, der sie oder deren Eigentum ausgesetzt werden, verantwortlich.
- Die Betriebsanleitung muß sorgfältig durchgelesen werden, um sicherstellen zu können, daß alle Steuerelemente und deren Funktion verstanden werden.

Angaben zur Sicherheit bei der Verwendung elektrischer Teile

- Es wird die Verwendung einer Fehlerstrom-Schutzvorrichtung mit einer Auslösung bei nicht mehr als 30mA empfohlen. Selbst mit einer solchen

- Schutzvorrichtung kann keine 100-prozentige Sicherheit garantiert werden. Deshalb müssen jederzeit die entsprechenden Sicherheitsvorschriften beachtet werden. Die Fehlerstrom-Schutzvorrichtung bei jeder Verwendung überprüfen.
- Das Kabel vor der Verwendung auf Anzeichen einer Beschädigung und Alterungserscheinungen prüfen. Falls das Kabel defekt sein sollte, das Gerät zu einer autorisierten Servicestelle bringen und das Kabel austauschen lassen.
- Den Rasenmäher nicht verwenden, wenn die elektrischen Kabel beschädigt oder abgenutzt sind.
- Die Verbindung zur Stromversorgung sofort unterbrechen, wenn das Kabel Schnitte aufweist oder die Isolierung beschädigt ist. Das Kabel nicht berühren, bis die Stromversorgung unterbrochen ist. Ein Kabel, das Schnitte oder Beschädigungen aufweist, darf nicht repariert werden; es muß mit einem neuen Kabel ausgewechselt werden.
- Ihr Verlängerungskabel darf im Betrieb nicht gewickelt sein, gewickelte Kabel können sich überhitzen und das Leistungsvermögen Ihres Rasenmähers reduzieren.
- Das Kabel muß vom Rasenmäher ferngehalten werden; immer vom Stromanschluß weg arbeiten und auf- und abmähen, nie in Kreisen mähen.
- Das Kabel nicht um scharfkantige Objekte ziehen.
- Immer zuerst die Stromversorgung unterbrechen, bevor ein Stecker, Kabelverbinder oder ein Verlängerungskabel entfernt wird.
- Den Rasenmäher ausschalten, den Stecker aus der Steckdose ziehen und das elektrische Versorgungskabel auf Beschädigungen oder Alterungsanzeichen überprüfen, bevor das Kabel zur Lagerung aufgewickelt wird. Ein beschädigtes Kabel darf nicht repariert werden; es muß mit einem neuen Kabel ausgewechselt werden.
- Das Kabel beim Aufwickeln nicht knicken.
- Die Maschine niemals am Kabel tragen.
- Niemals am Kabel zerrn, um irgendeinen Stecker zu ziehen.
- Nur an auf dem Typenschild angegebenes Wechselspannungsnetz anschließen.
- Dieses Gerät ist gemäß EN60335 schutzisoliert. Es darf unter keinen Umständen eine Erdleitung irgendwo am Produkt angeschlossen werden.

Kabel

Bei Verlängerungskabeln müssen die Mindestquerschnitte aus folgender Tabelle beachtet werden:

Spannung	Kabellänge	Querschnitt
220-240V/ 50Hz	bis 20 m	1.5 mm ²
220-240V/ 50Hz	20 - 50 m	2.5 mm ²

- Netz- und Verlängerungskabel sind von Ihrem örtlichen zugelassenen Husqvarna UK Ltd. Kundendienstzentrum erhältlich.
- Verwenden Sie nur solche Verlängerungskabel, die speziell für den Gebrauch im Freien ausgelegt sind und die einer der folgenden Spezifikationen entsprechen: Herkömmlicher Gummi (60245 IEC 53), herkömmliches PVC (60227 IEC 53) oder herkömmliches PCP (60245 IEC 57)
- Wenn die kurze Anschlussleitung beschädigt ist, muss sie durch den Hersteller, seinen Fachhändler oder ähnlich qualifizierte Personen ausgetauscht werden, um Gefahrsituationen zu vermeiden.

Vorbereitung

- Bei Arbeiten mit Ihrem Gerät müssen Sie immer feste Schuhe und lange Hosen tragen. Das Gerät nicht in Betrieb nehmen, wenn Sie barfuß sind oder offene Sandalen tragen.
- Sicherstellen, daß keine Äste, Steine, Knochen, Draht oder Schutt auf dem Rasen liegen; sie könnten durch das rotierende Messer fortgeschleudert werden.
- Vor der Verwendung und nach Erhalt eines kräftigen

Sicherheitsmaßnahmen

Stoßes muss die Maschine auf Anzeichen eines Verschleißes oder einer Beschädigung überprüft und bei Bedarf die entsprechenden Reparaturarbeiten ausgeführt werden.

4. Abgenutzte oder beschädigte Messer müssen zusammen mit ihren Befestigungen als ganze Sätze ausgewechselt werden, um das Gleichgewicht beizubehalten.

Verwendung

1. Den Rasenmäher nur bei Tageslicht oder guter künstlicher Beleuchtung verwenden.
2. Rasenmäher sollten, wenn möglich, nicht in nassem Gras verwendet werden.
3. An Hängen muß sichergestellt werden, daß Sie einen sicheren Halt haben und rutschfeste Schuhe tragen.
4. Hänge nie von oben nach unten, sondern immer quer zum Hang mähen.
5. Seien Sie besonders vorsichtig, wenn Sie die Schlittrichtung am Hang ändern. Immer langsam gehen, nicht laufen.
6. Nicht an übermäßig steilen Hängen mähen.
7. Achten Sie beim Arbeiten immer auf sicheren und festen Stand, besonders an Hängen. Mit dem Mäher nicht an Schwimmbecken sowie Gartenteichen arbeiten.
8. Beim Mähen nicht rückwärtsgehen, da Sie stolpern könnten.
9. Beim Mähen den Rasenmäher nie in Ihre Richtung ziehen.
10. Den Rasenmäher ausschalten, bevor er über andere Oberflächen als Gras geschoben wird.
11. Den Rasenmäher nie verwenden, wenn die Schutzvorrichtungen beschädigt sind oder sich nicht an ihrer vorgesehenen Stelle befinden.
12. Schalten Sie den Motor entsprechend den Anleitungen ein und halten Sie die Füße fern von dem Schneidblatt.
13. Den Rasenmäher nicht kippen, wenn der Motor noch läuft.

14. Halten Sie Hände oder Füße nicht in die Nähe von rotierenden Teilen oder darunter.
15. Einen Rasenmäher niemals anheben oder tragen, wenn er noch läuft oder noch an die Stromversorgung angeschlossen ist.
16. Den Stecker aus der Steckdose ziehen:
 - bevor der Rasenmäher unbeaufsichtigt bleibt;
 - bevor eine Blockierung entfernt wird;
 - bevor der Rasenmäher überprüft oder gereinigt wird oder Arbeiten daran ausgeführt werden;
 - wenn Sie einen Gegenstand treffen. Der Rasenmäher darf erst dann wieder verwendet werden, wenn absolut sichergestellt wurde, daß sich der gesamte Rasenmäher in einem sicheren Betriebszustand befindet;
 - wenn der Rasenmäher anfängt, ungewöhnlich stark zu vibrieren. In diesem Falle muß er sofort überprüft werden. Ein übermäßiges Vibrieren kann Verletzungen verursachen.

Wartung und Lagerung

1. Vorsicht: Die Drehklinge(n) nicht berühren!
2. Alle Muttern, Bolzen und Schrauben müssen fest angezogen sein, damit ein sicherer Betriebszustand des Rasenmähers gewährleistet ist.
3. Den Grasbehälter regelmäßig auf Verschleiß oder Schäden prüfen.
4. Abgenutzte oder beschädigte Teile müssen für einen sicheren Zustand ausgewechselt werden.
5. Nur für diese Produkt vom Hersteller spezifizierte Originalteile beim Auswechseln verwenden.
6. Bei der Einstellung des Rasenmähers darauf achten, daß Sie Ihre Finger nicht zwischen den beweglichen Messern und den feststehenden Teilen der Maschine einklemmen.
7. An einem kühlen, trockenen Ort, außerhalb der Reichweite von Kindern aufbewahren. Nicht im Freien aufbewahren.

Einsatzgebiet Ihres GARDENA PowerMax 36 E/42 E Mäher

Der GARDENA Mäher ist für das Schneiden von Rasen und Grasflächen mit einer maximalen Hang-Steigung von 20° im privaten Haus- und Hobbygarten bestimmt. Wegen der Gefahr körperlicher Gefährdung darf der Mäher nicht eingesetzt werden zum Trimmen von Büschen, Hecken und Sträuchern, zum Schneiden und

Zerkleinern von Rankgewächsen oder Rasen auf Dachpflanzungen oder in Balkonkästen. Weiterhin darf der Mäher nicht als Häcksler zum Zerkleinern von Baum- und Heckenabschnitten sowie zum Einebnen von Bodenunebenheiten verwendet werden.

WICHTIGE INFORMATIONEN

Bei Lieferung vom Hersteller befinden sich die Räder in angehobener Stellung. Das Gerät erst dann einschalten, nachdem die Räder von der angehobenen Stellung in Position 5 gebracht wurden (siehe Abb. A).

Montage der Holm-Unterteile am Rasenmäher

1. An der zur Befestigung des Holm-Unterteils vorgesehenen Schraube so fest ziehen, bis sie wie in **Abb. B1** dargestellt an der korrekten Position einrastet.
2. Die Feder auf die Schraube setzen (**B2**).
3. Die Holmaufnahme an der Schraube anbringen (**B3**). Dies auf der anderen Seite wiederholen.
4. Die Gewindebolzen wie in **Abb. C1** dargestellt in den Spannhebel einfügen.
5. Während sichergestellt wird, dass das Holm-Unterteil korrekt positioniert ist (**C2**), das Holm-Unterteil (**D1**) so weit an der Schraube (**D2**) anbringen, bis es sicher im Holmaufnahme (**D3**) platziert ist.
6. Die Unterlegscheibe (**D4**) und den Spannhebel (**D5**) auf die Schraube (**D2**) setzen und den Spannhebel wie in

Abb. E1 dargestellt um zwei Umdrehungen im Uhrzeigersinn drehen.

7. Den Spannhebel herausklappen und bis zum Erreichen eines angezogenen Zustands im Uhrzeigersinn drehen (**E2**).
8. Sicherstellen, dass die erhöhten Markierungen am Holmaufnahme und der Haube korrekt ausgerichtet sind (**E3**) und den Spannhebel wie in **Abb. E4** dargestellt in Richtung Holm drücken.
9. Der Spannhebel kann wie in **Abb. E5** dargestellt entriegelt und verriegelt werden.

Dies auf der anderen Seite wiederholen.

10. Die Endkappen an beiden Holm-Unterteilen oben einsetzen (**E6**).

Montage der Holm-Oberteile an den Holm-Unterteilen

1. Die Gewindebolzen wie in **Abb. F1** dargestellt in den Spannhebel einfügen.
2. Das Holm-Oberteil mit der Schraube, der Unterlegscheibe und dem Spannhebel wie in **Abb. F2** dargestellt am Holm-Unterteil anbringen.
3. Den Spannhebel so weit im Uhrzeigersinn drehen, bis

eine leichte Spannung bemerkbar ist (siehe **Abb. F3**).

4. Den Spannhebel wie in **Abb. F4** dargestellt in Richtung Holm drücken.
5. Der Spannhebel kann wie in **Abb. F5** dargestellt entriegelt und verriegelt werden.

Dies auf der anderen Seite wiederholen.

Montage der Grasfangbox

Montage der Grasfangboxgriffs

1. Den Griff für den Grasfangbox so weit in die am oberen Grasfangbox-Teil befindlichen Einschubschlitze schieben, bis er einrastet (**G1**).
2. Von der Deckelunterseite (**G2**) aus prüfen, dass die am Grasfangboxgriff befindlichen Clips korrekt und sicher positioniert sind.

Montage der Grasfangbox

1. Die beiden Grasfangboxhälften durch Ausrichtung der Clips zusammensetzen und darauf achten, dass alle Clips korrekt positioniert sind, bevor die beiden Teile miteinander verbunden werden (**H1**).
2. Den Deckel des Grasfangbox durch Ausrichtung der Clips am zusammengesetzten Grasfangbox anbringen. Darauf achten, dass alle Clips korrekt positioniert sind, bevor die Teile miteinander verbunden werden (**H2**).

Montage des zusammengesetzten Grasfangbox am Rasenmäher

1. Die Schutzklappe (**J1**) anheben.

2. Sicherstellen, dass die Auswurföffnung (**J2**) sauber ist und keine Ablagerungen aufweist.
3. Die vollständig zusammengesetzte Grasfangbox an den hinten an dem Gehäuse befindlichen 2 Aufnahmepunkten (**J3**) einhängen (**siehe Abb. K**).
4. Die Schutzklappe oben an der Grasfangbox positionieren. Sicherstellen, dass die Grasfangbox sicher angebracht ist.

• WICHTIG! NACH DER MONTAGE SICHERSTELLEN, DASS ZWISCHEN SCHUTZKLAPPE UND GRASFANGBOX KEIN ZWISCHENRAUM VORHANDEN IST.

- Die Grasfangbox auf umgekehrte Weise abnehmen.
- Wenn beim Mähen größerer Grasflächen das Gras nicht aufgesammelt werden muss, kann der Rasenmäher auch ohne Grasfangbox verwendet werden. Sicherstellen, dass die Schutzklappe vollständig geschlossen ist. Die Schutzklappe ist so angeordnet, dass das Schnittgut hinter der Maschine auf dem Rasen abgelegt wird.

Schnitthöhen-Einstellung

- Die Schnitthöhe kann durch Anheben bzw. Senken der Räder unter Verwendung eines Hebels (**L1**) eingestellt werden.
- Bei diesem Rasenmäher stehen fünf Schnitthöhen zur Auswahl (20 - 60 mm).

- **HINWEIS** Für die meisten Rasenflächen wird eine mittlere Schnitthöhe empfohlen. Wird eine zu niedrige Schnitthöhe ausgewählt, beeinträchtigt dies die Rasenqualität und Grasaufnahme.

Starten und Stoppen

Rasenmäher starten

1. Das Verlängerungskabel hinten am Ein-/ Ausschalter anschließen (**M1**).
2. Das Kabel als Schlaufe durch die Aussparung schieben (**M2**).
3. Die Kabelschlaufe zur Sicherung über den Haken legen, und das Kabel dann wieder zurück durch die Aussparung ziehen (**M3**).
4. Das Verlängerungskabel an eine Netzsteckdose anschließen.

Der Ein-/ Ausschalter umfasst eine Einschaltsperrung (N4), mit der ein versehentliches Starten verhindert wird.

5. Die am Ein-/ Ausschalter befindliche Einschaltsperrung (**M4**) gedrückt halten und einen der Start-/Stopp-Bügel an den Oberholm ziehen (**M5**).
 6. Den Start-/Stopp-Bügel in dieser Position halten und die Einschaltsperrung loslassen (**M6**).
- **HINWEIS: Es sind zwei Start-/Stopp-Bügel vorhanden. Zum Starten des Rasenmähers kann jeder dieser beiden verwendet werden.**

Rasenmäher stoppen

1. Den Start-/Stopp-Bügel loslassen.

CH (Schweiz)

Zum Herstellen eines sicheren Anschlusses zwischen dem Rasenmäher und dem Verlängerungskabel empfehlen wir Ihnen dringend, das Kabel anhand der folgenden Methode zu verbinden:

1. Verbinden Sie den Stecker des kurzen Anschlusskabels mit der Anschlussbuchse des Verlängerungskabels. (**M1**).
2. Bilden Sie eine Schlaufe am Ende des

Verlängerungskabels nahe der Anschlussbuchse und sichern Sie diese in der Zugentlastung oben am Ein-/ Ausschalter (**M2, M3**). Dadurch hängt die Anschlussbuchse nach unten.

Sollte das kurze Kabel beschädigt sein, muss es durch den Hersteller, seinen Kundendienstvertreter oder ähnlich qualifiziertes Fachpersonal ersetzt werden, um Gefahren zu vermeiden.

Füllstandfenster der Grasfangbox

- Die Grasfangbox ist voll, wenn Gras im Füllstandfenster sichtbar ist. (**N1**).

- Wenn die Grasfangbox voll ist, sollte diese geleert werden.

MulchKit

Mähen mit dem MulchKit

1. Im Lieferumfang des Rasenmähers ist das MulchKit (**P1**)
2. Start-/Stop-Bügel loslassen um den Rasenmäher zu stoppen.
3. Vorsichtig die Heckklappe öffnen und das MulchKit in den Auswurfschacht einschieben (**P2**). Sicherstellen,

dass es vollständig eingeschoben ist (**P3**).

4. Das MulchKit versperrt den Auswurfschacht auf der Unterseite der Abdeckung und verhindert somit den Grasauswurf. (**P4**)

Mäh-Tipps

Ihr Produkt ist zum Grasmähen anhand der folgenden Methoden geeignet:

1. **Mit angebrachter Grasfangbox:** Das geschnittene Gras wird aufgenommen, verdichtet und in der Grasfangbox gesammelt. (**Q1**)
2. **Angebautes Mulchkit:** Das Mähgut wird fein gehäckselt, so dass es als Rasendünger dient (**Q2**)
3. **Ohne Grasfangbox:** Schneidet hohes Gras effektiv, ohne dass die Grasfangbox geleert werden muss (**Q3**)

Mäh-Tipps

1. Beim Mähen immer an dem Rand beginnen, der sich der Steckdose am nächsten befindet, damit das Kabel stets auf der schon gemähten Rasenfläche liegt.

2. Während der Vegetationszeit sollten Sie Ihren Rasen zweimal in der Woche mähen. Wenn der Rasen um mehr als ein Drittel gekürzt wird, so schadet dies dem Rasen.

Den Rasenmäher nicht überlasten

Beim Mähen von langem, dicken Gras kann es zu einem Abfall der Motordrehzahl kommen. Dies lässt sich durch ein verändertes Motorengeräusch erkennen. Ein Abfall der Motordrehzahl kann eine Überlastung Ihres Rasenmähers verursachen, was wiederum zu einer Beschädigung führen kann. Bei langem, dicken Gras dieses zuerst mit einer größeren Schnitthöhe mähen und so eine Überlastung des Rasenmähers vermeiden. Siehe "Schnitthöhen-Einstellung".

Rasenmäherpflege

Reinigung

- **HANDSCHUHE VERWENDEN.**
 - **WICHTIG:-** Ihr Rasenmäher muss unbedingt in einem sauberen Zustand bleiben. In den Lufterlässen oder unter dem Gehäuse zurückgelassenes Schnittgut kann zu einer möglichen Brandgefahr führen.
1. Unter dem Gehäuse befindliche Grasreste mit einer Bürste entfernen (**R1**).
 2. Mit einer weichen Bürste Schnittgut von allen Lufterlässen (**R2**), der Auswurföffnung (**R3**) und der Grasfangbox (**R4**) entfernen.
 3. Mit einer Bürste Schnittgut von dem Sicht-Fenster entfernen (**R5**).
 4. Die Oberfläche des Rasenmähers mit einem trockenen Tuch abwischen (**R6**).
- **WICHTIG:** Verwenden Sie niemals Wasser für die Reinigung Ihres Rasenmähers, da dies den Rasenmäher beschädigen könnte und die Garantie

damit unwirksam wird. Keine Chemikalien, einschließlich Benzin oder Lösungsmittel, zur Reinigung des Rasenmähers verwenden, da dies unter Umständen zu einer Beschädigung wichtiger Kunststoffteile führen kann.

Aufbewahrung Ihres Rasenmähers:

- Die Flügelmuttern lösen und den Holm zusammengeklappt auf den Rasenmäher auflegen (**S**).
- Den Rasenmäher an einem trockenen Ort aufbewahren und so vor einer möglichen Beschädigung schützen.

Am Ende der Mähseason

1. Den Mäher auf Beschädigung und Verschleiß prüfen und ggf. instand setzen lassen.
2. Den Rasenmäher gründlich reinigen.
3. Sicherstellen, dass das Stromkabel korrekt aufbewahrt wird und nicht beschädigt werden kann.

Hinweise zur Fehlersuche

Rasenmäher läuft nicht

1. Wurde das korrekte Verfahren zum Starten des Rasenmähers befolgt? Siehe "Rasenmäher starten".
2. Wird der Rasenmäher mit Strom versorgt?
3. Wenn der Rasenmäher trotzdem nicht läuft:

Sofort den Netzstecker ziehen und sich mit Ihrer GARDENA Service in Verbindung setzen.

Schlechte Grasaufnahme

1. Den Netzstecker ziehen.
2. Die Außenseite der Lufterlässe, die Auswurföffnung und die Haubenunterseite säubern.
3. Eine größere Schnitthöhe auswählen. Siehe "Schnitthöhen-Einstellung".
4. Bei anhaltender schlechter Grasaufnahme:

Sofort den Netzstecker ziehen und sich mit Ihrer GARDENA Service in Verbindung setzen.

Übermäßige Vibration

1. Den Netzstecker ziehen.
2. Wurde das Messer korrekt angebracht?
3. Wenn das Messer beschädigt oder abgenutzt ist, muss es ersetzt werden.
4. Bei anhaltender Vibration:

Sofort den Netzstecker ziehen und sich mit Ihrer GARDENA Service in Verbindung setzen.

Rasenmäher lässt sich nur mühsam schieben

1. Den Netzstecker ziehen.
2. Bei langem Gras oder unebenem Boden sollte eine größere Schnitthöhe eingestellt werden. Siehe "Schnitthöhen-Einstellung".
3. Prüfen, ob sich die Räder frei drehen lassen.
4. Bei einem anhaltenden Problem:

Sofort den Netzstecker ziehen und sich mit Ihrer GARDENA Service in Verbindung setzen.

Service / Garantie

Wir bieten Ihnen umfangreiche Serviceleistungen

- Qualifizierte, schnelle und kostengünstige Reparatur durch unseren **Zentralen Reparatur-Service**
– Bearbeitungsdauer in unserem Hause max. 5 Arbeitstage
- Einfache und kostengünstige Rücksendung an GARDENA durch **Abhol-Service (nur innerhalb von Deutschland)**
– Abholung innerhalb von 2 Tagen
- Kompetente Beratung bei Störungen / Reklamationen durch unseren **Technischen Service**
- Schnelle und kostengünstige Ersatzteilversorgung durch unseren **Zentralen Ersatzteil-Service**
– Bearbeitungsdauer in unserem Hause max. 2 Arbeitstage

Im Garantiefall sind die Serviceleistungen für Sie kostenlos.

GARDENA Manufacturing GmbH Service
Hans-Lorenser-Str. 40 D-89079 Ulm

Service-Anschrift

Ihre direkte Verbindung zum Service

☎ Telefon

Fax

@ E-Mail

D In Deutschland

(07 31) 4 90 + Durchwahl

www.gardena.de/service/

Technische Störungen / Reklamationen

290

389

service@gardena.com

Reparaturen und Antworten auf Kostenvoranschläge

300

307

service@gardena.com

Ersatzteilbestellungen / Allgem. Produktberatung

123

249

service@gardena.com

Abhol-Service

(018 03) 30 8100 oder
(018 03) 00 16 89

Ihre direkte Verbindung zum Service

Unsere Kunden in Österreich und in der Schweiz wenden sich bitte an Ihre Servicestelle (Anschritt siehe Umschlagseite)

A In Österreich

(0 22 62) 7 45 45-36 / -30

kundendienst@gardena.at

CH in der Schweiz

(01) 86 02 66 6

info@gardena.ch

Umweltinformation

GARDENA stellt Produkte unter einem Umweltmanagementsystem (ISO 14001) her. Hierbei werden Fertigungsverfahren angewandt, welche es ermöglichen, Teile auf eine umweltfreundliche Weise (soweit dies durchführbar ist) und unter der Berücksichtigung der Wiederverwertung am Ende ihrer Nutzungsdauer, herzustellen.

- Die Verpackung kann wiederverwertet werden.
- Kunststoffteile wurden (wo durchführbar) für eine nach Kategorien geordnete Wiederverwertung gekennzeichnet.
- Beim Entsorgen von nicht mehr zu gebrauchenden Produkten muß die Umwelt berücksichtigt werden.
- Falls erforderlich, setzen Sie sich bitte mit Ihrer örtlichen Behörde in Verbindung. Diese kann Ihnen Einzelheiten zur Entsorgung mitteilen.

Das Symbol  auf dem Produkt bzw. auf der Produktverpackung gibt an, dass dieses Produkt nicht als Hausmüll behandelt werden darf. Zur Entsorgung ist es an einen entsprechenden Recycling-Punkt für elektrische und elektronische Geräte zu bringen. Durch die umweltgerechte Entsorgung dieses Produkts tragen Sie dazu bei, potentielle Folgeschäden an der Umwelt und Gesundheitsschäden zu verhindern. Ausführlichere Informationen über das Recycling dieses Produkts erhalten Sie auf Wunsch von Ihrem Stadt- oder Gemeinderat, den für die Hausmüllentsorgung zuständigen Behörden oder dem Geschäft, in dem Sie dieses Produkt gekauft haben.

Garantie

GARDENA gewährt für dieses Produkt 2 Jahre Garantie (ab Kaufdatum). Diese Garantieleistung bezieht sich auf alle wesentlichen Mängel des Gerätes, die nachweislich auf Material- oder Fabrikationsfehler zurückzuführen sind. Sie erfolgt durch die Ersatzlieferung eines einwandfreien Gerätes oder durch die kostenlose Reparatur des eingesandten Gerätes nach unserer Wahl, wenn folgende Voraussetzungen gewährleistet sind:

- Das Gerät wurde sachgemäß und laut den Empfehlungen in der Betriebsanleitung behandelt.
- Das Gerät wurde nicht durch die Reinigung mit Wasser oder Chemikalien beschädigt.

- Es wurde weder vom Käufer noch von einem Dritten versucht, das Gerät zu reparieren.
- Das Verschleißteil Messer ist von der Garantie ausgeschlossen. Diese Hersteller-Garantie berührt die gegenüber dem Händler / Verkäufer bestehenden Gewährleistungsansprüche nicht. Im Garantiefall schicken Sie bitte das defekte Gerät zusammen mit einer Kopie des Kaufbelegs und einer Fehlerbeschreibung per Abhol-Service (nur in Deutschland) oder frankiert an die auf der Rückseite angegebene Serviceadresse. Nach erfolgter Reparatur senden wir das Gerät frei an Sie zurück.

Wartungsempfehlungen

- Ihr Produkt ist durch ein silberfarbenes Produktypschild gekennzeichnet.
- Ihr Gerät sollte mindestens alle 12 Monate gewartet werden.

EU-Konformitätserklärung

Maschinenverordnung (9. GSGVO) / EMVG / Niedersp. RL
 Der Unterzeichnete Husqvarna AB, S-561 82, Huskvarna, Sweden, bestätigt, dass die nachfolgend bezeichneten Geräte in der von uns in Verkehr gebrachten Ausführung die Anforderungen der harmonisierten EU-Richtlinien, EU-Sicherheitsstandards und produktspezifischen Standards erfüllen. Bei einer nicht mit uns abgestimmten Änderung der Geräte verliert diese Erklärung ihre Gültigkeit.

Verwendungszweck..... **Lawnmower = Rasenmäher**
 Verwendungszweck der Typen..... **36 E, 42 E**
 Anbringungsjahr der CE-Kennzeichnung:..... **2008**

EU-Richtlinien:
2006/42/EC, 2004/108/EC, 2000/14/EC, 2011/65/EU
 Harmonisierte EN:
EN60335-1, EN60335-2-77, EN50366, EN55014-1, EN61000-3-2, EN61000-3-3

Arbeitsplatzbezogener Schalldruckpegel L_{pA} nach EN60335-2-77 entsprechen den Tabellenwerten
 Hand-Armschwingung a_{vhw} nach EN ISO 20643 entsprechen den Tabellenwerten
 Geräuschemissionswert L_{WA} nach 2000/14/EC entsprechen den Tabellenwerten.
 Konformitätsbewertungsverfahren..... Annex VI
 Prüfbehörde..... Intertek, Cleeve Road
 Leatherhead, Surrey
 KT22 7SB, England

Husqvarna 22/01/2013
 P. Lameli (CTO)
 Inhaber der technischen Unterlagen

Typ	36 E	42 E
Schnittbreite (cm)	36	42
Umdrehungsgeschwindigkeit des Schneidwerks (rpm)	3.850	3.600
Leistung (kW)	1.5	1.7
Gemessene Geräuschemission L_{WA} (dB(A))	93	95
Garantierte Geräuschemission L_{WA} (dB(A))	96	96
Schalldruck L_{pA} (dB(A))	80.4	84.9
Ungewissheit K_{pA} (dB(A))	1.5	1.5
Hand-/Arm vibration a_{vhw} (m/s ²)	1.56	1.53
Unsicherheit K_{ahw} (m/s ²)	1.5	1.5
Gewicht (Kg)	13.5	13.9

Safety



If not used properly this product can be dangerous! This product can cause serious injury to the operator and others, the warnings and safety instructions must be followed to ensure reasonable safety and efficiency in using this product. The operator is responsible for following the warning and safety instructions in this manual and on the product.

Explanation of Symbols on the product



Warning



Read the user instructions carefully to make sure you understand all the controls and what they do.



Always keep the product on the ground when operating. Tilting or lifting the product may cause stones to be thrown out.



Keep bystanders away. Do not operate whilst people especially children or pets are in the area.



Beware of sharp blades - remove plug from mains before maintenance or if cable is damaged. Blades continue to rotate after the machine is switched off.



Keep the supply cable away from the blade.

General

- This product is not intended for use by persons (including children) with reduced physical, sensory or mental capabilities, or lack of experience and knowledge, unless they have been given supervision or instruction concerning the use of the product by a person responsible for their safety. Children should be supervised to ensure that they do not play with the product. For safety reasons, children under the age of 16 or people who are not familiar with these operating instructions should not use this product.
- Never allow children or people unfamiliar with the instructions to use the machine.
- Stop using the machine while people, especially children, or pets are nearby.
- Only use the product in the manner and for the functions described in these instructions.
- Never operate the product when you are tired, ill or under the influence of alcohol, drugs or medicine.
- The operator or user is responsible for accidents or hazards occurring to other people or their property.
- Read the user instructions carefully to make sure you understand all the controls and what they do.

Electrical

- The use of a Residual Current Device (R.C.D.) with a tripping current of not more than 30mA is recommended. Even with a R.C.D. installed 100% safety cannot be guaranteed and safe working practice must be followed at all times. Check your R.C.D. every time you use it.
- Before use, examine the cable for signs of damage or ageing. If the cable is found to be defective, take the product to an Authorised Service Centre and have the cable replaced.
- Do not use the product if the electric cables are damaged or worn
- Immediately disconnect from the mains electricity supply if the cable is cut, or the insulation is damaged. Do not touch the electric cable until the electrical supply has been disconnected. Do not repair a cut or damaged cable. Replace it with a new one.
- Your extension cable must be uncoiled, coiled cables can overheat and reduce the efficiency of your mower.
- Keep cable away from product, always work away from the power point mowing up and down, never in circles.
- Do not pull cable around sharp objects.
- Always switch off at the mains before disconnecting any plug, cable connector or extension cable.
- Switch off, remove plug from mains and examine electric supply cable for damage or ageing **before** winding cable for

- storage. Do not repair a damaged cable, replace it with a new one. Use only genuine replacement cable.
- Always wind cable carefully, avoiding kinking.
- Never carry the product by the cable.
- Never pull on the cable to disconnect any of the plugs.
- Use only on AC mains supply voltage shown on the product rating label.
- Our products are double insulated to EN60335. Under no circumstances should an earth be connected to any part of the product.

Cables

If extension cables are used, these must comply with the minimum cross-sections in the table below:

Voltage	Cable length	Cross section
220-240V/ 50Hz	Up to 20 m	1.5 mm ²
220-240V/ 50Hz	20 - 50 m	2.5 mm ²

- Mains cables and extensions are available from your local Approved Service Centre.
- Only use extension cables specifically designed for outdoor use and which conform to one of the following specifications: Ordinary rubber (60245 IEC 53), Ordinary PVC (60227 IEC 53) or Ordinary PCP (60245 IEC 57)
- If the short connection lead is damaged, it must be replaced by the manufacturer, its service agent or similarly qualified persons in order to avoid a hazard.

Preparation

- While using your product always wear substantial footwear and long trousers. Do not operate the equipment when barefoot or wearing open sandals.
- Make sure the lawn is clear of sticks, stones, bones, wire and debris; they could be thrown by the blade.
- Before using the machine and after any impact, check for signs of wear or damage and repair as necessary.
- Replace worn or damaged blades together with their fixings in sets to preserve balance.

Use

- Use the product only in daylight or good artificial light.
- Avoid operating your product in wet grass, where feasible.
- On slopes, be extra careful of your footing and wear non-slip footwear.
- Operate your product across the face of slopes, never up and down.
- Exercise extreme caution when changing direction on slopes. Walk never run.
- Do not mow excessively steep slopes.
- Make sure you always take up a safe and stable stance whilst working, especially on slopes. Do not use the mower close to swimming pools or garden ponds.
- Do not walk backwards when operating, you could trip.
- Never cut grass by pulling the product towards you.
- Switch off before pushing the product over surfaces other than grass.
- Never operate the product with damaged guards or without guards in place.
- Switch on the motor according to instructions and with feet well away from the blade(s).
- Do not tilt product when the motor is running.
- Do not put hands or feet near or under rotating parts.
- Never pick up or carry a product when it is operating or still connected to the mains supply.
- Remove the plug from the mains :
 - before leaving the product unattended for any period;
 - before clearing a blockage;
 - before checking, cleaning or working on the appliance;
 - if you hit an object. Do not use your product until you are sure that the entire product is in a safe operating condition.;
 - if the product starts to vibrate abnormally. Check immediately. Excessive vibration can cause injury.

Maintenance and storage

- Caution: Do not touch rotating blade(s)
- Keep all nuts, bolts and screws tight to be sure the product is in safe working condition.
- Check the grassbox frequently for wear or deterioration.
- Replace worn or damaged parts for safety.
- Only use the replacement parts specified for this product.
- Be careful during adjustment of the product to prevent entrapment of the fingers between moving blades and fixed parts of the machine.
- Store in a cool dry place and out of reach of children. Do not store outdoors.

Where to Use Your GARDENA PowerMax 36 E/42 E Mower

The GARDENA mower is designed for cutting lawns in and around the garden.

Do not use the mower on a slope steeper than 20° maximum.

To prevent injury, the mower must not be used for trimming bushes, hedges, shrubs, for cutting and pruning of climbers or grass on roofs or in balcony boxes. In addition, the mower must not be used for chopping up branches, twigs or for levelling irregularities in the soil.

IMPORTANT INFORMATION

When received from the Manufacturer, the wheels are in a raised position. **Do not switch on the product** before removing from the raised position into position 5. (See fig A)

Assembly of Lower Handles to Lawnmower

1. Pull the lower handle bolt until it locks into position as illustrated in **fig B1**.
2. Place the Spring over the Bolt (**B2**)
3. Insert the Pivot Block on to the Bolt (**B3**)
Repeat for the other side.
4. Insert the Barrel Nut into the Cam Lock as illustrated in **fig C1**.
5. Ensuring the Lower Handle is in the correct position (**C2**), insert the Lower Handle (**D1**) on to the Bolt (**D2**) until it is firmly fitted into the Pivot Block (**D3**).
6. Place the Washer (**D4**) and Cam Lock (**D5**) on to the Bolt (**D2**) and turn the Cam Lock twice clockwise as illustrated in **fig E1**.
7. Fold out the Cam Lock and turn clockwise (**E2**), until tightening is felt.
8. Ensuring the raised markings on the Pivot Block and the deck are aligned (**E3**), fold down the Cam Lock towards the Handle as illustrated in **fig E4**.
9. The Cam Lock can be unlocked and locked as illustrated in **fig E5**.

Repeat for the other side.

10. Insert the two Lower handle plugs into the top of each of the Lower handles (**E6**).

Assembly of Upper Handles to Lower Handles

1. Insert the Barrel Nut into the Cam Lock as illustrated in **fig F1**.
2. Attach the Upper Handle to the Lower Handle with the Round Headed Bolt, Washer and Cam Lock as illustrated in **fig F2**
3. Turn the Cam Lock clockwise until a slight tension is felt, as illustrated in **fig F3**.
4. Fold down the Cam Lock towards the Handle as illustrated in **fig F4**.
5. The Cam Lock can be unlocked and locked as illustrated in **fig F5**.

Repeat for the other side.

Grassbox Assembly

Grassbox Handle Assembly

1. Locate the grassbox handle into the slots in the grassbox upper and push until it clicks into position. (**G1**)
2. Looking at the underside of the lid (**G2**), ensure the clips of the grassbox handle are securely located.

Grassbox Assembly

1. Locate the the grassbox halves together by aligning the clips. Ensure all clips are correctly located before clicking into position. (**H1**)
2. Locate the grassbox lid onto the assemble grassbox by aligning the clips. Ensure all clips are correctly located before clicking into position (**H2**)

Fitting Fully Assembled Grassbox to Lawnmower.

1. Lift safety flap (**J1**)
2. Make sure the discharge chute is clean and free from

debris (**J2**)

3. Locate fully assembled grassbox onto 2 location points (**J3**) at the rear of the deck as illustrated in **pic. K**
4. Locate safety flap onto the top of the grassbox. Ensure the grassbox is securely located.
- **IMPORTANT ! AFTER FITTING ENSURE NO GAP REMAINS BETWEEN THE SAFETY FLAP AND THE GRASSBOX.**
- Removal is the reverse procedure.
- For larger areas of grass where grass collection is not required you can use your lawnmower without the grassbox. Ensure the Safety Flap is fully closed. The design of the safety flap permits the cut grass to be discharged downward behind the machine.

Cutting Height Adjustment

- Height of cut is adjusted by raising or lowering the wheels using the height adjustment lever (**L1**)
- There are five heights of cut on this product (20 - 60 mm).
- **NOTE**
A medium height of cut is recommended for most lawns. The quality of your lawn will suffer and collection will be poor if you cut too low.

Starting and Stopping

To Start your Lawnmower

1. Attach the extension cable to the back of the switchbox. (**M1**)
2. Form a loop in the cable and push the loop through the slot. (**M2**)
3. To secure, position the loop over the hook and pull the cable back through the slot (**M3**).
4. Connect the plug to the mains and switch on.
The switchbox is provided with a lock-off button (M4) to prevent accidental starting.
5. Press and hold the lock-off button (**M4**) on the

switchbox, then squeeze one of the Start/Stop levers towards the upper handle (**M5**).

6. Continue to squeeze the start/stop lever towards the upper handle and release the lock-off button (**M6**).
- **NOTE - There are two start/stop levers fitted. Either one can be used for starting the lawnmower.**

To Stop your Lawnmower

1. Release the pressure on the Start/Stop lever.

CH (Schweiz)

To ensure you have a secure connection between the lawnmower and the extension cable we strongly recommend you use the following method of attaching the cable:

1. Plug the short connection lead into the socket of the extension cable. **(M1)**.
2. Form a loop in the end of the extension cable near to

the socket and secure this in the strain relief feature at the top of the switchbox **(M2, M3)** This will cause the socket to hang in a downward direction.

If the short connection lead is damaged, it must be replaced by the manufacturer, its service agent or similarly qualified persons in order to avoid a hazard.

Grassbox Full Window

- As the grassbox fills up, grass will be visible through the window **(N1)**.
- When the window/grassbox is full it is time to empty the grassbox.

Mulching Plug

Using as a mulcher

1. Your lawnmower is supplied with a mulching plug. **(P1)**
2. Stop your lawnmower as described in **Starting and Stopping**.
3. Lift safety flap and insert the mulching plug into rear

discharge chute, **(P2)** ensuring it is securely fitted. **(P3)**

4. The mulching plug prevents grass from being collected by blocking the collection chute on the underside of the deck. **(P4)**

How to Mow

Your product can be used to cut grass using the following methods:-

1. **Grassbox Fitted:-** grass is collected effectively and compacted into the grassbox. **(Q1)**
2. **Mulch Plug Fitted:-** grass cuttings are finely chopped to return nutrients to your lawn **(Q2)**.
3. **Rear Discharge:-** Effectively cuts long grass with no need to empty the grassbox **(Q3)**

How to Mow

1. Start mowing the edge of the lawn nearest to the power point so the cable is laid out on the lawn you

have already cut.

2. Mow twice a week during the growing season, your lawn will suffer if more than a third of its length is cut at one time.

Do Not Overload Your Mower

Mowing long thick grass may cause the motor speed to drop, you will hear a change in the motor sound. If the motor speed drops you may overload your lawnmower which may cause damage. When mowing in long thick grass a first cut with the cutting height set higher will help reduce the load. See Cutting Height Adjustment.

Caring for your Lawnmower

Cleaning

• USE GLOVES

• **IMPORTANT:-** It is very important that you keep your lawnmower clean. Grass clippings left in any of the air intakes or under the deck could become a potential fire hazard.

1. Remove grass from under the deck with brush. **(R1)**
2. Using a soft brush - remove grass clippings from all air intakes **(R2)**, the discharge chute **(R3)** and the grass box **(R4)**.

3. Using a soft brush, remove grass clippings from the vision window **(R5)**.

4. Wipe over the surface of your lawnmower with a dry cloth **(R6)**.

• **IMPORTANT:-** Never use water for cleaning your lawnmower, as this could damage the lawnmower and

invalidate the guarantee. Do not clean with chemicals, including petrol, or solvents - some can destroy critical plastic parts.

Storing your Lawnmower:

- Loosen the Cam Locks to enable the handles to be folded over the product **(S)**.
- Store in a dry place where your lawnmower is protected from damage

At the End of the Mowing Season

1. Replace bolts, nuts or screws, if necessary.
2. Clean your lawnmower thoroughly.
3. Make sure that the electric cable is stored correctly to prevent damage.

Fault Finding Hints

Fails to Operate

1. Is the correct Starting procedure being followed? See "To Start your Lawnmower"
2. Is the Power Turned On?
3. Check the fuse in the plug, if blown replace.
4. Fuse continues to blow?

Immediately disconnect from the mains electricity supply and consult your GARDENA Service Centre.

Poor Grass Collection

1. Disconnect from the mains electricity supply.
2. Clean the outside of the air intakes, the discharge chute and the underside of the deck.
3. Raise to a higher height of cut. See Cutting Height Adjustment.
4. **If poor collection persists.**

Immediately disconnect from the mains electricity supply and consult your GARDENA Service Centre.

Excessive Vibration

1. Disconnect from the mains electricity supply.
2. Check that the blade is fitted correctly?
3. If the blade is damaged or worn, replace it with a new one.
4. If vibration persists?

Immediately disconnect from the mains electricity supply and consult your GARDENA Service Centre. Lawnmower becomes heavy to push

1. Disconnect from the mains electricity supply.
2. In long grass or uneven ground, the height of cut should be raised to a higher position. See Cutting Height Adjustment.
3. Check that the wheels and rollers can rotate freely.
4. If problem persists?

Immediately disconnect from the mains electricity supply and consult your GARDENA Service Centre.

Environmental Information

Husqvarna UK Ltd. products are manufactured under an Environmental Management System (ISO 14001) using, where practical, components manufactured in the most environmentally responsible manner, according to company procedures, and with the potential for recycling at the end of the products' life.

- Packaging is recyclable and plastic components have been labelled (where practical) for categorised recycling.
- Awareness of the environment must be considered when disposing of 'end-of-life' product.
- If necessary, contact your local authority for disposal information.

The symbol  on the product or on its packaging indicates that this product may not be treated as household waste. Instead it shall be handed over to the applicable collection point for the recycling of electrical and electronic equipment. By ensuring this product is disposed of correctly, you will help prevent potential negative consequences for the environment and human health, which could otherwise be caused by inappropriate waste handling of this product. For more detailed information about recycling of this product, please contact your local council office, your household waste disposal service or the shop where you purchased the product.

Warranty / Service

GARDENA guarantees this product for 2 years (starting from the date of purchase). This guarantee covers all serious defects of the unit that can be proved to be material or manufacturing faults.

Under warranty we will either replace the unit or repair it free of charge if the following conditions apply:

- The unit must have been handled properly and in keeping with the requirements of the operating instructions.
- The unit has not been damaged by cleaning with water or chemicals.

- Neither the purchaser or a non-authorized third party have attempted to repair the unit.

The blade is a wearing part and is not covered by the guarantee.

This manufacturer's guarantee does not affect the user's existing warranty claims against the dealer/ seller.

If a fault occurs with your Powermax 36 E/42 E Lawnmower, please return the faulty unit together with a copy of the receipt and a description of the fault, with postage paid to one of the GARDENA Service Centres listed on the back of these operating instructions.

Service Recommendations

- Your product is uniquely identified by a silver product rating label.
- We strongly recommend that your product is serviced at least every twelve months.

EU Certificate of Conformity

The undersigned Husqvarna AB, S-561 82, Huskvarna, Sweden, hereby certifies that, when leaving our factory, the units indicated below are in accordance with the harmonised EU guidelines, EU standards of safety and product specific standards. This certificate becomes void if the units are modified without our approval.

Designation.....**Lawnmower**
 Designation of Type(s).....**36 E, 42 E**
 Year of CE marking.....**2008**

EU Directives:

2006/42/EC, 2004/108/EC, 2000/14/EC, 2011/65/EU

Harmonised EN:

EN60335-1, EN60335-2-77, EN50366, EN55014-1, EN61000-3-2, EN61000-3-3

Working area related emission characteristic Level L_{pA} according to EN60335-2-77 given in the table.

Vibrations Value a_{vhw} according to EN ISO 20643 given in the table.

The Noise Level L_{WA} values according to 2000/14/EC are given in the table.

Conformity Assessment Procedure..... Annex VI

Notified Body..... Intertek, Cleeve Road
 Leatherhead, Surrey
 KT22 7SB, England

Husqvarna 22/01/2013

P. Lameli

Chief Technical Officer

Keeper of technical documentation



Type	36 E	42 E
Width of Cut (cm)	36	42
Speed of rotation cutting device (rpm)	3.850	3.600
Power (kW)	1.5	1.7
Measured Sound Power L_{WA} (dB(A))	93	95
Guaranteed Sound Power L_{WA} (dB(A))	96	96
Sound pressure L_{pA} (dB(A))	80.4	84.9
Uncertainty K_{pA} (dB(A))	2.5	2.5
Hand / arm vibration a_{vhw} (m/s^2)	1.56	1.53
Uncertainty K_{ahw} (m/s^2)	1.5	1.5
Weight (Kg)	13.5	13.9

Précautions à Prendre



Mal utilisé, votre produit peut devenir dangereux! Votre produit peut occasionner de graves blessures à l'utilisateur et aux autres; les conseils d'utilisation et de sécurité doivent être scrupuleusement suivis pour un usage optimal et sûr de votre produit. L'utilisateur a la responsabilité du respect des conseils d'utilisation et de sécurité de ce manuel et concernant le produit.

Explication des symboles de votre produit



Avertissement



Lire attentivement le mode d'emploi pour vous assurer de bien comprendre toutes les commandes et leur utilisation.



Maintenez toujours la tondeuse au sol en tondant. Si vous levez ou inclinez la tondeuse, des pierres peuvent être projetées.



Ne tondez pas lorsque des personnes, surtout des enfants, ou des animaux domestiques se déplacent sur les lieux.



Attention aux lames acérées : débrancher avant toute opération d'entretien ou si le câble est endommagé.



Les lames continuent de tourner un moment après avoir arrêté l'appareil.



Maintenir le câble électrique éloigné de la lame.



Généralités

- Ce produit n'est pas conçu pour être utilisé par des personnes (y compris des enfants) dont les capacités physiques, sensorielles ou mentales sont réduites ou qui manquent d'expérience ou de compétences, sauf si elles sont supervisées ou si elles reçoivent des instructions concernant l'utilisation de ce produit par une personne responsable de leur sécurité. Les enfants doivent être supervisés pour garantir qu'ils ne jouent pas avec le produit. Pour des raisons de sécurité, les enfants âgés de moins de 16 ans ou les personnes qui ne connaissent pas ces consignes d'utilisation ne doivent pas utiliser ce produit.
- Ne jamais autoriser des enfants ou personnes ne connaissant pas ces instructions à utiliser le produit.
- Arrêter l'appareil quand des personnes, en particulier des enfants, ou animaux de compagnie sont à proximité.
- Respectez les conditions d'emploi et les fonctions décrites au manuel d'instructions.
- Il ne faut jamais utiliser la tondeuse si vous êtes fatigués, malades ou sous l'influence d'alcool.
- L'opérateur ou utilisateur est tenu responsable des dangers ou accidents provoqués aux autres personnes ou à leurs biens.
- Lire attentivement le mode d'emploi pour vous assurer de bien comprendre toutes les commandes et leur utilisation.

Conditions électriques

- Il est recommandé d'utiliser un appareil à courant résiduel (R.C.D.) avec un courant de déclenchement de 30 mA maximum. Même avec un R.C.D. installé, une sécurité de 100% n'est pas garantie et il convient de toujours observer les consignes de sécurité au travail. Vérifiez le R.C.D. à chaque utilisation.
- Vérifiez que le câble ne comporte aucun signe de dommage ou d'usure avant de l'utiliser. Si le câble est défectueux, apportez-le dans un centre de services agréé pour le faire remplacer.
- Il ne faut pas utiliser la tondeuse si les câbles électriques sont endommagés ou usés.
- Si le câble est coupé ou si l'isolation est endommagée, débranchez immédiatement la tondeuse. Il ne faut pas toucher les câbles électriques avant de couper le courant. Il ne faut pas réparer ou couper un câble endommagé, il faut le remplacer par un nouveau.
- Votre rallonge ne doit pas être enroulée. Les câbles enroulés peuvent surchauffer et réduire l'efficacité de votre tondeuse.

- Tenez toujours le câble à distance de la tondeuse. Tondez toujours en vous éloignant de la prise de courant, et en vous déplaçant en faisant des va-et-vient, mais jamais des cercles.
- Ne tirez pas le câble autour d'objets anguleux.
- Coupez toujours le courant d'alimentation avant de débrancher la tondeuse, de déconnecter un raccord de câble ou d'enlever une rallonge.
- Mettez l'appareil hors tension et débranchez-le de la prise secteur puis examinez le câble d'alimentation électrique pour voir s'il présente des signes d'usure ou d'endommagement avant de l'enrouler pour le ranger. Ne tentez pas de réparer un câble endommagé. Remplacez-le par un câble neuf.
- Enroulez toujours le câble bien soigneusement, en évitant les nœuds.
- Ne jamais soulever la tondeuse par le câble.
- Ne tirez jamais sur le câble pour le débrancher.
- N'utilisez l'appareil qu'en courant alternatif comme indiqué sur l'étiquette d'identification du produit.
- Nos produits sont doublement isolés selon la norme EN60335. En aucun cas, aucune partie du produit ne doit être connectée à la terre.

Câbles

Toute rallonge utilisée, le cas échéant, doit être conforme à la section minimum du tableau ci-dessous :

Tension	Longueur du cordon	Section
220-240V/ 50Hz	jusqu'à 20 m	1.5 mm ²
220-240V/ 50Hz	20 - 50 m	2.5 mm ²

- Des câbles secteur et des rallonges sont disponibles auprès de votre Centre de service après-vente produits d'extérieur agréé Husqvarna.
- Utiliser seulement des rallonges de câble spécialement conçues pour un usage en extérieur et conformes à l'une des spécifications suivantes : gaine ordinaire de caoutchouc (60245 IEC 53), gaine ordinaire en PVC (60227 IEC 53) ou gaine ordinaire en PCP (polychloroprène) (60245 IEC 57)
- En cas d'endommagement du câble de connexion court, celui-ci doit être remplacé par le fabricant, l'un de ses techniciens ou toute personne qualifiée afin d'éviter tout risque.

Préparation

- Toujours porter des chaussures robustes et des pantalons en utilisant cet outil. Ne pas faire fonctionner l'équipement quand vous êtes pieds nus ou portez des sandales ouvertes
- Il faut s'assurer de la propreté de la pelouse. Des brindilles, des pierres, os, bouts des fils de fer ou débris peuvent être éjectés par la lame de la tondeuse.
- Avant de mettre l'appareil en marche et après tout choc, vérifier qu'il ne présente aucun signe d'usure ou de dommage, et le réparer si nécessaire.
- Les lames doivent être remplacées en même temps que leur système de fixation afin de maintenir l'équilibre.

Utilisation

- Utilisez la tondeuse dans la lumière du jour ou quand il y a un bon éclairage artificiel.
- Évitez l'utilisation de la tondeuse pour la tonte d'une pelouse mouillée.
- Sur pentes, faites encore plus attention à ne pas perdre votre équilibre et portez des chaussures antidérapantes.
- Dans un terrain incliné, il faut tondre la pelouse en travers, jamais du haut en bas de la pente et vice versa.
- Il faut faire très attention pendant le changement de direction sur les terrains inclinés. Marchez, ne courez jamais.
- Ne pas tondre sur un terrain excessivement pentu.
- Veillez à toujours adopter une position sûre et stable pendant la tonte, surtout sur les pentes. N'utilisez jamais la tondeuse à proximité d'une piscine ou d'un bassin d'ornement.
- Ne coupez jamais l'herbe en tirant la tondeuse vers vous.
- Il ne faut jamais tondre en tirant la tondeuse.
- Arrêtez la tondeuse avant de la déplacer sur des surfaces non gazonnées.
- Il ne faut jamais faire marcher une tondeuse avec des couvercles de protections endommagés ou sans protections mise en place.
- Mettre en route le moteur en suivant les instructions et en tenant les pieds bien à l'écart de la lame.
- Il ne faut pas soulever la tondeuse pendant que le moteur tourne.
- Ne pas mettre les mains ou les pieds près ou sous des pièces en rotation.

Précautions à Prendre

15. Ne soulevez ou ne transportez jamais une tondeuse en marche ou encore branchée au secteur.
16. Enlevez la prise du secteur:
 - Avant de laisser la tondeuse sans surveillance;
 - Avant de dégager une obstruction ;
 - Avant de vérifier, de nettoyer ou d'effectuer des travaux sur l'appareil;
 - Si vous heurtez un objet. Il ne faut pas utiliser votre tondeuse avant de s'assurer qu'elle est entièrement dans les conditions sûres d'utilisation;
 - Si la tondeuse commence à vibrer anormalement. Effectuez une vérification immédiate. Des vibrations excessives peuvent être cause d'accidents.
2. Pour assurer des conditions de sécurité optimales lors de l'utilisation de la tondeuse, il faut maintenir les écrous, les boulons et les vis bien serrés.
3. Vérifiez fréquemment le bac rigide les signes d'usure ou de détérioration.
4. Pour assurer la sécurité, remplacez les pièces usées ou endommagées.
5. Utilisez seulement la lame, le boulon de lame, les rondelles et le ventilateur de rechange spécifiés pour ce produit.
6. Pendant le réglage de la tondeuse, il faut prendre soin de ne pas se coincer les doigts entre les lames en rotation et les pièces fixes de la machine.
7. Ranger dans un endroit frais et sec et hors de portée des enfants. Ne pas laisser à l'extérieur.

Entretien et rangement

1. Attention : Ne jamais toucher la(les) lame(s) en mouvement

Où devrez-vous utiliser votre tondeuse GARDENA Powermax 36 E/42 E

La tondeuse GARDENA a été conçue pour tondre la pelouse des jardins et autres gazon.

N'utilisez jamais la tondeuse sur une pente dont la déclivité dépasse 20°.

Pour éviter tout risque de blessure, n'utilisez jamais la

tondeuse pour égaliser les buissons, haies, arbustes, tailler et élaguer les plantes grimpantes ou l'herbe sur les toitures ou jardinières de balcon. La tondeuse ne doit pas non plus servir pour couper des branches, brindilles ou niveler les irrégularités du sol.

INFORMATION IMPORTANTE

Lors de la réception du fabricant, les roues sont en position haute. Ne mettez pas le produit en marche avant d'être passé de la position haute à la position 5. (Voir fig. A)

Assemblage des poignées inférieures sur la tondeuse à gazon

1. Tirer le boulon de la poignée inférieure jusqu'à ce qu'il se verrouille en position comme le montre la **fig. B1**.
2. Placer le ressort par-dessus le boulon (**B2**)
3. Insérer le bloc pivot sur le boulon (**B3**)
Répéter l'opération pour l'autre côté.
4. Insérer l'écrou barillet dans le verrou à came comme le montre la **fig. C1**.
5. En s'assurant que la poignée inférieure est en position correcte (**C2**), insérer la poignée inférieure (**D1**) sur le boulon (**D2**) jusqu'à ce qu'elle soit bien fixée dans le bloc pivot (**D3**).
6. Insérer la rondelle (**D4**) et le verrou à came (**D5**) sur le boulon (**D2**) et tourner le verrou à came deux fois dans le sens horaire, comme le montre la **fig. E1**.
7. Déplier le verrou à came et tourner dans le sens horaire (**E2**) jusqu'à ce qu'il soit complètement serré.
8. En s'assurant que les repères du bloc pivot et le tablier (**E3**) sont alignés, replier le verrou à came vers la poignée comme le montre la **fig. E4**.
9. Le verrou à came peut être déverrouillé et verrouillé comme le montre la **fig. E5**.
10. Insérer les deux embouts de la poignée inférieure dans le sommet de chacune des poignées inférieures (**E6**).

Assemblage des poignées supérieures sur les poignées inférieures

1. Insérer l'écrou barillet dans le verrou à came comme le montre la **fig. F1**.
 2. Fixer la poignée supérieure à la poignée inférieure avec le boulon à tête hémisphérique, la rondelle et le verrou à came comme le montre la **fig. F2**
 3. Tourner le verrou à came dans le sens horaire jusqu'à ce qu'une légère résistance se produise, comme le montre la **fig. F3**.
 4. Replier le verrou à came vers la poignée comme le montre la **fig. F4**.
 5. Le verrou à came peut être déverrouillé et verrouillé comme le montre la **fig. F5**.
- Répéter l'opération pour l'autre côté.**

Assemblage du panier à herbes

- Assemblage de la poignée du panier à herbes
1. Placer la poignée du panier à herbes dans les fentes du haut du panier à herbes et pousser jusqu'à ce qu'elle s'enclenche avec un déclic. (**G1**)
 2. En regardant la partie inférieure du couvercle (**G2**), s'assurer que les clips de la poignée du panier à herbes soient correctement placés.
- Assemblage du panier à herbes**
1. Placer les moitiés du panier à herbes ensemble en alignant les clips. S'assurer que tous les clips soient correctement placés avant qu'ils s'enclenchent avec un déclic. (**H1**)
 2. Placer le couvercle du panier à herbes sur le panier à herbes assemblé en alignant les clips. S'assurer que tous les clips soient correctement placés avant qu'ils s'enclenchent avec un déclic. (**H2**)
- Montage du bac de récupération assemblé, sur la tondeuse.
1. Soulevez le volet de sécurité (**J1**)
 2. Vérifiez que la goulotte d'évacuation est propre et vide de tous débris (**J2**)
 3. Positionnez le bac de récupération assemblé sur les deux points de centrage (**J3**) situés à l'arrière du carter, conformément à l'**Illustration. K**
 4. Positionnez le volet de sécurité sur le dessus du bac de récupération. Vérifiez le bon positionnement du bac de récupération.
- **IMPORTANT ! APRÈS MONTAGE, VÉRIFIEZ L'ABSENCE D'ÉCART ENTRE LE VOLET DE SÉCURITÉ ET LE BAC DE RÉCUPÉRATION.**
 - Pour le retrait, inversez la procédure de pose.
 - Pour les zones gazonnées plus importantes où vous ne souhaitez pas récupérer l'herbe, la tondeuse peut être utilisée sans le bac de récupération. Veillez à bien fermer le volet de sécurité. Le volet de sécurité a été conçu de manière à ce que l'herbe tondue puisse être évacuée vers le bas, derrière la tondeuse.

Réglage de la hauteur de coupe

- Le réglage de la hauteur de coupe s'effectue en montant ou baissant les roues de la tondeuse, à l'aide du levier de réglage prévu à cet effet (**L1**)
- La tondeuse vous propose cinq hauteurs de coupe (20-60 mm).
- **REMARQUE** La hauteur de coupe moyenne convient à la plupart des pelouses. Une coupe trop ras risque d'endommager votre pelouse et d'avoir une incidence négative sur les performances de récupération de l'herbe tondue.

Démarrage et arrêt de la tondeuse

Pour faire démarrer votre tondeuse

1. Raccordez le rallonge à l'arrière du boîtier de commande (M1).
 2. Formez une boucle avec le cordon et poussez la boucle à travers la fente. (M2)
 3. Pour caler le cordon, placez la boucle sur le crochet et refaites passer le cordon par la fente (M3).
 4. Branchez la prise à l'alimentation et allumez la tondeuse.
- Le boîtier de commande est muni d'un interrupteur de sécurité (M4) conçu pour éviter un démarrage involontaire de la tondeuse.**
5. Appuyez sur et maintenez enfoncé l'interrupteur de

- verrouillage (M4) du boîtier de commande, puis ramenez l'un des leviers Marche / Arrêt contre la poignée supérieure (M5).
6. Maintenez le levier Marche / Arrêt contre le levier supérieur et relâchez l'interrupteur de sécurité (M6).
- **REMARQUE – la tondeuse est munie de deux leviers Marche / Arrêt. Le démarrage de la tondeuse s'effectue avec l'un ou l'autre de ces leviers.**

Pour arrêter votre tondeuse

1. Relâchez la pression exercée sur le levier Marche / Arrêt.

CH (Schweiz)

Pour assurer un branchement sécurisé entre la tondeuse et le prolongateur, nous vous conseillons fortement de suivre la méthode de fixation de câble suivante :

1. Brancher le câble de connexion court dans la prise du prolongateur. (M1).
2. Former une boucle à l'extrémité du prolongateur, près de la prise,

et fixer fermement celle-ci en la passant dans le dégagement de rallonge situé en haut de la boîte de commutation (M2, M3). La prise sera ainsi maintenue orientée vers le bas.

En cas d'endommagement du câble de connexion court, celui-ci doit être remplacé par le fabricant, l'un de ses techniciens ou toute personne qualifiée afin d'éviter tout risque.

Fenêtre de contrôle du remplissage du panier à herbes

- À mesure que le panier à herbes se remplit, l'herbe est visible par la fenêtre (N1).
- Lorsque la fenêtre/le panier à herbes est plein, il est temps de vider le panier à herbes.

Bouchon de déchetage

Utilisation comme déchetageuse

1. Votre tondeuse à gazon est livrée avec un bouchon de déchetage. (P1)
2. Arrêtez votre tondeuse à gazon suivant la description figurant dans **Démarrage et arrêt**.
3. Soulever le volet de sécurité et insérer le bouchon de

déchetage dans la goulotte de décharge arrière. (P2) en s'assurant qu'il est solidement fixé. (P3)

4. Le bouchon de déchetage empêche l'herbe d'être récupérée en bloquant la goulotte de récupération du dessous du tablier. (P4)

Schéma de tonte

Ce produit peut être utilisé pour tondre la pelouse par les méthodes suivantes :-

1. **Avec bac à herbe** :- l'herbe coupée est ramassée efficacement et compactée dans le bac à herbe. (Q1)
2. **Mulcheur en place** :- l'herbe est finement coupée et réinsérée comme nutriment dans la pelouse (Q2)
3. **Éjection arrière** :- Coupe efficacement l'herbe longue sans avoir à vider le bac à herbe (Q3)

Schéma de tonte

1. Commencez par tondre le bord de la pelouse le plus près de la prise d'alimentation secteur, pour que le cordon s'étende sur la pelouse déjà tondue.

2. Tondre deux fois par semaine durant la saison de croissance. Si vous coupez l'herbe à plus d'un tiers de sa hauteur, votre pelouse en souffrira.

Ne surchargez pas votre tondeuse

La tonte d'herbe épaisse, longue, risque de provoquer le ralentissement du moteur, perceptible au changement de sonorité du moteur. La chute de vitesse du moteur risque de provoquer la surcharge de la tondeuse et de l'endommager. Pour tondre l'herbe épaisse et longue, commencez par une première tonte en réglant la hauteur de coupe plus haut pour diminuer la charge imposée à la tondeuse. Voir la rubrique Réglage de la hauteur de coupe

Entretien de votre tondeuse

Nettoyage

• UTILISEZ DES GANTS

- **IMPORTANT** :- la propreté de votre tondeuse fait partie des impératifs d'entretien de ce produit. Les chutes d'herbe laissées dans les prises d'air ou sous le carter peuvent présenter un risque d'incendie.
- 1. Retirez l'herbe du dessous du carter à l'aide d'une brosse. (R1)
- 2. À l'aide d'une brosse souple – retirez les chutes d'herbe des prises d'air (R2), de la goulotte d'évacuation (R3) et du bac de récupération (R4).
- 3. En utilisant une brosse souple, retirez l'herbe tondue de la fenêtre de visualisation (R5).
- 4. Essuyez la surface de votre tondeuse à l'aide d'un chiffon sec (R6).
- **IMPORTANT** :- N'utilisez jamais de l'eau pour nettoyer votre

tondeuse, car ceci pourrait l'endommager et invalider la garantie. Ne la nettoyez jamais avec des produits chimiques, de l'essence ou des solvants – dont certains pourraient détruire les pièces en plastique de la tondeuse.

Remise de votre tondeuse :

- Dévissez les papillons pour pouvoir replier les poignées du guidon sur le produit (S).
- Rangez la tondeuse dans un endroit sec, où elle sera protégée de tout risque de détérioration

À la fin de la saison de tonte

1. Remplacer boulons, écrous ou vis, si nécessaire.
2. Nettoyez soigneusement votre tondeuse.
3. Veillez à bien ranger votre cordon électrique, pour éviter tout risque de détérioration.

Informations Concernant L'environnement

GARDENA stellt Produkte unter einem

Umweltmanagementsystem (ISO 14001) her. Hierbei werden Fertigungsverfahren angewandt, welche es ermöglichen, Teile auf eine umweltfreundliche Weise (soweit dies durchführbar ist) und unter der Berücksichtigung der Wiederverwertung am Ende ihrer Benutzungsdauer, herzustellen.

- Die Verpackung kann wiederverwertet werden. Kunststoffteile wurden (wo durchführbar) für eine nach Kategorien geordnete Wiederverwertung gekennzeichnet.
- Prendre l'environnement en considération lors de la mise au rebut du produit à la fin de sa vie utile.
- Si nécessaire, consulter les services municipaux pour toute information concernant la mise au rebut.

Le symbole  sur le produit ou sur son emballage indique que ce produit ne doit pas être traité comme déchet ménager. Il doit obligatoirement être déposé au point de collecte prévu pour le recyclage du matériel électrique et électronique. En vous conformant à une procédure d'enlèvement correcte du produit devenu obsolète, vous aiderez à prévenir tout effet nuisible à l'environnement et à la santé, qu'une manipulation inappropriée de celui-ci pourrait autrement provoquer. Pour de plus amples informations sur le recyclage de ce produit, veuillez contacter votre mairie ou collectivité locale, la déchetterie de votre localité ou le magasin où vous avez acheté le produit.

Conseils de dépannage

La tondeuse ne fonctionne pas

1. Avez-vous suivi la bonne procédure de démarrage ? Voir la rubrique « Pour faire démarrer votre tondeuse »
2. La tondeuse est-elle sous tension ?
3. Vérifiez le fusible de la prise. Remplacez le fusible grillé, le cas échéant.
4. Le fusible grille constamment ? :

Débrancher immédiatement de la prise secteur et consulter votre Centre de Service GARDENA.

Performances de récupération de l'herbe décevantes

1. Débranchez la tondeuse de l'alimentation secteur.
2. Nettoyez les sorties des prises d'air, la goulotte d'évacuation et le dessous du carter.
3. Sélectionnez un réglage de hauteur de coupe plus élevé. Voir la rubrique Réglage de la hauteur de coupe.
4. **Si la récupération ne s'effectue toujours pas de manière satisfaisante :**
Débrancher immédiatement de la prise secteur et

consulter votre Centre de Service GARDENA.

Excès de vibrations

1. Débranchez la tondeuse de l'alimentation secteur.
2. Vérifiez que la lame est bien installée.
3. Si la lame est endommagée ou usée, remplacez-la par une neuve.
4. Si les vibrations persistent :

Débrancher immédiatement de la prise secteur et consulter votre Centre de Service GARDENA.

La tondeuse devient lourde à pousser

1. Débranchez la tondeuse de l'alimentation secteur.
2. Sur l'herbe haute ou les sols irréguliers, une hauteur de coupe plus élevée doit être sélectionnée. Voir la rubrique Réglage de la hauteur de coupe
3. Vérifier que les roues et roulettes tournent bien.
4. Si le problème persiste :

Débrancher immédiatement de la prise secteur et consulter votre Centre de Service GARDENA.

Garantie / Service

GARDENA garantit ce produit deux ans (à compter de la date d'achat). Cette garantie couvre tous défauts graves constatés sur l'appareil et résultant manifestement d'un vice de pièce ou de fabrication. Selon les termes de cette garantie, nous nous engageons à remplacer ou réparer l'appareil, gratuitement, si les conditions suivantes sont respectées :

- L'appareil ne doit avoir subi aucune manipulation abusive et être utilisé conformément à la notice.
- L'unité n'a pas été endommagée par le nettoyage à l'eau ou avec des produits chimiques.

- Ni l'acheteur ni un tiers non autorisé n'ont essayé de réparer l'appareil.

La lame est une pièce d'usure non couverte par la garantie. Cette garantie de fabrication n'a aucune incidence sur d'éventuelles demandes de prise en charge sous garantie déjà soumises au concessionnaire / revendeur. En cas de panne de votre tondeuse Powermax 36 E/42 E, veuillez renvoyer l'appareil défectueux, avec une copie du reçu / ticket de caisse et un descriptif du dysfonctionnement constaté, port payé, à l'un des Centres de service GARDENA répertoriés au verso de cette notice.

Recommandations de Service

- **Votre produit est identifié par une étiquette argent de référence produit unique.**
- **Nous vous recommandons vivement de faire réviser votre machine au moins tous les douze mois.**

EU Déclaration de Conformité

Le soussigné Husqvarna AB, S-561 82, Huskvarna, Sweden, confirme la conformité des appareils ci-dessous avec les lignes directrices harmonisées de l'UE, les normes de sécurité de l'UE et les normes applicables spécifiquement à ce type de produits, à la sortie d'usine. Toute modification apportée à ces appareils sans notre autorisation annule ce certificat.

Désignation..... **Lawnmower = Tondeuse à gazon**

Désignation du(des) type(s)..... **36 E, 42 E**

Année du marquage CE..... **2008**

Directives UE :

2006/42/EC, 2004/108/EC, 2000/14/EC, 2011/65/EU

Normes EN harmonisées:

EN60335-1, EN60335-2-77, EN50366, EN55014-1, EN61000-3-2, EN61000-3-3

Niveau de pression acoustique Niveau L_{pA} conforme à la norme EN60335-2-77 du tableau.

Vibrations Valeur a_{hwh} conforme à la norme EN ISO 20643 du tableau.

Valeurs de niveau sonore L_{WA} conformes à la norme 2000/14/CE du tableau.

Procédure d'évaluation de conformité..... Annex VI

Organisme notifié..... Intertek, Cleeve Road
Leatherhead, Surrey
KT22 7SB, England

Husqvarna 22/01/2013

P. Lameli

Officier technique responsable

Conserver la documentation technique

Type	36 E	42 E
Largeur de coupe (cm)	36	42
Vitesse de rotation de l'outil de coupe (rpm)	3.850	3.600
Puissance (kW)	1.5	1.7
Niveau de puissance sonore mesuré L_{WA} (dB(A))	93	95
Niveau de puissance sonore mesuré L_{WA} (dB(A))	96	96
Pression sonore L_{pA} (dB(A))	80.4	84.9
Incertitude K_{pA} (dB(A))	1.5	1.5
Vibration dans les mains/bras a_{hwh} (m/s ²)	1.56	1.53
Incertitude K_{ahw} (m/s ²)	1.5	1.5
Poids (Kg)	13.5	13.9

Veiligheidsvoorschriften



Bij verkeerd gebruik kan dit product gevaarlijk zijn! Het product kan de bediener en anderen ernstig verwonden. Om de veiligheid en doeltreffendheid van het product te garanderen is het derhalve belangrijk dat de waarschuwingen en veiligheidsinstructies gevolgd worden. Het is de verantwoordelijkheid van de bediener om de waarschuwingen en veiligheidsinstructies in deze handleiding en op het product te volgen.

Uitleg van symbolen op het product



Waarschuwing



Lees de handleiding voor de gebruiker aandachtig door, zodat u volledig vertrouwd bent met de verschillende bedieningselementen en de werking daarvan.



Houd de grasmaaier steeds op de grond tijdens het maaien. De grasmaaier zou stenen kunnen uitwerpen wanneer hij opgeheven of gekanteld wordt.



Houd andere personen op een afstand. Maai niet wanneer andere personen, vooral kinderen, of dieren in het maai gebied staan.



Wees voorzichtig met de scherpe bladen - verwijder de stekker uit het stopcontact voor u onderhoud pleegt of als de kabel beschadigd is.



De bladen blijven ronddraaien nadat de machine is uitgezet.



De voedingskabel uit de buurt van het mes houden.



Algemeen

- Dit product is niet bestemd voor gebruik door personen (inclusief kinderen) met verminderde fysieke, zintuiglijke of geestelijke mogelijkheden of gebrek aan ervaring en kennis, tenzij zij onder toezicht staan of instructie hebben gekregen over het gebruik van het product van een persoon die verantwoordelijk is voor hun veiligheid. Kinderen moeten onder toezicht staan om ervoor te zorgen dat zij niet met het product spelen. Veiligheidshalve dient dit product niet te worden gebruikt door kinderen onder 16 jaar of mensen die niet vertrouwd zijn met deze gebruiksinstructies.
- Laat de machine nooit gebruiken door kinderen of mensen die de gebruiksaanwijzingen niet kennen.
- Stop het gebruik van de machine als er mensen, vooral kinderen, of huisdieren in de buurt zijn.
- Gebruik de grasmaaier alleen op de manier en voor de doeleinden die in deze handleiding beschreven staan.
- Gebruik de grasmaaier nooit wanneer u moe of ziek bent, of wanneer u onder de invloed van alcohol, drugs of een geneesmiddel bent.
- De gebruiker is verantwoordelijk voor ongevallen of gevaren die andere mensen of hun eigendom treffen.
- Lees de handleiding voor de gebruiker aandachtig door, zodat u volledig vertrouwd bent met de verschillende bedieningselementen en de werking daarvan.

Elektrisch

- Het gebruik van een reststroomapparaat met een uitschakelstroom van niet meer dan 30 mA wordt aanbevolen. Zelfs met een reststroomapparaat geïnstalleerd kan veiligheid niet 100% gegarandeerd worden. U dient altijd veilige werkmethoden te volgen. Het reststroomapparaat dient voor elk gebruik gecontroleerd te worden.
- Het snoer vóór gebruik op tekenen van schade of slijtage controleren. Als het snoer defect is, het product naar een erkend reparatiecentrum brengen om het snoer te laten vervangen.
- Gebruik de grasmaaier niet als de elektrische snoeren beschadigd of versleten zijn.
- Schakel de netvoeding meteen uit als het snoer doorgesneden is of als het isolatiemateriaal beschadigd is. Raak het elektrisch snoer niet aan voordat de netvoeding uitgeschakeld is. Herstel een doorgesneden of

- beschadigd snoer niet. Vervang het door een nieuw snoer.
- Uw verlengsnoer mag geen spiraalsnoer zijn. Spiraalsnoeren kunnen oververhitten en doen de doeltreffendheid van uw maaiër afnemen.
- Houd het snoer uit de buurt van de grasmaaier. Werk steeds van de wandcontact-doos weg. Maai op en neer, nooit in cirkels.
- Span het snoer niet rond scherpe voorwerpen.
- Schakel de netvoeding steeds uit voordat u de stekker, de snoerverbinding of het verlengsnoer losmaakt.
- Schakel uit, haal stekker uit het stopcontact en controleer het elektrisch snoer op sporen van schade of veroudering voordat u het opwindt voor het opbergen. Herstel een beschadigd snoer niet, vervang het door een nieuw snoer.
- Wind het snoer steeds voorzichtig op, vermijd kinken.
- Dit product nooit aan de kabel dragen.
- Trek nooit aan het snoer om de stekker uit het stopcontact te halen.
- Sluit alleen op AC-netvoeding aan zoals op het etiket wordt vermeld.
- Onze producten zijn tweevoudig geïsoleerd volgens de norm EN60335. Onder geen omstandigheden mag een aardaansluiting met enig deel van het product verbonden worden.

Kabels

Bij verlengkabels moet met de minimale kabeldiameter in de volgende tabel rekening gehouden worden:

Spanning	Kabel lengte	Diameter
220-240V/ 50Hz	tot 20 m	1,5 mm ²
220-240V/ 50Hz	20 - 50 m	2,5 mm ²

- De stroom- en verlengkabels are verkrijgbaar bij het plaatselijke goedgekeurde reparatiecentrum van Husqvarna UK Ltd..
- Gebruik uitsluitend verlengkabels die specifiek bestemd zijn voor gebruik buitenshuis en die voldoen aan de volgende specificaties. Normaal rubber (60245 IEC 53), Normaal PVC (60227 IEC 53) of Normaal PCP (60245 IEC 57)
- Als het korte aansluitsnoer is beschadigd, moet het door de fabrikant, zijn service-agent of een gelijkwaardig gekwalificeerde persoon worden vervangen om gevaar te vermijden.

Voorbereiding

- Tijdens het gebruik van dit apparaat altijd degelijke schoenen en een lange broek dragen. De apparatuur nooit met blote voeten of open sandalen bedienen.
- Verwijder alle stokken, stenen en beenderen van het te maaien gebied voordat u gaat maaien, want het mes kan dat soort afval tijdens het maaien uitwerpen.
- Controleer de machine vóór gebruik en na harde schokken altijd op eventuele slijtage en beschadigingen en repareer deze zo nodig.
- Vervang versleten of beschadigde messen en hun bouten in paren om het evenwicht te bewaren.

Gebruik

- Maai alleen in het daglicht of bij een goede kunstmatige verlichting.
- Gebruik uw grasmaaier, indien mogelijk, niet op nat gras.
- Let steeds op uw voeten wanneer u hellingen maait en draag anti-slip schoeisel.
- Maai dwars over een helling, nooit op en neer.
- Wees erg voorzichtig bij het veranderen van richting op een helling. Vermijd rennen, wandel.
- Maai geen te steile hellingen.
- Zorg ervoor dat u altijd veilig en stevig staat tijdens het werk, vooral op hellingen. Gebruik de maaiër niet vlakbij zwembaden of tuinvijvers.
- Wandel niet achteruit tijdens het maaien want u zou kunnen struikelen.
- Trek de maaiër nooit naar u toe tijdens het maaien.
- Schakel de maaiër uit voordat u hem over oppervlakten, die niet met gras bekleed zijn, voortduwt.
- Gebruik de maaiër nooit zonder dat de afweerkap geplaatst is of als de afweerkap beschadigd is.
- Zet de motor aan volgens de instructies, met uw voeten ver genoeg verwijderd van het mes.
- Kantel de maaiër niet wanneer de motor draait.
- Plaats uw handen of voeten niet vlakbij of onder draaiende onderdelen.

Veiligheidsvoorschriften

15. Hef of draag de maaier nooit terwijl de motor draait of de machine nog aan de netvoeding verbonden is.
16. Haal de stekker uit het stopcontact:
 - als u de machine voor een tijdje alleenlaat;
 - voordat u een verstopping vrijmaakt;
 - voordat u de maaier inspecteert of schoonmaakt of aan de machine gaat werken;
 - nadat de maaier in contact kwam met een vreemd object - Gebruik de maaier niet tenzij u er zeker van bent dat de maaier veilig kan werken;
 - als de maaier abnormaal begint te trillen. Controleer onmiddellijk. Te grote trillingen kan letsel veroorzaken.
2. Houd alle moeren, bouten en schroeven goed vast om er zeker van te kunnen zijn dat de maaier veilig kan werken.
3. Controleer de grasbak regelmatig op slijtage of schade.
4. Vervang versleten of beschadigde onderdelen voor veiligheid.
5. Vervang het mes, de mesbout, de afstandhouder en het rotorblad alleen door onderdelen die voor dit product gespecificeerd zijn.
6. Wees voorzichtig bij het instellen van de grasmaaier zodat uw vingers niet tussen de roterende onderdelen en de vaste onderdelen van de machine geklemd raken.
7. Opslaan op een koele, droge plaats, buiten bereik van kinderen. Niet buiten opslaan.

Onderhouden en opbergen

1. Voorzichtig: Raak een draaiend blad (draaiende

Waar gebruikt u de GARDENA Powermax 36 E/42 E maaier

De GARDENA-maaier is bestemd voor het maaien van gazonnen en in om de tuin. Gebruik de maaier niet op een helling van meer dan 20°. Om letsel te voorkomen, mag de maaier niet gebruikt worden voor het knippen van struiken en heggen, voor

het snoeien en knippen van klimplanten of van gras op daken of in plantenbakken. Ook mag de maaier niet gebruikt worden voor het kleinsnijden van takken en twijgen of voor het vlak maken van oneffenheden in de grond.

BELANGRIJKE INFORMATIE

De fabrikant levert dit product met de wielen omhoog. Het product pas inschakelen nadat de wielen omlaag zijn gebracht en in stand 5 zijn gezet. (Zie afb. A)

De onderste handgrepen op de grasmaaier monteren

1. Trek aan de bout van de onderste handgreep totdat deze op zijn plaats klikt, zoals geïllustreerd in **afb. B1**.
 2. Plaats de veer over de bout (**B2**).
 3. Zet het draaiblok op de bout (**B3**).
- Herhaal dit aan de andere kant.**
4. Steek de cilinderschroef in de sluitnok, zoals geïllustreerd in **afb. C1**.
 5. Zorg dat de onderste handgreep in de juiste stand staat (**C2**) en plaats de onderste handgreep (**D1**) op de bout (**D2**); controleer dat hij goed in het draaiblok zit (**D3**).
 6. Plaats de pasring (**D4**) en sluitnok (**D5**) op de bout (**D2**) en draai de sluitnok tweemaal rechtsom, zoals geïllustreerd in **afb. E1**.
 7. Vouw de sluitnok open en draai hem rechtsom (**E2**), totdat u een lichte spanning voelt.
 8. Controleer dat de verhoogde markeringen op het draaiblok en het deck op één lijn staan (**E3**), vouw de sluitnok zoals geïllustreerd in **afb. E4** naar de handgreep toe.
 9. De sluitnok kan zoals geïllustreerd in **afb. E5** ontgrendeld en vergrendeld worden.
- Herhaal dit aan de andere kant.**
10. Plaats de twee doppen in de bovenkant van de onderste handgrepen. (**E6**)

De bovenste handgrepen op de onderste handgrepen monteren

1. Steek de cilinderschroef zoals geïllustreerd in **afb. F1** in de sluitnok.
 2. Bevestig de bovenste handgreep met de bolkopbout, pasring en sluitnok aan de onderste handgreep, zoals geïllustreerd in **afb. F2**.
 3. Draai de sluitnok rechtsom totdat u een lichte spanning voelt, zoals geïllustreerd in **afb. F3**.
 4. Vouw de sluitnok zoals geïllustreerd in **afb. F4** naar de handgreep toe.
 5. De sluitnok kan zoals geïllustreerd in **afb. F5** ontgrendeld en vergrendeld worden.
- Herhaal dit aan de andere kant.**

Grasbak monteren

Handgreep van grasbak monteren

1. Steek de handgreep van de grasbak in de sleuven aan de bovenkant van de grasbak en klik hem op zijn plaats (**G1**).
2. Controleer onder aan het deksel (**G2**) dat de clips of van de handgreep goed vastzitten.

Grasbak monteren

1. Zet de twee helften van de grasbak naast elkaar, met de clips op één lijn. Controleer dat alle clips parallel staan en klik de twee helften aan elkaar (**H1**).
2. Zet het deksel op de grasbak, controleer dat alle clips op één lijn staan en klik het deksel op zijn plaats (**H2**).

De gemonteerde grasvangbak aan de grasmaaier bevestigen.

1. Til de veiligheidsklep op (**J1**)
2. Zorg ervoor dat de uitwerpopening schoon is en dat er niets in is achtergebleven (**J2**).
3. Plaats de volledig gemonteerde grasvangbak op de

twee lokatiepunten (**J3**) aan de achterkant van de behuizing volgens **tekening K**.

4. Plaats de veiligheidsklep boven op de grasvangbak. Zorg ervoor dat de grasvangbak goed op zijn plaats zit. Ensure the grassbox is securely located.

- **BELANGRIJK! NA MONTAGE MAG ER GEEN RUIMTE ZITTEN TUSSEN DE VEILIGHEIDSKLEP EN DE GRASVANGBAK.**
- Het verwijderen gaat volgens de omgekeerde procedure.
- Voor grotere gazonnen waar het gras niet opgevangen hoeft te worden, kunt u de grasmaaier gebruiken zonder de grasvangbak. Zorg ervoor dat de veiligheidsklep volledig gesloten is. Het ontwerp van de veiligheidsklep is zo dat het afgemaaid gras naar beneden toe achter de machine terechtkomt.

Instelling maaihoogte

- De maaihoogte kan worden ingesteld door de wielen naar boven of beneden te bewegen met de hoogteinstellingshendel (**L1**)
- Dit product heeft vijf maaihoogtes (20 - 60 mm).
- **LET OP**
Voor de meeste gazonnen wordt een gemiddelde hoogte aanbevolen. Als u te kort maait, heeft de kwaliteit van uw gazon daaronder te lijden en wordt het gras minder goed opgevangen.

Starten en stoppen

Uw grasmaaier starten

1. Bevestig de verlengkabel aan de achterkant van het schakelkastje. **(M1)**
2. Leg een lus in de kabel en druk de lus door de opening. **(M2)**
3. Om hem vast te zetten, legt u de lus over de haak en trekt u de kabel terug door de opening **(M3)**.
4. Steek de stekker in het stopcontact en zet de maaier aan.

Het schakelkastje heeft een vergrendelknop (M4) waarmee u voorkomt dat u per ongeluk start.

5. Druk de vergrendelknop **(M4)** op het schakelkastje in en houdt hem ingedrukt. Trek dan één van de start/stophendels naar de bovenste duwboom toe **(M5)**.
6. Blijf de start/stophendel naar de bovenste duwboom trekken en laat de vergrendelknop **(M6)** los.
 - **LET OP - Er zijn twee start/stophendels. Beide kunnen gebruikt worden om de grasmaaier te starten.**

Uw grasmaaier stoppen

1. Laat de start/stophendel langzaam los.

Grasbakvenster

- Als de grasbak voller wordt, kunt u het gras door het venster zien **(N1)**.
- Wanneer het gras tot aan het venster komt, is de grasbak vol en moet hij geleegd worden.

Mulch-hulpstuk

Als een mulcher gebruiken

1. De grasmaaier wordt geleverd met een mulch-hulpstuk **(P1)**.
2. Stop de grasmaaier zoals omschreven in **Starten en Stoppen**.
3. Til de veiligheidsklep op, steek het mulch-hulpstuk in de

opening aan achterkant **(P2)** en controleer dat het goed is aangebracht **(P3)**.

4. Het mulch-hulpstuk voorkomt dat gras wordt verzameld door de verzamelopening aan de onderkant van het deck te blokkeren **(P4)**.

Maaitips

Uw product kan gebruikt worden om op de volgende manieren gras te maaien:-

1. **Met grasvanger:** het gras wordt efficiënt opgevangen en samengegroot in de grasvanger. **(Q1)**
2. **Met mulchplug:** het gemaaid gras wordt fijn versnipperd om de voedingsstoffen weer over de tuin te verspreiden. **(Q2)**
3. **Achteruitlaat:** lang gras wordt efficiënt gemaaid zonder dat u de grasvanger hoeft te legen. **(Q3)**

Maaitips

1. Begin te maaien aan de rand van het gazon die zich het dichtst bij het stopcontact bevindt, zodat de kabel

over het reeds gemaaid deel van het gazon ligt.

2. Maai twee keer per week tijdens het groeiseizoen. Het in één keer afmaaien van meer dan een derde van de lengte van het gras is schadelijk voor het gazon.

Overbelast uw maaier niet

Wanneer u lang, dik gras maait, kan de snelheid van de motor minder worden. In dat geval hoort u een verandering in het geluid van de motor. Als de snelheid van de motor minder wordt, kunt u uw grasmaaier overbelasten, waardoor schade kan ontstaan. Wanneer u lang, dik gras maait, kunt u de eerste snee maaien met een hogere maaihoogte. Dit helpt om de belasting te verminderen. Raadpleeg hiervoor instelling maaihoogte.

Onderhoud van uw grasmaaier

Schoonmaken

- **DRAAG HANDSCHOENEN**
- **BELANGRIJK-** Het is zeer belangrijk dat u uw grasmaaier schoon houdt. Grasresten die blijven zitten in één van de luchtinlaten of onder de behuizing kunnen tot brandgevaar leiden.
 1. Verwijder het gras onder de behuizing met een borstel. **(R1)**
 2. Gebruik een zachte borstel - verwijder de grasresten uit alle luchtinlaten **(R2)**, de uitwerpopening **(R3)** en de grasvangbak **(R4)**.
 3. Gebruik een zachte borstel om grasresten van het kijkvenster te verwijderen **(R5)**.
 4. Veeg de buitenkant van uw grasmaaier met een droge doek schoon **(R6)**.
- **BELANGRIJK-** Reinig uw grasmaaier nooit met water

omdat dit de grasmaaier kan beschadigen en de garantie kan doen vervallen. Maak de maaier niet schoon met chemische middelen, inclusief benzine, of met oplosmiddelen. Sommige middelen kunnen belangrijke kunststof onderdelen vernielen.

Uw grasmaaier opbergen:

- Maak de vleugelmoeren los zodat de duwbomen over het product heengevouwen kunnen worden **(S)**.
- Berg de grasmaaier op in een droge ruimte waar hij niet beschadigd kan raken

Aan het einde van het maalseizoen

1. Vervang zonodig bouten, moeren of schroeven.
2. Maak uw grasmaaier grondig schoon.
3. Zorg ervoor dat de elektrische kabel correct wordt opgeborgen, om beschadiging te voorkomen.

Tips voor het oplossen van storingen

De grasmaaier doet het niet

1. Heeft u de juiste startprocedure gevolgd? Raadpleeg 'Uw grasmaaier starten'
2. Is de elektriciteit ingeschakeld?
3. Controleer de zekering in de stekker, indien doorgebrand eventueel vervangen.
4. Blijft de zekering doorbranden?
Koppel het apparaat onmiddellijk los van de stroomvoeding en raadpleeg het GARDENA Service Centre.

Gras wordt slecht verzameld

1. Haal de maaier van de stroom af.
2. Maak de buitenkant van de luchtinlaten, uitwerpopening en de onderkant van de behuizing schoon.
3. Stel een hogere maaihoogte in. Raadpleeg hiervoor instelling maaihoogte.
4. Als het probleem hiermee niet is opgelost:
Koppel het apparaat onmiddellijk los van de stroomvoeding en raadpleeg het GARDENA Service Centre.

Maaiervibreert sterk

1. Haal de maaier van de stroom af.
 2. Controleer of het blad juist is gemonteerd.
 3. Als het blad beschadigd of versleten is, moet u het vervangen door een nieuw blad.
 4. Als het probleem hiermee niet is opgelost:
Koppel het apparaat onmiddellijk los van de stroomvoeding en raadpleeg het GARDENA Service Centre.
- ### Grasmaaier is moeilijk te duwen
1. Haal de maaier van de stroom af.
 2. In lang gras of op oneffen grond moet de maaihoogte hoger ingesteld worden. Raadpleeg hiervoor instelling maaihoogte.
 3. Controleer dat de wielen en rollers vrij kunnen draaien.
 4. Als het probleem blijft bestaan:
Koppel het apparaat onmiddellijk los van de stroomvoeding en raadpleeg het GARDENA Service Centre.

Informatie met betrekking tot het milieu

De producten van GARDENA worden geproduceerd volgens EMS (ISO 14001), waarbij, waar dit uitvoerbaar is, gebruik wordt gemaakt van componenten die zijn geproduceerd op de meest milieuvriendelijke manier volgens de werkwijzen van het bedrijf en met de mogelijkheid om aan het einde van de levensduur van het product gerecycled te worden.

- De verpakking kan gerecycled worden en plastic componenten zijn van een label voorzien (voor zover dat mogelijk was) voor recycling op categorie.
- Milieubewuste overwegingen dienen mee te spelen bij het weggoien van een product aan het einde van de levensduur.
- Indien nodig, kunt u contact opnemen met de gemeentelijke autoriteit voor informatie over de verwerking.



Het symbool  op het product of de verpakking betekent dat dit product niet mag worden behandeld als gewoon huishoudelijk afval, maar in plaats daarvan moet worden ingeleverd bij het punt voor recycling van elektrische en elektronische apparatuur. Door dit product correct te verwijderen helpt u om de negatieve gevolgen die een verkeerde verwerking van dit product kan hebben voor het milieu en de gezondheid te voorkomen. Voor verdere informatie over recycling van dit product kunt u contact opnemen met uw gemeente, de relevante dienst voor de verwerking van huishoudelijk afval of de winkel waar u het product hebt gekocht.

Garantie /Service

GARDENA geeft op dit product 2 jaar garantie (vanaf de aankoopdatum). Deze garantie heeft betrekking op alle wezenlijke defecten aan het toestel, die aanwijsbaar op materiaal- of fabricagefouten berusten. Garantie vindt plaats door de levering van een vervangend apparaat of door de gratis reparatie van het apparaat indien aan de volgende voorwaarden is voldaan:

- Het apparaat werd vakkundig en volgens de adviezen in de gebruiksaanwijzing behandeld.
- Het toestel is niet beschadigd door het te reinigen met water of chemicaliën.
- Noch de koper, noch een onbevoegde derde persoon

heeft getracht het apparaat te repareren.

Het aan slijtage onderhevige mes is van de garantie uitgesloten.

Deze garantie van de producent heeft geen betrekking op de ten aanzien van de dealer/verkoopster bestaande aansprakelijkheid.

Als u een storing constateert aan uw Powermax 36 E/42 E Grasmaaier, stuurt u het defecte apparaat samen met de kassabon en een beschrijving van de storing gefrankeerd op naar één van de GARDENA servicecentra die op de achterzijde van deze gebruikshandleiding vermeld staan.

Aanbevolen service

- **Het product is voorzien van een uniek zilveren productkeurmerk.**
- **U wordt ten zeerste aangeraden uw product ten minste elke twaalf maanden een service-beurt te geven.**

EU CONFORMITEITSVERKLARING

Ondergetekende, Husqvarna AB, S-561 82, Huskvarna, Sweden, bevestigt hierbij dat hieronder genoemde apparaten in de door ons in de handel gebrachte uitvoering voldoen aan de eis van, en in overeenstemming zijn met de EU-richtlijnen, de EU-veiligheidsstandaarden en de voor het product specifieke standaarden. Bij een niet met ons afgestemde verandering aan de apparaten verliest deze verklaring haar geldigheid.

Benaming..... **Lawnmower = Grasmaaier**

Typebenaming(en)..... **36 E, 42 E**

Jaar van de CE-aanduiding..... **2008**

EU-richtlijnen:

2006/42/EC, 2004/108/EC, 2000/14/EC, 2011/65/EU

Geharmoniseerd EN:

EN60335-1, EN60335-2-77, EN50366, EN55014-1, EN61000-3-2, EN61000-3-3

Met werkgebied gerelateerd emissiekenmerk: Niveau L_{pA} voldoet aan EN60335-2-77 in de tabel.

Trillingen: Waarde a_{whv} voldoet aan EN ISO 20643 in de tabel.

De geluidsniveauewaarden L_{WA} voldoen aan 2000/14/EC in de tabel.

Controleprocedure conformiteit..... Annex VI

Erkend lichaam..... Intertek, Cleeve Road
Leatherhead, Surrey
KT22 7SB, England

Husqvarna 22/01/2013

P. Lameli

Technisch Directeur

Houder van technische documentatie



Type	36 E	42 E
Maaibreedte (cm)	36	42
Toerental maaier (rpm)	3.850	3.600
Vermogen (kW)	1.5	1.7
Gemeten geluidsvermogen L _{WA} (dB(A))	93	95
Gegarandeerd geluidsvermogen L _{WA} (dB(A))	96	96
Geluidsdruk L _{pA} (dB(A))	80.4	84.9
Onzekerheid K _{pA} (dB(A))	1.5	1.5
Hand-armtrillingen a _{whv} (m/s ²)	1.56	1.53
Onzekerheid K _{ahv} (m/s ²)	1.5	1.5
Gewicht (Kg)	13.5	13.9

S akerhetsf oreskrifter



Om du inte anv ander din maskin p  r tt s tt kan den vara farlig! Din maskin kan orsaka allvarlig skada p  anv andaren och andra. Du m ste f lja varningarna och s kerhetsinstruktionerna f r att vara s ker p  att du anv nder din maskin p  ett s  s kert och effektivt s tt som m jligt. Operat ren  r ansvarig f r att f lja varningarna och s kerhetsinstruktionerna i denna handbok och maskinen.

F rklaring av symbolerna p  din maskin



Varning



L s anv andarinstruktionerna noggrannt s  att Du  r s ker p  att Du f rst r alla kontrollorgan och vad de  r f r.



Se alltid till att gr sklipparen vilar p  marken n r den arbetar. Om gr sklipparen lutas eller lyfts kan stenar slungas ut.



Se till att  vriga personer h ller sig p  avst nd. Anv nd inte gr sklipparen n r andra personer, speciellt barn, befinner sig i det omr de som ska klippas.



Se upp med de vassa bladen – ta ur el-kontakten innan underh llning utf rs eller om sladden  r skadad.



Bladen forts tter att rotera efter att maskinen har st ngts av.



H ll sladden borta fr n klingan.

Generellt

1. Denna produkt  r inte  mnad f r personer (inkluderat barn) med begr nsade fysiska, sensoriska eller mentala kapaciteter, eller som saknar erfarenhet och kunskap, om de  r  versedda eller instruerats i anledning med anv ndandet av produkten av en person ansvarig f r deras s kerhet. Barn b r  vervakas f r att se till att de inte leker med produkten. Av s kerhetssk l ska barn under 16  r och personer som inte har l st denna bruksanvisning inte anv nda denna produkt.
2. L t aldrig barn eller personer ovana med dessa instruktioner anv nda maskinen.
3. Sluta anv nda maskinen d  personer, speciellt barn, eller djur  r i n rheten.
4. Anv nd gr sklipparen enbart p  det s tt och f r de syften som beskrivs i denna bruksanvisning.
5. Anv nd aldrig gr sklipparen n r du  r tr tt, sjuk eller  r p verkad av alkohol, droger eller medicin.
6. Anv ndaren ansvarar f r olyckor eller annat som intr ffar p  person eller egendom.
7. L s anv andarinstruktionerna noggrannt s  att Du  r s ker p  att Du f rst r alla kontrollorgan och vad de  r f r.

Elektriskt

1. Vi rekommenderar att du anv nder en reststr msanordning med en utl sningsstr m som inte  r st rre  n 30 mA.  ven med en reststr msanordning monterad kan vi inte garantera 100% skydd och s kra arbetsmetoder skall alltid anv ndas. Kontrollera din reststr msanordning varje g ng du anv nder den.
2. Innan anv ndning, kolla s  att sladden inte visar tecken p  skada eller  ldrande. Om sladden  r defekt, ta produkten till ett auktoriserat servicecenter och f  sladden utbytt.
3. Anv nd inte gr sklipparen om de elektriska kablarna  r skadade eller n tta.
4. Bryt str mmen omedelbart om kabeln eller dess isolering skadas. Vidr r inte den elkabeln innan v ggkontakten dras ut. Reparera inte en skadad kabel. Byt ut den mot

- en ny.
5. Din f rl ngningskabel m ste vara helt utrullad. En lindad kabel kan  verhettas och g ra att din gr sklippare arbetar mindre effektivt.
6. Se till att kabeln h lls p  beh rigt avst nd fr n din gr sklippare. Arbeta alltid i riktning bort fr n str mk llan och f r gr sklipparen fram och tillbaka, aldrig i circlar.
7. Linda inte kabeln runt vassa f rem l.
8. St ng alltid av huvudstr mbrytaren innan du drar ut n gon kontakt, kabelf rbindning eller f rl ngningskabel.
9. St ng av gr sklipparen, dra ur v ggkontakten och se till att elkabeln inte  r skadad innan du rullar ihop den f r f rvaring. Reparera inte en skadad kabel. Byt ut den mot en ny.
10. Se alltid till att kabeln rullas ihop p  avsett vis och inte snor sig.
11. B r aldrig enheten i kabeln
12. Dra aldrig i sladden f r att dra ut stickkontakten.
13. Anv nd bara n tstr m enligt m rkpl ten.
14. V ra produkter  r dubbelisolerade enligt EN60335. En jordledning f r under inga omst ndigheter kopplas till n gon del av denna produkt.

Kablar

Om f rl ngningssladdar anv nds, m ste dessa vara f renliga med minimumtv rsnittet i tabellen nedan:

Sp�nning	Sladdl�ngd	Tv�rsnitt
220-240V/ 50Hz	upp till 20 m	1.5 mm ²
220-240V/ 50Hz	20 - 50 m	2.5 mm ²

1. Elkablar och f rl ngningar finns att k pa fr n din lokala auktoriserade serviceverkstad f r Husqvarna utomhusprodukter.
2. Anv nd endast f rl ngningssladdar specifikt utformade f r utomhusanv ndande och som  r f renliga med en av de f ljande specifikationerna: Vanlig gummi (60245 IEC 53), Vanlig PVC (60227 IEC 53) eller Vanlig PCP (60245 IEC 57)
3. Om sladden  r skadad m ste den bytas ut av tillverkaren, dess serviceombud eller liknande kvalificerade personer, f r att undvika fara.

F rberedelser

1. Anv nd alltid kraftiga skor och l ngbyxor n r du anv nder din gr sklippare. Anv nd inte utrustningen n r du  r barfota eller har  ppna sandaler.
2. Se till att gr smattan  r fri fr n kvistar, stenar, ben, kablar och annat skr p. Dessa riskerar annars att kastas iv g av det roterande kniven.
3. Innan maskinen anv nds och efter varje g ng den utsats f r h rd st t, kontrollera att det inte finns slitage eller skador och reparera om s  beh vs.
4. Byt ut n tta eller skadade kniv och tillh rande fasts ttningsanordningar i par f r att bibeh lla full balans.

Anv ndning

1. Anv nd gr sklipparen enbart i dagsljus eller fullgott artificiellt ljus.
2. Undvik om m jligt att anv nda gr sklipparen p  v tt gr s.
3. P  sluttande underlag  r det speciellt viktigt att du st r stadigt och b r halks kra skor.
4. Klipp alltid utmed sluttingar, aldrig upp och ner.
5. Var speciellt f rsiktig n r du byter riktning p  sluttande underlag. G  alltid, spring aldrig.
6. Klipp inte i  verdrivet branta backar.
7. Se till att du alltid st r s kert och stadigt medan du arbetar, speciellt d r det lutar. Anv nd inte gr sklipparen n ra pooler eller tr dg rdsdammar.
8. G  inte bak t n r du klipper. T nk p  fallrisken.
9. Klipp aldrig gr set genom att dra gr sklipparen mot dig.
10. St ng av gr sklipparen innan du drar den  ver andra ytor  n gr s.
11. Anv nd aldrig gr sklipparen om skydden  r skadade eller borttagna.
12. S tt p  motorn i enlighet med instruktionerna och med f tterna borta fr n klingan.

Säkerhetsföreskrifter

13. Luta inte gräsklipparen när motorn är igång.
14. Placera inte händer eller fötter nära eller under roterande delar.
15. Plocka aldrig upp eller bär en gräsklippare när den arbetar eller fortfarande är kopplad till ett vägguttag.
16. Bryt strömmen:
 - innan du lämnar gräsklipparen utan tillsyn under en längre tid,
 - innan du rensar bort en tilltäppning,
 - innan du undersöker, rengör eller utför underhållsarbeten på gräsklipparen,
 - om du stöter mot ett objekt. Använd inte din gräsklippare tills du är säker på att gräsklipparen är säker att använda,
 - om gräsklipparen vibrerar på ett onormalt sätt. Undersök omedelbart. Stora vibrationer kan

försäkra skador.

Underhåll och förvaring

1. Fara! Vidrör inte roterande klinga(klingor)
2. Håll gräsklipparen i ett arbetssäkert skick genom att kontrollera att samtliga muttrar, bultar och skruvar är åtdragna.
3. Kontrollera regelbundet gräsupsamlaren för slitage eller skador.
4. Byt ut nötta eller skadade maskindelar.
5. Använd enbart de reservdelar, knivbult, distansbrickor och fläkt som är avsedda för denna produkt.
6. Var försiktig vid justering av gräsklipparen så att du inte fastnar med fingrarna mellan de rörliga kniven och maskinens fasta delar.
7. Förvara på en sval och torr plats utom räckhåll för barn. Förvara inte utomhus.

Vart du kan använda din GARDENA Powermax 36 E/42 E gräsklippare

GARDENA-gräsklipparen är utformad för klippning av gräsmattor i och runt trädgården. Använd inte gräsklipparen på sluttningar som sluttar mer än 20°.

För att förhindra skada får gräsklipparen inte användas för trimning av snår, häckar, buskar, för beskärning och klippning av klätteväxter eller gräs på tak eller i balkonglädor. Gräsklipparen får inte heller användas för upphuggning av grenar, kvistar eller för utjämning av ojämnheter i jorden.

VIKTIG INFORMATION

När den kommer från tillverkaren befinner sig hjulen i rest position. Sätt inte igång produkten innan den resta positionen har ändrats till position 5. (Se fig A)

Montering av lägre handtagen på gräsklipparen

1. Dra den lägre handtagsbulten tills den låser i position såsom illustrerat i **fig B1**.
 2. Placera fjädern över bulten (**B2**)
 3. För in axelblocket på bulten (**B3**)
- Upprepa på andra sidan.**
4. För in hylsmuttern i kamlåset såsom illustrerat i **fig C1**.
 5. Se till att det lägra handtaget är i korrekt position (**C2**), för in det lägre handtaget (**D1**) på bulten (**D2**) tills det sitter fast ordentligt på axelblocket (**D3**).
 6. Placera brickan (**D4**) och kamlåset (**D5**) på bulten (**D2**) och vrid kamlåset två gånger medurs såsom

- illustreras i **fig E1**.
7. Böj ut kamlåset och vrid medurs (**E2**) tills du känner en spänning.
 8. För att säkerställa att de upphöjda markeringarna på axelblocket och däckets är i linje (**E3**), böj ned kamlåset mot handtaget såsom illustreras i **fig E4**.
 9. Kamlåset kan låsas upp och låsas såsom i illustreras i **fig E5**.
- Upprepa på andra sidan.**
10. För in de två lägre handtagspluggarna längst upp på de lägre handtagen. (**E6**)

Montering av övre handtagen på lägre handtagen

1. För in hylsmuttern i kamlåset såsom illustrerat i **fig F1**.
2. Fäst det övre handtaget till det lägre handtaget med den rundhuvade bulten, brickan och kamlåset såsom illustreras i **fig F2**
3. Vrid kamlåset medurs tills du känner en svag

- spänning såsom illustreras i **fig F3**.
4. Fäll ner kamlåset mot handtaget såsom illustreras i **fig F4**.
 5. Kamlåset kan låsas upp och låsas såsom i illustreras i **fig F5**.

Upprepa på andra sidan.

Montering av gräslådan

Gräslådehandtagsmontering

1. Tryck gräslådans handtag in i öppningarna på gräslådans övre del och tryck tills det klickar på plats. (**G1**)
2. Titta på undersidan av locket (**G2**), se till att clipsen från gräslådehandtagen sitter fast ordentligt.

Montering av gräslådan

1. Fäst gräslådehalvorna samman genom att rikta in klippen. Se till att clipsen sitter som de ska innan de klickar på plats. (**H1**)
2. Placera gräslådelocket på gräslådemonteringen genom att rikta in clipsen. Se till att clipsen sitter som de ska innan de klickar på plats (**H2**)

Passa in fullt monterad gräslåda på gräsklipparen.

1. Lyft säkerhetsflappen (**J1**)
2. Se till att utloppsrikan är ren och fri från material

(**J2**)

3. Placera den fullt monterade gräslådan på de 2 placeringpunkterna (**J3**) längst bak på däckets såsom illustrerat i **bilden. K**
4. Placera säkerhetsflappen ovanpå gräslådan. Se till att gräslådan sitter fast ordentligt.
- **VIKTIGT! EFTER PLACERING, SE TILL ATT INGA GLIPOR KVARSTÅR MELLAN SÄKERHETSFLAPPEN OCH GRÄSLÅDAN.**
- Avlägsnande är den motsatta proceduren.
- För större gräsområden där gräsupsamling inte krävs kan du använda din gräsklippare utan gräslådan. Se till att säkerhetsflappen är fullständigt stängd. Designen av säkerhetsflappen låter klippt gräs släppas ut nedåt bakom maskinen.

Klipphöjdsjustering

- Klipphöjden justeras genom att lyfta eller sänka hjulen med hjälp av höjjusteringsspaken (**L1**)
- Det finns fem klipphöjder på denna produkt (20 - 60 mm).

- **OBS!** En medium klipphöjd rekommenderas för de flesta gräsmattor. Kvaliteten på din gräsmatta kommer att lida och uppsamlingen blir sämre om du klipper för lågt.

Starta och stanna

Att starta din gräsklippare

1. Fäst förlängningssladden på baksidan av kopplingsdosan. (M1)
2. Forma en ögla i sladden och för den genom öppningen. (M2)
3. För att säkerställa, placera öglan över kroken och dra sladden tillbaka genom öppningen (M3).
4. Anslut kontakten till eluttaget och sätt på.

Kopplingsdosan har en läs-av-knapp (M4) för att förhindra oavsiktlig start.

5. Tryck in och håll läs-av-knappen (M4) intryckt på kopplingsdosan, krama sedan start/stopp-spakarna mot det övre handtaget (M5).
 6. Fortsätt att krama start/stopp-spaken mot det övre handtaget och släpp läs-av-knappen (M6).
- **OBS!** Det finns två start/stopp-spakar. Vilken som kan användas för att starta gräsklipparen.

1. Släpp trycket på start/stopp spaken.

Gräslåda full-fönstret

- Allteftersom gräslådan fylls, kommer gräset att synas genom fönstret (N1).
- När fönstret/gräslådan är full är det dags att tömma gräslådan.

Plugg för flistugg

Att använda en flistugg

1. Din gräsklippare är utrustad med en flistuggsplugg. (P1)
2. Stanna din gräsklippare såsom beskrivs i **Starta och stoppa**.
3. Lyft säkerhetsflappen och för in flistuggspluggen i den

- bakre tömningsrännan, (P2) se till att det sitter fast ordentligt. (P3)
4. Flistuggspluggen förhindrar att gräs samlas in genom att blockera samlingsrännan på undersidan av däckat, (P4)

Hur man klipper

Din produkt kan användas till att klippa gräs med hjälp av följande metoder:-

1. **Inpassad med gräslåda:-** gräs samlas effektivt och kompakt i gräslådan. (Q1)
2. **Inpassad med kompostplugg:-** avklippt gräs klippes noga ned för att återföra näringsämning till gräsmattan (Q2)
3. **Bakre utsläpp:-** Klipper långt gräs effektivt utan att gräslådan måste tömmas (Q3)

Hur man klipper

1. Börja klippa längs med kanten av gräsmattan närmast eluttaget så att kabeln ligger på gräsmattan som du

redan har klippt.

2. Klipp gräset två gånger i veckan under den period då gräset växer. Gräsmattan tar skada om mer än en tredjedel av längden klippes med en gång.

Överbelasta inte gräsklipparen

Att klippa högt tjockt gräs kan få motorhastigheten att gå ner, och du kommer att höra en ändring i motorljudet. Om motorhastigheten går ner kan du överbelasta din gräsklippare, vilket kan orsaka skada. Vid klippning i högt tjockt gräs kommer en första klippning med klipphöjden satt högre att hjälpa till att reducera belastningen. Se klipphöjdsjustering.

Underhåll av din gräsklippare

Rengöring

- **ANVÄND HANDSKAR**

- **VIKTIGT!** Det är mycket viktigt att hålla din gräsklippare ren. Gräsklipp som lämnas kvar i något av luftintagen eller under däckat skulle kunna bli en potentiell brandfara.

1. Avlägsna gräs från däckets undersida med en borste. (R1)
2. Med hjälp av en mjuk borste – Avlägsna gräsklipp från alla luftintag (R2), utloppsrännan (R3) och gräslådan (R4).
3. Med hjälp av en mjuk borste, avlägsna gräsklipp från fönstret (R5).
4. Torka din gräsklippares yta med en torr trasa (R6).

- **VIKTIGT!** Använd aldrig vatten för rengöring av din gräsklippare, eftersom det kan skada gräsklipparen

och ogiltiggöra garantin. Rengör inte med kemikalier, inkluderat bensin, eller lösningsmedel – vissa kan förstöra kritiska plastdelar.

Förvaring av din gräsklippare:

- Lösgör vingmuttrarna för att kunna vika handtagen över produkten a.
- Förvara på en torr plats där gräsklipparen är skyddad från skada.

Vid gräsklippningssäsongens slut

1. Byt ut bultar, muttrar och skruvar vid behov.
2. Rengör din gräsklippare noga.
3. Se till att elsladden förvaras korrekt för att förhindra skada.

Felsökningstips

Fungerar inte

1. Har den korrekta startprocessen följts? Se 'Att starta din gräsklippare'
2. Är elen på?
3. Kolla kontaktens säkring, om trasig, byt ut.
4. Forstätter säkringen att gå?
Koppla omedelbart bort gräsklipparen från elnätet och vänd dig till ditt GARDENA Service Centre.

Dålig gräsupsamling

1. Koppla ur från elnätet.
2. Rengör utsidan på luftintagen, utloppsrännan och undersidan av däckat.
3. Höj till en högre klipphöjd. Se klipphöjdsjustering.
4. Om dålig uppsamling kvarstår:
Koppla omedelbart bort gräsklipparen från elnätet och vänd dig till ditt GARDENA Service Centre.

Överdriven vibration

1. Koppla ur från elnätet.
 2. Kolla om kniven sitter som den ska?
 3. Om kniven är skadad eller sliten, byt ut med en ny.
 4. Om vibration kvarstår:
Koppla omedelbart bort gräsklipparen från elnätet och vänd dig till ditt GARDENA Service Centre.
- Gräsklipparen blir tung att skjuta**
1. Koppla ur från elnätet.
 2. I högt gräs eller på ojämn mark, bör klipphöjden höjas till en högre position. Se klipphöjdsjustering.
 3. Kolla att hjulen och rullarna kan rotera fritt.
 4. Om problem kvarstår:
Koppla omedelbart bort gräsklipparen från elnätet och vänd dig till ditt GARDENA Service Centre.

Miljöinformation

GARDENA produkter för användning utomhus tillverkas enligt ett miljöstyrningssystem (ISO 14001) där vi, när så är praktiskt möjligt, använder komponenter som tillverkas enligt företagets metoder på ett sätt som tar hänsyn till miljömässiga faktorer och med möjlighet för återvinning när produkten ej längre är användbar.

- Förpackningen kan återvinnas och plastdelarna har märkts (där så är praktiskt möjligt) för sortering för återvinning.
- Man måste ta hänsyn till miljön när man gör sig av med en produkt som ej längre är användbar.
- Om är nödvändigt, kontakta Din lokala myndighet för information om hur Du skall göra dig av med produkten.

Symbolen  på produkten eller dess förpackning indikerar att denna produkt ej kan hanteras som hushållsavfall. Den skall i stället överlämnas till passande återvinningsstation för återvinning av elektrisk och elektronisk utrustning. Genom att se till att denna produkt omhändertaras ordentligt kan du hjälpa till att motverka potentiella negativa konsekvenser på miljö och människor, vilka annars kan orsakas genom oriktig avfallshantering av denna produkt. För mer detaljerad information om återvinning av denna produkt, kontakta din kommun, din hushållsavfallsservice eller affären där du köpte produkten.

Garanti / service

- GARDENA garanterar denna produkt under 2 år (med början från inköpsdatumet). Denna garanti täcker alla allvariga defekter hos enheten som kan visas vara på grund av material eller tillverkningsfel. Under garantin kommer vi antingen att byta enheten eller reparera den utan kostnad om de följande förhållandena föreligger:
- Enheten måste ha hanterats korrekt och i enlighet med bruksanvisningen.
 - Enheten har inte skadats via rengöring med vatten eller kemikalier.
 - Varken köparen eller en icke auktoriserad tredje part

har försökt reparera enheten. Kniven är en nötningsdel och täcks inte av garantin. Denna tillverkarens garanti påverkar inte användarens existerande garantikrav gentemot fackhandlaren/säljaren. Om ett fel uppstår med din Powermax 36 E/42 E gräsklippare, returnera den felaktiga enheten tillsammans med en kopia på kvittot och en beskrivning av felet, med betalt porto till ett av GARDENA servicecentren listade på baksidan av dessa instruktioner.

Serviceinformation

- **Din produkt är unikt identifierad med en silverfärgad märkplåt.**
- **Vi rekommenderar på det allvarigaste att Du lämnar in Din maskin för service minst en gång per år.**

EU FÖRSÄKRAN OM ÖVERENSSTÄMMELSE

Undertecknade Husqvarna S-AB, 561 82, Huskvarna, Sweden, härmed intygar att, vid frän från fabriken, enheten indikerad nedan är i förenlighet med de harmoniserade EU-riktlinjerna, EU säkerhetsstandard och produktspecifikationer. Detta intyg gäller inte längre om enheten modifieras utan vårt godkännande.

Beteckning..... **Lawnmower = Gräsklippare**
Beteckning av typ(er)..... **36 E, 42 E**
CE-märkningsår..... **2008**

EU-direktiv:

2006/42/EC, 2004/108/EC, 2000/14/EC, 2011/65/EU

Harmoniserad EN:

EN60335-1, EN60335-2-77, EN50366, EN55014-1, EN61000-3-2, EN61000-3-3

Arbetsområdesrelaterade emissionskaraktäristiska Nivå L_{pA} enligt EN60335-2-77 givet i tabellen.

Vibrationsvärde a_{vhw} enligt EN ISO 20643 givet i tabellen.

Bullernivå L_{WA} värden enligt 2000/14/EC givet i tabellen.

Konformitetsvärderingsprocedur..... Annex VI

Underättat organ..... Intertek, Cleeve Road
Leatherhead, Surrey
KT22 7SB, England

Huskvarna 22/01/2013

P. Lameli

Överste tekniske embedsmand

Hållare för tekniska dokument



Typ	36 E	42 E
Klippbredd (cm)	36	42
Varvtal på klippanordning (rpm)	3.850	3.600
Effekt (kW)	1.5	1.7
Uppmätt ljudeffekt L_{WA} (dB(A))	93	95
Garanterad ljudeffekt L_{WA} (dB(A))	96	96
Ljudtryck L_{pA} (dB(A))	80.4	84.9
Osäkerhet K_{pA} (dB(A))	1.5	1.5
Hand- / armvibration a_{vhw} (m/s ²)	1.56	1.53
Oviss K_{a1hw} (m/s ²)	1.5	1.5
Vikt. (Kg)	13.5	13.9

Sikkerhedsregler



Hvis produktet anvendes forkert, kan det være farligt. Produktet kan forårsage alvorlige skader på brugeren og andre. Advarsler og sikkerhedsanvisninger skal overholdes for at sikre sikkerhed og effektivitet ved brug af produktet. Brugeren har ansvaret for at overholde advarsler og sikkerhedsanvisninger i denne manual og på produktet.

Forklaring af symboler på produktet



Advarsel



Læs brugsvejledningen omhyggeligt, så De lærer betjeningsgrebene og deres funktioner at kende.



Hold altid plæneklipperen fladt på jorden når du klipper græs. Hvis plæneklipperen holdes skråt eller løftes op, kan små sten blive slynget ud fra klipperen. Bed omkringstående om at holde sig på afstand.



Plæneklipperen må ikke anvendes, hvis der befinder sig andre personer især børn og kæledyr på området, der skal klippes.



Pas på de skarpe blade – tag stikket ud af stikkontakten før eventuelt vedligehold eller hvis kablet bliver beskadiget. Blade ne fortsætter med at dreje rundt, efter der slukkes for maskinen.



Hold strømkablet væk fra bladet.

Generelt

1. Dette produkt er ikke beregnet til brug af personer (herunder børn) med begrænsede fysiske, sansemæssige eller mentale evner eller mangel på erfaring og viden, med mindre de overvåges eller undervises i brug af produktet af en person med ansvar for deres sikkerhed. Der skal altid føres tilsyn med børn for at sikre, at de ikke leger med produktet. Af sikkerhedsmæssige årsager må børn under 16 og folk, der ikke er bekendt med denne brugsvejledning, ikke bruge dette produkt.
2. Lad aldrig børn eller personer, der ikke kender disse instruktioner, bruge maskinen.
3. Stop maskinen hvis der er folk, især børn, eller husdyr i nærheden.
4. Plæneklipperen må kun bruges på den måde og til det formål, der beskrives i denne vejledning.
5. Du må aldrig bruge plæneklipperen, når du er træt, syg eller under indflydelse af alkohol, euforiserende stoffer eller medicin.
6. Brugeren er ansvarlig for uheld eller faresituationer, der involverer andre personer eller deres ejendele.
7. Læs brugsvejledningen omhyggeligt, så De lærer betjeningsgrebene og deres funktioner at kende.

Elektriske dele

1. Brugen af en reststrømhed med en udløserstrøm på maks. 30 mA anbefales. Selvom der er installeret en reststrømhed, kan der ikke garanteres 100% sikkerhed, og sikre arbejdsrutiner skal altid iagttages. Kontrollér din reststrømhed, hver gang du bruger den.
2. Inspicér kablet for tegn på skader eller ældning (skørhed). Hvis kablet er defekt, skal produktet tages til et autoriseret servicecenter for at få kablet udskiftet.
3. Plæneklipperen må ikke bruges, hvis det elektriske kabel er beskadiget eller slidt.
4. Tag straks stikket ud af stikkontakten hvis kablet bliver skåret over, eller isoleringen beskadiges. Du må ikke berøre det elektriske kabel, før forbindelsen til strømmen er afbrudt. Du må ikke reparere et overskåret eller beskadiget kabel. Hele kablet skal skiftes ud.
5. Din forlængerledning skal være rullet ud, oprullede ledninger kan blive meget varme og således nedsætte din plæneklippers effektivitet.

6. Hold kablet væk fra plæneklipperen, vend altid væk fra stikkontakten når du arbejder, og gå frem og tilbage, arbejd aldrig i cirkler.
7. Du må ikke trække i kablet, når det ligger omkring skarpe genstande.
8. Sluk altid for strømmen ved kontakten før du tager stikket, stikforbindelsen eller forlængerledningen ud.
9. Sluk for strømmen, tag stikket ud af stikkontakten, og undersøg elkablet for skader eller slitage før det rulles op til opbevaring. Et beskadiget kabel må ikke repareres, hele kablet skal skiftes ud.
10. Kablet skal altid rulles forsigtigt op, så der ikke opstår knæk.
11. Kablet skal have en dimension på mindst 2 x 1 mm² op til 60 meter.
12. Løft aldrig produktet ved at holde i kablet.
13. Træk aldrig i ledningen for at tage stikket ud.
14. Kontroller at den anvendte strømforsyning er i overensstemmelse med oplysningerne på skiltet med de tekniske specifikationer.
15. Vores produkter er dobbeltisoleret i henhold til EN60335. Der må under ingen omstændigheder laves en jordforbindelse til nogen som helst dele af produktet.

Kabel

Hvis der anvendes forlængelseskabler, skal de overholde de minimale tværsnit, der er anført i nedenstående tabel:

Spænding	Kabel-længde	Tværsnit
220-240V/ 50Hz	op til 20 m	1,5 mm ²
220-240V/ 50Hz	20 - 50 m	2,5 mm ²

1. Netkabler og udvidelser kan fås hos din lokale Husqvarna England Ltd autoriseret serviceværksted.
2. Der må kun anvendes forlængelseskabler, der er specielt beregnet til udendørs brug og som overholder en af de følgende specifikationer: Normal gummi (60245 IEC 53), normal PVC (60227 IEC 53) eller normal PCP (60245 IEC 57)
3. Hvis den korte forbindelsesledning beskadiges, skal den udskiftes af producenten, dennes serviceagent eller lignende kvalificerede personer for at undgå fare.

Forberedelse

1. Anvend altid kraftigt fodtøj og lange bukser, når du anvender produktet. Man må ikke drive udstyre med bare fødder eller iført åbne sandaler.
2. Sørg for at der ikke ligger grene, sten, kødben, ståltråd og affald på plænen, da det kan blive slynget omkring af plæneklipperens roterende kniv.
3. Før maskinen tages i brug og efter stod, skal der kontrolleres for tegn på slid eller beskadigelse, og der foretages reparation efter behov.
4. Slidte eller beskadigede knive skal skiftes ud sammen med deres beslag sætvis for at bevare balancen.

Brug

1. Brug kun plæneklipperen i dagslys eller kraftigt elektrisk lys.
2. Brug ikke plæneklipperen på vådt græs, hvis det kan undgås.
3. På skråninger skal du være særlig forsigtig, så du ikke mister fodfæste. Brug fodtøj der ikke glider.
4. Klip hen over skråningens overflade, aldrig op og ned.
5. Vær særlig forsigtig, når du ændrer retning på en skråning. Du skal gå, ikke løbe.
6. Slå ikke græsset på stejle skråninger for meget.
7. Sørg for, at du altid står sikkert og stabilt, mens du arbejder, især på skrænter. Græsslåmaskinen må ikke bruges i nærheden af svømme- eller havebassinser.
8. Gå ikke baglæns, når du klipper græs, du kan risikere at falde.
9. Klip ikke græs ved at trække plæneklipperen ind mod dig selv.
10. Sluk for plæneklipperen, før du skubber den hen over andre overflader end græs.
11. Brug aldrig plæneklipperen, hvis skærmen er beskadiget, eller den ikke er monteret.

Sikkerhedsregler

- Sluk motoren i henhold til beskrivelsen i brugsanvisningen og med fødderne langt væk fra kniven.
- Plæneklipperen må ikke hældes på skrå.
- Placer ikke hænder eller fødder i nærheden af eller under de roterende dele.
- Du må aldrig løfte eller bære en plæneklipper, mens den kører eller stadig er tilsluttet elnettet.
- Tag stikket ud af kontakten:
 - før du efterlader plæneklipperen uden opsyn, selv i kort tid,
 - før du fjerner en blokering,
 - før du checker, rengør eller arbejder på maskinen,
 - hvis du rammer en genstand. Brug ikke plæneklipperen igen, før du er sikker på, at den fungerer korrekt og sikkert,
 - hvis plæneklipperen begynder at vibrere unormalt.

Undersøg øjeblikkeligt årsagen. Voldsomme rystelser kan medføre personskade.

Vedligeholdelse og opbevaring

- Forsigtig: Man må ikke berøre det/de roterende blad(blade)
- Sørg for at alle møtrikker, bolte og skruer er strammet til, så du kan være sikker på, at plæneklipperen er sikker i brug.
- Check ofte græsboksen for slitage eller beskadigelse.
- Skift alle slidte eller beskadigede dele ud af sikkerhedshensyn.
- Brug kun de reservedele, knivbolte, afstandsskiver og blæsehjul der er angivet til dette produkt.
- Pas på ved justering af plæneklipperen så du ikke får fingrene i klemme mellem den bevægelige kniven og de faste dele på maskinen.
- Skal opbevares på et tørt og køligt sted uden for børns rækkevidde. Må ikke opbevares udenørs.

Hvor kan GARDENA Powermax 36 E/42 E græsslåmaskinen bruges

GARDENA græsslåmaskinen er designet til at klippe græs i og omkring haven.

Den må ikke bruges på skrænter, der er stejlere end højst 20°.

For at forhindre personskade må græsslåmaskinen ikke

bruges til at trimme buske og hække eller til at skære eller beskære klatreplanter eller græs på tage eller i altankasser. Græsslåmaskinen må heller ikke bruges til at klippe grene eller kviste i stykker eller til at udjævne ujævnheder i jorden.

VIGTIG INFORMATION

Med modtagelsen fra producenten er hjulene i hævet position. Der må ikke tændes for produktet før hjulene sænkes fra hævet position til position 5. (Se fig. A)

Montering af det nederste håndtag på græsslåmaskinen

- Træk i bolten i det nederste håndtag, indtil den låses fast i position, som vist på **fig. B1**.
- Placer fjederen over bolten (**B2**)
- Sæt drejeblokken på bolten (**B3**)
Gentag på den modsatte side.
- Sæt cylindermøtrikken ind i knastlåsen, som vist på **fig. C1**.
- Tjek at det nederste håndtag er i den korrekte position (**C2**), før det nederste håndtag (**D1**) på bolten (**D2**), indtil det sidder helt fast inde i drejeblokken (**D3**).
- Put spændeskiven (**D4**) og knastlåsen (**D5**) på bolten

- (**D2**) og drej knastlåsen to omgange med uret, som vist på **fig. E1**.
- Fold knastlåsen ud og drej den med uret (**E2**), indtil den føles tilspændt.
- Sørg for, at de forhøjede afmærkninger på drejeblokken og på huset er rettet ind efter hinanden (**E3**), fold knastlåsen mod håndtaget, som vist på **fig. E4**.
- Knastlåsen kan åbnes og lukkes, som vist på **fig. E5**.
Gentag på den modsatte side.
- Sæt de to propper til de nederste håndtag ind i toppen af hvert af de nederste håndtag (**E6**).

Montering af øverste håndtag på nederste håndtag.

- Sæt cylindermøtrikken ind i knastlåsen, som vist på **fig. F1**.
- Fastgør det øverste håndtag på det nederste håndtag med den rundhovedede bolt, spændeskive og knastlås, som vist på **fig. F2**
- Drej knastlåsen med uret, indtil en let spænding føles,

- som vist på **fig. F3**.
- Fold knastlåsen ned mod håndtaget, som vist på **fig. F4**.
- Knastlåsen kan åbnes og lukkes, som vist på **fig. F5**.
Gentag på den modsatte side.

Montering af græsopsamler

Montering af græsopsamlerhåndtag

- For græsopsamlerens håndtag ind i rillerne på den øverste del af græsopsamleren og tryk på det, indtil det klikker helt på plads. (**G1**)
- Se på undersiden af låget (**G2**) og sørg for, at græsopsamlerhåndtaget sidder helt fast.

Montering af græsopsamler

- Sæt de to halvdele af græsopsamleren sammen ved at rette klemmerne ind efter hinanden. Sørg for at alle klemmer er placeret korrekt, før de klikkes fast i position. (**H1**)
- Sæt græsopsamlerens låg fast på den samlede græsopsamler ved at rette klemmerne ind efter hinanden. Sørg for at alle klemmer er placeret korrekt, før de klikkes fast i position (**H2**)

Montering af samlede græsopsamleren på græsslåmaskinen.

- Løft sikkerhedsklappen (**J1**)
- Sørg for at udkastkanalen er ren og fri for materiale (**J2**)
- Sæt den samlede græsboks fast på de 2 monteringspunkter (**J3**) bag på huset, som vist på **tegning K**
- Sæt sikkerhedsklappen oven på græsopsamleren. Sørg for at græsopsamleren sidder helt fast.
 - VIGTIGT ! EFTER MONTERING SKAL DET TJEKkes, AT DER IKKE ER NOGEN MELLEMRUM MELLEM SIKKERHEDSKLAPPEN OG GRÆSOPSAMLEREN.**
 - Afmontering foretages i den modsatte rækkefølge.
 - For større græsområder, hvor græsopsamling ikke er påkrævet, kan græsslåmaskinen bruges med græsopsamleren. Sørg for at klappen er helt lukket. Sikkerhedsklappens design betyder, at det afklippede græs bliver udstødt nedad bag maskinen.

Justering af klippehøjde

- Klippehøjden justeres ved at hæve eller sænke hjulene med højdejusteringsarmen (**L1**)
- Der er fem klippehøjder på dette produkt. (20 - 60 mm)

- BEMÆRK**
En medium klippehøjde anbefales for de fleste græsplæner. Plænesyn og græsopsamlings kvalitet vil blive forringet, hvis der klippes for lavt.

Start og stop

Sådan startes græsslåmaskinen

1. Tilslut forlængelseskablet til bagsiden af afbryderdåsen (M1)
 2. Dan en løkke i kablet og skub løkken gennem rillen. (M2)
 3. Fastgør denne ved at føre løkken over krogen og træk kablet tilbage gennem rillen (M3).
 4. Sæt stikket i stikkontakten og tænd for denne.
- Afbryderdåsen er udstyret med en låseknop (M4) for at forhindre utilsigtet start.**
5. Tryk låseknappen (M4) på afbryderdåsen ned og hold den i denne position, mens en af Start/Stop-armene

trykkes mod det øverste håndtag (M5).

6. Fortsæt med at trykke start/stop-armen mod det øverste håndtag og frigør låseknappen (M6).
- **BEMÆRK – Der er to start/stop-arme. De kan begge bruges til at starte græsslåmaskinen.**

Sådan startes græsslåmaskinen

1. Slip trykket på Start/Stop-armen.

Græsopsamler fuld-vindue

- Efterhånden som græsopsamleren fyldes, vil græsset kunne ses gennem vinduet (N1).
- Når vinduet/græsopsamleren er fyldt, er det tid til at tømme græsopsamleren.

Formuldningsprop

Brug græsslåmaskinen til formuldningsprop

1. Sammen med din græsslåmaskine leveres der en formuldningsprop. (P1)
2. Stop din græsslåmaskine, som beskrevet i **Start og stop**.
3. Løft sikkerhedsklappen og sæt formuldningsproppe ind

i den bagerste udkastkanal, (P2) sørg for, at den sidder helt fast. (P3)

4. Formuldningsproppe forhindrer græs i at blive opsamlet ved at blokere opsamlingskanalen på undersiden af huset. (P4)

Græsslåning

Produktet kan bruges til at klippe græs med de følgende metoder:-

1. **Græsopsamler påmonteret:-** græsset opsamles effektivt og sammenpresses i græsopsamleren. (Q1)
2. **Formuldningsenhed (bio-klip) påmonteret:-** græsset hakkes meget fint og returner næringsstoffer til græsplænen (Q2)
3. **Bagudkast:-** Klipper langt græs effektivt uden behov for at tømme græsopsamleren (Q3)

Græsslåning

1. Start med at slå kanten tættest på stikkontakten, så kablet ligger på det område af græsplænen, som du

allerede har klippet.

2. Slå græsplænen to gange om ugen i vækstsæsonen, da græsplænen vil lide, hvis mere end en tredjedel af græssets længde klippes på en gang.

Græsslåmaskinen må ikke overbelastes

Hvis der klippes græs, der er langt og tykt, kan det medføre at motorhastigheden falder, hvilket kan høres på motorlyden. Hvis motorhastigheden falder, kan græsslåmaskinen overbelastes, hvilket kan forvolde skade. Når der klippes langt og tykt græs, kan belastningen reduceres ved først at klippe med høj klippehøjde. Se Justering af klippehøjde

Sådan plejes græsslåmaskinen

Rengøring

• BRUG HANDSKER

• **VIGTIGT:-** Det er meget vigtigt, at græsslåmaskinen holdes ren. Græsafklip, der efterlades i luftindtagene eller under huset, kan udgøre en potentiel brandfare.

1. Fjern græsset under huset med en børste. (R1)
2. Brug en blød børste og fjern græsafklip fra alle luftindtag (R2), udkastkanalen (R3) og græsopsamleren (R4).
3. Brug en blød børste til at fjerne græsafklip fra skuevinduet (R5).

4. Tør oversiden af græsslåmaskinen med en tør klud (R6).

• **VIGTIGT-** Brug aldrig vand til at rengøre

plæneklipperen, da det kan beskadige den og

ugyldiggøre garantien. Den må ikke rengøres med kemikalier, heriblandt benzin, eller opløsningsmidler – nogle af disse kan ødelægge vigtige plastdele.

Sådan opbevares græsslåmaskinen:

- Løsn vingekopperne, så håndtagene kan foldes ind over produktet (S).
- Skal opbevares på et tørt sted, hvor græsslåmaskinen er beskyttet mod beskadigelse.

Ved klippesæsonens afslutning

1. Udskift bolte, møtrikker og skruer som nødvendigt.
2. Rengør græsslåmaskinen grundigt.
3. Sørg for at elkablet opbevares korrekt for at undgå beskadigelse.

Fejlfindingstips

Hvis maskinen ikke starter

1. Bliver den korrekte Startprocedure fulgt? Se 'Sådan startes græsslåmaskinen'
2. Er der tændt for strømmen?
3. Tjek, at der er sikring i stikket, hvis den er sprunget, skal den udskiftes.
4. Bliver sikringen ved med at springe?:

Tag straks stikket ud af stikkontakten og kontakt dit GARDENA Service Center.

Dårlig græsopsamling

1. Tag stikket ud af stikkontakten.
2. Rengør ydersiden af luftindtagene, udkastkanalen og undersiden af huset.
3. Forøg klippehøjden. Se Justering af klippehøjde
4. Hvis dårlig græsopsamling vedvarer:

Tag straks stikket ud af stikkontakten og kontakt dit GARDENA Service Center.

For stor vibration

1. Tag stikket ud af stikkontakten.
2. Er skæreblandet monteret korrekt?
3. Hvis skæreblandet er beskadiget eller slidt, skal det udskiftes med et nyt.
4. Hvis vibration vedbliver:

Tag straks stikket ud af stikkontakten og kontakt dit GARDENA Service Center.

Græsslåmaskinen bliver tung at skubbe

1. Tag stikket ud af stikkontakten.
2. Ved langt græs eller ujævn overflade skal klippehøjden høves til en højere position. Se Justering af klippehøjde
3. Tjek at hjul og ruller kan rotere frit.
4. Hvis problemet vedvarer:

Tag straks stikket ud af stikkontakten og kontakt dit GARDENA Service Center.

Miljømæssige Oplysninger

GARDENA er fremstillet i henhold til et miljøstyringssystem (ISO 14001), der, hvor det er praktisk muligt, anvender komponenter, som fremstilles på den mest ansvarlige vis miljømæssigt, i overensstemmelse med virksomhedsprocedurer og med mulighed for genbrug i slutningen af produktets levetid.

- Emballagen kan genbruges, og plastikkomponenter er mærket (hvor det er praktisk muligt) med henblik på kategoriseret genbrug.
- Miljøbevidsthed er en vigtig faktor ved bortskaffelse af produkter, der er slidt op.
- Kontakt om nødvendigt Deres lokale myndigheder for at få oplysninger om bortskaffelse.

Symbolet  på produktet eller emballagen angiver, at dette produkt ikke må behandles som almindeligt husholdningsaffald. Det skal i stedet indleveres på en genbrugsstation, hvor man tager sig af elektrisk og elektronisk udstyr. Når du bortskaffer dette produkt korrekt, er du med til at forhindre den negative indvirkning, der ellers kan være på sundhed og miljø. Du kan få yderligere oplysninger om genbrug af dette produkt ved at kontakte de lokale myndigheder, dit renoveringsselskab eller den butik, hvor produktet er købt.

Garanti / Service

GARDENA giver 2 års garanti på dette produkt (starter fra købsdatoen). Denne garanti dækker alle alvorlige fejl på enheden, som kan påvises at være materiale- eller produktionsfejl. Under garantien vil vi enten reparere eller erstatte produktet gratis, hvis de følgende betingelser er gældende:

- Enheden skal være håndteret korrekt i overensstemmelse med de krav, der er anført i brugsvejledningen.
- Enheden er ikke blevet beskadiget ved rengøring med vand eller kemikalier.

- Hver køber eller en ikke-autoriseret tredjepart må have forsøgt at reparere enheden. Bladet er en sliddet og er ikke dækket af garantien. Producentens garanti påvirker ikke brugerens eksisterende garantikrav mod forhandleren/ sælgeren. Hvis der opstår en fejl med din Powermax 36 E/42 E græsslåmaskine, bedes du returnere den defekte enhed, sammen med kvitteringen og en beskrivelse af fejlen, frankeret til et af de GARDENA Service Centre, som er anført på bagsiden af denne brugsvejledning.

Anbefalet eftersyn

- **Dit produkt har en unik identifikation, der er anført på et sølvfarvet produktteffektmærkat.**
- **Vi anbefaler stærkt, at produktet efterses mindst én gang om året og oftere.**

EU OVERENSSTEMMELSESERKLÆRING

Undertegnede Husqvarna AB, S-561 82, Huskvarna, Sweden, Tyskland, bekræfter hermed, at den nedenfor anførte enhed var i overensstemmelse med de harmoniserede EU-retningslinier, EU-sikkerhedsstandarder samt produktspecifikke, da den forlod vores fabrik. Dette certifikat bliver ugyldigt, hvis enheden modificeres uden vores godkendelse.

Betegnelse..... **Lawnmower = Plæneklipper**
Betegnelsetype(r)..... **36 E, 42 E**
CE-afmærkningsår..... **2008**

EU-direktiver:

2006/42/EC, 2004/108/EC, 2000/14/EC, 2011/65/EU

Harmoniseret EN:

EN60335-1, EN60335-2-77, EN50366, EN55014-1, EN61000-3-2, EN61000-3-3

Arbejdsområderelateret emissionskarakteristik Niveau L_{pA} i henhold til EN60335-2-77 anført i tabellen.

Vibrations- Værdi a_{whv} i henhold til EN ISO 20643 anført i tabellen.

Støjniveau L_{WA} -værdier i henhold til 2000/14/EF anført i tabellen.

Procedure for overensstemmelsesvurdering..... Annex VI

Bemyndiget organ..... Intertek, Cleeve Road
Leatherhead, Surrey
KT22 7SB, England

Huskvarna 22/01/2013

P. Lameli

Global R&D Director – Gå bagefter
Indehaver af teknisk dokumentation



Type	36 E	42 E
Klippebredde (cm)	36	42
Klippeenhedens rotationshastighed (rpm)	3.850	3.600
Elektricitet (kW)	1.5	1.7
Målt støjniveau L_{WA} (dB(A))	93	95
Garanteret støjniveau L_{WA} (dB(A))	96	96
Lydtryk L_{pA} (dB(A))	80.4	84.9
Usikkerhed K_{pA} (dB(A))	1.5	1.5
Hånd-/armvibration a_{whv} (m/s^2)	1.56	1.53
Usikkerhed K_{ahv} (m/s^2)	1.5	1.5
Vægt(Kg)	13.5	13.9

Sikkerhet



Hvis ditt produkt ikke blir brukt på forsvarlig måte, kan det være farlig! Ditt produkt kan forårsake alvorlig personskade, både på deg selv og andre, og advarslene og sikkerhetsinstruksene må følges for å sikre en rimelig grad av sikkerhet og effektivitet ved bruk av produktet. Det er brukerens ansvar å følge advarels- og sikkerhetsinstruksene i denne brukermanualen og på produktet.

Forklaring av symbolene på produktet



Advarsel



Les bruksanvisningen nøye for å være sikker på at du er kjent med samtlige betjeningsknapper og hvordan de virker.



Hold gressklipperen på bakken, hele tiden, mens du klipper. Hvis gressklipperen tipper eller løftes kan det medføre at steiner slynges ut.



Hold andre unna der du klipper. Ikke klipp mens andre, særlig barn eller dyr, er i nærheten.



Vokt deg for skarpe blad – fjern støpslet fra strømtilførselen før vedlikehold eller hvis ledningen er skadet.



Bladene fortsetter å rotere etter at maskinen er slått av.



Hold strømledningen unna bladet.



Generelt

1. Dette produktet er ikke ment brukt av personer (inkludert barn) med reduserte fysiske, sensoriske eller mentale evner, eller med manglende erfaring og kunnskap, med mindre de er under oppsyn eller har fått instruksjoner angående bruk av produktet av en person som er ansvarlig for deres sikkerhet. Barn skal være under oppsyn for å være sikker på at de ikke leker med produktet. Av sikkerhetsgrunner bør barn under 16 år eller personer som ikke har gjort seg kjent med denne bruksanvisningen ikke benytte dette produktet.
2. Du må aldri la barn eller personer som ikke har kjennskap til bruksanvisningen, bruke maskinen.
3. Slutt å bruke maskinen når andre mennesker, spesielt barn eller dyr, er i nærheten.
4. Gressklipperen må kun brukes på den måten og til de oppgaver som står beskrevet i denne bruksanvisningen.
5. Gressklipperen må ikke brukes når du er trett, syk eller påvirket av alkohol eller medisiner.
6. Brukeren er ansvarlig for ulykker eller fare som andre personer eller deres eiendom utsettes for.
7. Les bruksanvisningen nøye for å være sikker på at du er kjent med samtlige betjeningsknapper og hvordan de virker.

Elektrisk

1. Det anbefales at det brukes en reststrømanordning (Residual Current Device – R.C.D.) med en utkoblingsstrøm som ikke overskrider 30mA. Selv med en reststrømanordning installert kan det ikke garanteres 100% sikkerhet, og trygge arbeidsrutiner må følges til enhver tid. Sjekk din reststrømanordning hver gang du bruker den.
2. Du skal undersøke ledningen før den brukes for tegn på skade eller aldring. Hvis ledningen viser seg å være defekt, ta produktet til et autorisert servicecenter for å skifte ut ledningen.
3. Gressklipperen må ikke brukes hvis de elektriske kablene er slitte eller skadet.
4. Hvis kablet er kuttet eller isolasjonen er skadet må den øyeblikkelig kobles fra strømtilførselen. Ikke rør den elektriske kablet for den er koblet fra

- strømtilførselen. Ikke reparer en kuttet eller skadet kabel, skift den ut med en ny kabel.
5. Hele skjoteledningen skal være viklet ut. Dette for å hindre at den blir overopphetet og at motoren mister effekt
6. Hold kablet unna gressklipperen, arbeid alltid i retning bort fra stikkkontakten. Klipp frem og tilbake, aldri i sirkel.
7. Trekk aldri kablet rundt skarpe gjenstander eller hjørner.
8. Bryt alltid strømtilførselen før støpsler, kabelforbindelser eller skjoteledninger kobles fra.
9. Slå av, ta ut støpslet fra stikkkontakten og kontroller at kablet ikke er skadet eller slitt før den kveiles opp og legges bort. En skadet kabel bør må ikke repareres, bytt den ut med en ny.
10. Kablet skal alltid kveiles omhyggelig opp, unngå floker.
11. Produktet må aldri bæres etter kablet (ledningen).
12. Dra aldri i kablet når du drar ut et støpsel.
13. Må kun kobles til nettspenningen som vises på produktets skilt.
14. Være produkter er dobbeltisolerte i henhold til EN60335. Ikke under noen omstendigheter må jording tilkobles noen del av produktet.

Lednings

Hvis det brukes skjoteledninger, må disse være i overensstemmelse med minimum-tverrsnitt i tabellen nedenfor:

Spenning	Lednings- lengde	Tverr- snitt
220-240V/ 50Hz	opp til 20 m	1.5 mm ²
220-240V/ 50Hz	20 - 50 m	2.5 mm ²

1. Bruk kun skjoteledninger som er spesielt konstruert til bruk utendørs og som oppfyller én av følgende spesifikasjoner: Vanlig gummi (60245 IEC 53), vanlig PVC (60227 IEC 53) eller vanlig PCP (60245 IEC 57)
2. Hvis den korte koblingsledningen er skadet, skal den skiftes ut av produsenten, serviceagenten eller liknende kyndige fagfolk for å unngå en faresituasjon.

Forberedelse

1. Ha alltid solide sko og langbukser på når du bruker maskinen. Utstyret må ikke brukes når du er barbert eller når du har på deg åpne sandaler.
2. Sørg for at det ikke ligger pinner, steiner, ben, ståltråd og avfall på plenen; de kan bli kastet omkring av kniven, dessuten kan vitale deler på klipperen bli skadet. Unngå å knive støtete mot røtter, heller, kansten, grensemærker o.l. Slike sammenstøt kan ødelegge kniv og motor.
3. Før du bruker maskinen, og etter et eventuelt sammenstøt eller kollisjon, kontroller at det ikke finnes tegn på slitasje eller skade og reparer etter som det er nødvendig.
4. Skift ut kniver som er slitt eller skadet, sammen med festeanordningene som hele sett for å beholde balansen.

Bruk

1. Gressklipperen må kun brukes i dagslys eller god kunstig belysning.
2. Prøv å unngå å bruke gressklipperen i vått gress.
3. Vær ekstra påpasselig med fotfestet i bakker og helling. Bruk sko som ikke sklir så.
4. Klipp på tvers i bakker og helling, aldri opp og ned.
5. Utvis ekstrem forsiktighet når du skifter retning i bakker. Du må kun gå, aldri løpe.
6. Ikke bruk gressklipperen i ekstra bratte helling.
7. Forsikre deg om at du alltid tar en sikker og stødig arbeidsstilling, spesielt i skråninger. Gressklipperen må ikke brukes i nærheten av svømmebasseng eller hagedammer.
8. Ikke gå baklengs når du klipper, du kan snuble og risikere å få føttene under klipperen.
9. Dra minst mulig klipperen mot deg når du klipper gresset.
10. Slå alltid av gressklipperen før du skyver klipperen over andre underlag enn gress.

Sikkerhet

11. Bruk aldri gressklipperen hvis deksler, skjold eller andre deler mangler eller er skadet.
12. Slå på motoren ifølge instruksjonene samtidig som du holder føttene godt unna bladet.
13. Ikke vipp gressklipperen mens motoren er i gang.
14. Du må ikke plassere hender eller føtter i nærheten av eller under roterende deler.
15. Ikke løft eller bær gressklipperen mens den er i gang eller fremdeles er koblet til strømmettet.
16. Koble støpselet fra strømforsyningen :
 - før du lar gressklipperen være uten tilsyn, uansett tidsrom;
 - før du fjerner en blokkering;
 - før du kontrollerer, gjør ren eller arbeider på maskinen;
 - hvis du slår borti en gjenstand. Bruk ikke gressklipperen før du er sikker på at hele gressklipperen er i forsvarlig stand etter sammenstøtet;
 - hvis gressklipperen begynner å vibrere unormalt er dette tegn på ubalanse i kniv eller andre roterende deler. Klipperen bør kontrolleres av et serviceverksted før den brukes videre. Overdreven vibrasjon kan føre til skade.

Vedlikehold og oppbevaring

1. Forsiktighet: Ikke ta på eller rør roterende blad/er
2. Sørg for at alle muttere, bolter og skruer er trukket godt til. Dette for å være sikker på at klipperen er i forsvarlig stand.
3. Gresskurven bør kontrolleres ofte for å sjekke at den ikke er slitt eller skadet.
4. Skift, for sikkerhet skyld, ut deler som er slitt eller skadet.
5. Bruk kun kniv, knivbolt, distanseskiver og vifte som er spesifisert for dette produktet.
6. Vær forsiktig når du justerer gressklipperen slik at fingrene ikke blir sittende fast mellom knivene i bevegelse og de faste delene ved maskinen.
7. Skal lagres på et kjølig og tørt sted og oppbevares utilgjengelig for barn. Skal ikke lagres utendørs.

Hvor kan du bruke GARDENA Powermax 36 E/42 E gressklipperen

GARDENA gressklipperen er konstruert for å klippe plener i og rundt om kring i hagen. Gressklipperen skal ikke brukes i skråninger som er brattere enn maksimum 20°. For å forebygge personskaade, må ikke gressklipperen

brukes til å trimme buskas, hekker, kratt eller krattskog, eller for kutting og beskjæring av klatreplanter eller gress på tak eller i blomsterkasser. I tillegg må ikke gressklipperen bli brukt til å kappe opp grener, kvister eller for å jevne ut uregelmessigheter i jorda.

VIKTIG INFORMASJON

Når mottatt fra produsenten, står hjulene i hevet stilling. Ikke bruk produktet før hjulene blir flyttet fra hevet stilling til stilling 5. (se fig. A)

Montere nedre håndtak på gressklipperen

1. Trekk i nedre håndtak helt til det låses i stilling som illustrert i **fig. B1**.
 2. Sett fjæren over boltene (**B2**)
 3. Monter dreieblokken på boltene (**B3**)
- Gjenta på den andre siden.**
4. Monter hylsemutter på kamlåsen som illustrert i **fig. C1**.
 5. Sjekk at det nedre håndtaket er i riktig stilling (**C2**), og sett nedre håndtak (**D1**) på boltene (**D2**) til det er fastmontert på dreieblokken (**D3**).
 6. Plasser underlagsskiven (**D4**) og knastlåsen (**D5**) på skruen (**D2**) og drei knastlåsen to ganger med urviseren som illustrert i **Fig. E1**.
 7. Bøy knastlåsen ut og drei med urviseren (**E2**) til låsen kjennes stram.
 8. Forsikre deg om at den hevde merkingen på dreieblokken og chassiset er innrettet (**E3**), legg kamlåsen sammen mot håndtaket som illustrert i **fig. E4**.
 9. Kamlåsen kan bli låst opp og låst som illustrert i **fig. E5**.
- Gjenta på den andre siden.**
10. Monter de to plasthettene for nedre håndtak på toppen av de nedre håndtakene (**E6**).

Montere øvre håndtak på nedre håndtak

1. Sett hylsemutteren i kamlåsen som illustrert i **fig. F1**.
 2. Fest det øvre håndtaket på det nedre håndtaket ved å bruke boltene med rundt hode, mellomlagsskive og kamlås som illustrert i **fig. F2**
 3. Drei kamlåsen med klokkerretningen helt til låsen kjennes litt stram, som illustrert i **fig. F3**.
 4. Legg kamlåsen sammen mot håndtaket som illustrert i **fig. F4**.
 5. Kamlåsen kan bli låst opp og låst som illustrert i **fig. F5**.
- Gjenta på den andre siden.**

Montere oppsamler

Montere håndtak for oppsamler

1. Monter håndtaket for oppsamleren i hullene oppe på oppsamleren og skyv til håndtaket klikker i stilling. (**G1**)
2. Ved å sjekke på undersiden av lokket (**G2**), kontroller at klipsene for oppsamleren er sikret i stilling.

Montere oppsamler

1. Sett halvdelene for oppsamleren sammen ved å innrette klipsene. Sjekk at alle klips er riktig montert før de klikker i stilling. (**H1**)
2. Monter lokket for oppsamleren ved å innrette klipsene. Sjekk at alle klips er riktig montert for de klikker i stilling (**H2**)

Feste ferdigmontert oppsamler på gressklipperen.

1. Løft sikkerhetsklaffen (**J1**)
2. Forsikre deg om at utløpsrennen er ren og fri for avfall (**J2**)

3. Plasser den ferdigmonterte oppsamleren i to (2) festepunkter (**J3**) bak på kroppen av gressklipperen som vist i **illustrasjon K**
4. Legg sikkerhetsklaffen på toppen av oppsamleren. Sjekk at oppsamleren er fastmontert.

- **VIKTIG ! ETTER MONTERING, SØRG FOR AT DET IKKE ER NOE SOM HELST MELLOMROM MELLOM SIKKERHETSKLAPPEN OG OPPSAMLEREN.**
- Demontering foregår i omvendt rekkefølge.
- For større områder hvor oppsamling av gress ikke er nødvendig, kan gressklipperen brukes uten oppsamler. Sjekk at sikkerhetsklaffen er helt lukket. Konstruksjonen på sikkerhetsklaffen gjør at gresset blir kastet nedover bak maskinen.

Justere kuttehøyden

- Kuttehøyden justeres ved å heve eller senke hjulene med høydejusteringsspaken (**L1**)
- Gressklipperen har fem kuttehøyder (20 - 60 mm).
- **MERK** En middels kuttehøyde er anbefalt for flest plener. Plenkvaliteten vil lide og oppsamlingen blir dårlig hvis du kutter for lavt.

Starte og stoppe

Slik starter du gressklipperen

1. Sett skjøteledningen fast bak på bryterboksen (M1)
2. Lag en sløyfe på ledningen og skyv den gjennom åpningen (M2)
3. For å sikre i stilling, plasser sløyfen over kroken og trekk ledningen tilbake gjennom åpningen (M3).
4. Sett støpslet i strømkontakten og slå på.
5. **Bryterboksen er utstyrt med sikringsknapp (M4) for å forebygge tilfeldig start.**
5. Trykk og hold på sikringsknappen (M4) på bryterboksen, klem deretter en av Start/Stopp-

- hendlene mot det øvre håndtaket (M5).
6. Fortsett å klemme Start/Stopp-hendelen mot det øvre håndtaket og utløs sikringsknappen (M6).
- **MERK – Gressklipperen er utstyrt med to (2) Start/Stopp-hendler. Begge kan bli brukt til å starte gressklipperen.**

Slik stopper du gressklipperen

1. Utløs Start/Stopp-hendelen.

Vindu for full oppsamler

- Etter hvert som oppsamleren fylles, vil gress bli synlig gjennom vinduet (N1).
- Når vinduet/opsamleren er full, er det tid for å tømme oppsamleren.

Bioplugg

Bruke en bioplugg

1. Gressklipperen din er levert med en bioplugg. (P1)
2. Stopp gressklipperen som beskrevet i "Start og Stopp".
3. Løft opp sikkerhetsklaffen og monter biopluggen i bakke

- utkastutt (P2) sjekk at den er forsvarlig monteret. (P3)
4. Biopluggen hindrer at gresset blir oppsamlet ved å blokkere oppsamlerluten på undersiden av chassiset. (P4)

Slik klipper du plenen

Produktet ditt kan bli brukt til å kutte gress ved å bruke følgende metoder:-

1. **Montert oppsamler:-** gress oppsamles effektivt og sammenpakkes i oppsamleren. (Q1)
2. **Montert bioplugg:-** kuttet gress blir finhakket for å returnere næringsstoffene til plenen din (Q2)
3. **Utkast bak:-** Kutter langt gress effektivt uten at du behøver å tømme oppsamleren (Q3)

Slik klipper du plenen

1. Begynn å klippe plenkanten som er nærmest strømuttaket slik at strømledningen kan ligge på

- plenen etter hvert som du klipper.
2. Slå to ganger i uken i vekstsesongen da plenen din vil ta skade dersom mer enn en tredjedel av lengden kuttet i en gang.

Ikke overbelast plenklipperen

- Klipping av langt tykt gress kan gjøre at motorhastigheten synker. Du vil høre en endring på motorlyden. Hvis motorhastigheten synker, er det mulig at gressklipperen er overbelastet og kan føre til skade. Når langt tykt gress skal klippes første gangen, vil en høyere kutte høyde redusere belastningen på motoren. Se "Justere kutte høyden".

Ettersyn av gressklipperen

Rengjøring

- **BRUK HANSKER**
 - **VIKTIG:-** Det er viktig at du holder gressklipperen ren. Klipt gress som blir sittende i luftinnsuget, eller under kroppen, kan være en potensiell brannfare.
1. Fjern gresset under kroppen med kost. (R1)
 2. Ved å bruke en myk kost, fjern klipt gress fra alle luftinnsug (R2), utløpsrennen (R3) og oppsamleren (R4).
 3. Ved å bruke en myk kost, fjern klipt gress fra oppsamlervinduet (R5).
 4. Tørk overflaten på gressklipperen med en tørr klut (R6).
- **VIKTIG:-** Det må aldri brukes vann for å rengjøre gressklipperen da dette kan forårsake skade og

ugyldiggjøre garantien. Ikke gjør rent med kjemikalier, inkludert bensin, eller løsemidler – da noen av disse kan ødelegge viktige plastdeler.

Slik oppbevarer du gressklipperen:

- Løse på vingemutrene slik at håndtakene kan legges sammen over gressklipperen (S).
- Oppbevar på et tørt sted hvor gressklipperen er beskyttet mot skade

Etter endt sesong med gressklipping

1. Skift bolter, muttere eller skruer dersom nødvendig.
2. Gjør gressklipperen godt ren.
3. Kontroller at de elektriske ledningene blir oppbevart korrekt og at de ikke blir skadet.

Fault Tips om feilsøking Hints

Vil ikke starte

1. Blir den riktige startprosedyren fulgt? Se "Slik starter du gressklipperen"
2. Er strømmen slått på?
3. Sjekk sikringen i støpselet – skift ut hvis den har gått.
4. Sikringen fortsetter å gå?:

Bryt forbindelse til hovedstrømforsyning umiddelbart og kontakt ditt GARDENA Servicesenter.

Dårlig oppsamling av gress

1. Kople fra strømtilførselen.
2. Gjør rent på yttersiden av luftinnsugene, utløpsrennen og på undersiden av gressklipperen.
3. Juster til en høyere kutte høyde. Se "Justere kutte høyden".
4. Hvis dårlig oppsamling fortsetter:
Bryt forbindelse til hovedstrømforsyning umiddelbart og kontakt ditt GARDENA Servicesenter.

Usedvanlig mye vibrasjon

1. Kople fra strømtilførselen.
 2. Kontroller at bladet er riktig monteret?
 3. Hvis bladet er skadet eller slit, skift ut med et nytt.
 4. Dersom vibrasjon fortsetter:
Bryt forbindelse til hovedstrømforsyning umiddelbart og kontakt ditt GARDENA Servicesenter.
- Gressklipperen er tung å skyve**
1. Kople fra strømtilførselen.
 2. Øke kutte høyden i langt gress eller på ujevn bakke. Se "Justere kutte høyden".
 3. Sjekk at hjulene og løsemsen roterer fritt.
 4. Hvis problemet fortsetter:
Bryt forbindelse til hovedstrømforsyning umiddelbart og kontakt ditt GARDENA Servicesenter.

Miljøinformasjon

GARDENA produseres i henhold til et miljøhåndteringssystem (Environmental Management System) (ISO 14001) som benytter, hvor det er praktisk mulig, komponenter som er fremstilt på en måte som tar mest mulig hensyn til miljøet, i henhold til selskaps retningslinjer og med mulighet for gjenvinning (resirkulering) når produktets brukstid er slutt.

- Emballasjen kan gjenvinnes, og deler av plast er merket (hvor det er praktisk mulig) for kategorisert gjenvinning.
- Det må vises hensyn overfor miljøet når et produkt skal kastes.
- Om nødvendig ta kontakt med lokale myndigheter for mer informasjon.

Symbolet på  produktet eller på produktets innpakning angir at dette produktet bør muligens ikke bli behandlet som husholdningsavfall. Det skal i stedet bli levert inn på et egnet samlepunkt for gjenvinning av elektrisk og elektronisk utstyr. Ved å forsikre deg om at dette produktet er deponert korrekt, hjelper du med å forebygge negative virkninger på miljøet og menneskelig helse, som ellers kan bli forårsaket av uhenksiktsmessig avfallshåndtering av dette produktet. For mer detaljert informasjon om gjenvinning av dette produktet, vennligst ta kontakt med kommunkontoret på stedet, renovasjonstjenesten for husholdningsavfall, eller butikken hvor du kjøpte produktet.

Garanti / Service

GARDENA garanterer dette produktet i 2 år (gyldig fra kjøpsdatoen). Denne garantien dekker alle alvorlige defekter på enheten som kan bevises å være fabrikkasjons- eller materialfeil.

I garantitiden vil vi enten erstatte enheten eller reparere den gratis hvis følgende betingelser gjelder:

- At enheten har blitt håndtert på riktig måte og i henhold til betingelsene i brukerinstruksene.
- Enheten har ikke blitt skadd ved å rengjøre med vann eller kjemikalier.
- At verken kjøperen eller en ikke-autorisert part har

gjort forøk på å reparere enheten.

Bladet er en slitedel, og er derfor ikke dekket av garantien. Garantien fra denne produsenten har ingen innvirkning på brukerens eksisterende garantikrav mot forhandler/selger.

Hvis det oppstår en feil med din Powermax 36 E/42 E gressklipper, returner den defekte gressklipperen sammen med kopi av kvitteringen og en beskrivelse av feilen. Porto/frakt må betales. Send gressklipperen til en av GARDENAs servicesenter som er å finne bak på brukerinstruksene.

Service anbefalinger

- **Ditt produkt har en unik identifikasjon angitt på sølvfarget produktmerke.**
- **Vi anbefaler på det sterkeste at det utføres service på produktet minst én gang i året.**

EU KONFORMITETSERKLÆRING

Den undertegnede, Husqvarna AB, S-561 82, Huskvarna, Sweden, bekrefter herved at da enhetene forlot fabrikk, var de som indikert nedenfor i henhold til de harmoniserte EU-forskriftene, EU sikkerhetsstandarder og standarder for spesifikt produkt. Denne bekreftelsen er ikke gyldig hvis enhetene har blitt modifisert uten vår godkjenning.

Betegnelse.....**Lawnmower = Gressklipper**
Typebetegnelse/r.....**36 E, 42E**
År for CE-merking.....**2008**

EU-forskrifter:

2006/42/EC, 2004/106/EC, 2000/14/EC, 2011/65/EU

Harmonisert EN

EN60335-1, EN60335-2-77, EN50366, EN55014-1, EN61000-3-2, EN61000-3-3

Karakteristikk for relatert utslipp i arbeidsområde Nivå L_{pA} ifølge EN60335-2-77 oppgitt i tabellen.

Vibrasjonsverdi a_{hwh} ifølge EN ISO 20643 oppgitt i tabellen.

Støynivå L_{WA} -verdier ifølge 2000/14/EC oppgitt i tabellen.

Prosedyre for konformitetsvurdering..... Annex VI

Myndighet..... Intertek, Cleeve Road
Leatherhead, Surrey
KT22 7SB, England

Huskvarna 22/01/2013

P. Lameli

Teknisk direktør

Vokter av teknisk dokumentasjon



Type	36 E	42 E
Klippebredde (cm)	36	42
Klippeinnretningens rotasjonshastighet (rpm)	3.850	3.600
Strøm (kW)	1.5	1.7
Målt lydeffekt L_{WA} (dB(A))	93	95
Garantert lydeffekt L_{WA} (dB(A))	96	96
Lydtrykk L_{pA} (dB(A))	80.4	84.9
Usikkerhet K_{pA} (dB(A))	1.5	1.5
Hånd-/armvibrasjon a_{hwh} (m/s^2)	1.56	1.53
Usikkerhet K_{ahwh} (m/s^2)	1.5	1.5
Vekt (Kg)	13.5	13.9

Varoimenpiteet



Tämä kone voi väärinkäytettynä olla vaarallinen! Se saattaa aiheuttaa vakavia vammoja sekä käyttäjälle että muille ihmisille. Varoituksia ja turvallisuusohjeita täytyy noudattaa riittävän turvallisuuden ja tehokkuuden varmistamiseksi. Koneenkäyttäjä on vastuussa tässä oppaassa ja itse koneessa annettujen varoitusten ja turvallisuusohjeiden noudattamisesta.

Koneessa olevien merkkien selitykset



Varoitus.



Lue käyttöohjeet huolellisesti varmistaaksesi, että olet ymmärtänyt mitä kaikki säädinviivat tekevät.



Pidä ruohonleikkuri aina maassa ruohoa leikatessasi. Kiviä saattaa sinkoilla, mikäli leikkuria kallistetaan tai nostetaan.



Pyydä muiden pysyä loitolla. Älä leikkaa ruohoa muiden, etenkin lasten tai eläinten ollessa leikkaualueella.



Varo teräviä teriä. Irrota pistoke virtalähteestä ennen huoltotöihin ryhtymistä tai jos johto on vahingoittunut.



Terät jatkavat pyörimistä sen jälkeen kun kone on sammutettu.



Pidä verkkojohto poissa terän läheisyydestä.



Yleistä

- Tätä tuotetta ei ole tarkoitettu fyysisiltä tai henkisiltä kyvyiltään tai aisteiltaan rajoittuneiden taikka kokemusta ja tietoa vailla olevien henkilöiden (eikä lasten) käyttöön, jollei heitä valvo tai ohjaa tuotteen käytössä joku, joka vastaa heidän turvallisuudestaan. Lapsia on valvottava, jotta he eivät leiki tuotteen kanssa. Turvallisuusyistä alle 16-vuotiaat lapset tai henkilöt, jotka eivät ole tutustuneet näihin käyttöohjeisiin, eivät saa käyttää tätä tuotetta.
- Du må aldri la barn eller personer som ikke har kjennskap til bruksanvisningen, bruke maskinen.
- Slutt å bruke maskinen når andre mennesker, spesielt barn eller dyr, er i nærheten.
- Käytä ruohonleikkuria ainoastaan näiden käyttöohjeiden mukaisesti ja niissä esitettyihin käyttötarkoituksiin.
- Älä koskaan käytä leikkuria väsymyksenä, sairaana tai alkoholin, huumeiden tai lääkkeiden vaikutuksen alaisena.
- Ruohonleikkurin käyttäjä on vastuussa muihin ihmisiin tai heidän omaisuuteensa kohdistuvista vahingoista tai vaaroista.
- Lue käyttöohjeet huolellisesti varmistaaksesi, että olet ymmärtänyt mitä kaikki säädinviivat tekevät.

Sähköosat

- Jäännösvirtalaitteen käyttö korkeintaan 30mA jännitepurkauksen yhteydessä on suositeltavaa. Jäännösvirtalaitte ei takaa 100 % suojausta, joten turvallisia työskentelytapoja täytyy noudattaa aina. Tarkista jäännösvirtalaitte jokaisen käyttökerran yhteydessä.
- Tarkista ennen käyttöä, että johto ei ole vahingoittunut tai kulunut. Jos johto on viallinen, vie laite valtuutettuun huoltoiloihkeeseen johdon vaihtoa varten.
- Älä käytä ruohonleikkuria, jos johdot ovat vahingoittuneet tai kuluneet.
- Irrota ruohonleikkuri välittömästi virtalähteestä, jos johtoon tulee viilto, tai jos eristys särkyy. Älä koske johtoon, ennen kuin se on irrotettu virtalähteestä. Älä korjaa tai leikkaa

- vahingoittunutta johtoa, vaan vaihda se uuteen.
- Jatkojohto ei saa olla kelattu vyyhdille, sillä se saattaa kuumeta liikaa ja heikentää ruohonleikkurin tehoa.
- Pidä johto kaukana ruohonleikkurista. Työskentele aina virtalähteestä pois päin leikatun suoraan. Älä koskaan leikkaa ympyrässä.
- Älä vedä johtoa terävien esineiden ympärillä.
- Kytke virta pois päältä aina ennen kuin irrotat pistokkeita, liittimiä tai jatkojohtoja.
- Kytke virta pois päältä, irrota pistoke virtalähteestä ja tarkista, ettei johto ole vahingoittunut tai kulunut **ennen** kuin laitat sen pois. Älä korjaa vahingoittunutta johtoa, vaan vaihda se uuteen.
- Kierrä johto vyyhdiksi varoen taittamasta sitä.
- Älä koskaan kanno laitetta johdosta.
- Älä koskaan irrota tulppaa pistorasiasta johdosta vetämällä.
- Kytke laite vain tuotekilven ilmoittaman jännitteen mukaiseen verkkoon.
- Tuotteemme ovat kaksoiseristettyjä säädöksen EN60335 mukaisesti. Maadoitusta ei saa missään tapauksessa liittää tuotteen mihinkään osaan.

Johdot

Jos käytetään jatkoakaapeleita, niiden on noudatettava allaolevassa taulukossa esitettyjä vähimmäispöikelleikkauksia:

Jännite	Kaapelin pituus	Pöikelleikkaus
220-240V/ 50Hz	20 m:iin	1.5 mm ²
220-240V/ 50Hz	20 - 50 m	2.5 mm ²

- Verkko- ja jatkojohtoja on saatavana lähimmästä valtuutetusta Husqvarna UK Ltd. -palvelukeskuksesta.
- Käytä ainoastaan ulkokäyttöön tarkoitettuja jatkoakaapeleita, jotka täyttävät seuraavat vaatimukset: tavallinen kumi (60245 IEC 53), tavallinen PVC (60227 IEC 53) tai tavallinen PCP (60245 IEC 57)
- Jos lyhyt liitosjohto on vahingoittunut, se tulee vaihdattaa valmistajalla, valtuutetussa huoltoiloihkeessä tai vastaavalla pätevällä henkilöllä, jotta vältytään vaaratilanteilta.

Valmistelut

- Käytä aina tukevia jalkineita ja pitkälahkeisia housuja ruohonleikkuria käytettäessä. Älä käytä laitetta paljain jaloin tai avosandaalit jalassa.
- Varmista, ettei numkolla ole keppejä, kiviä, luita, vajereita tai muita roskia; leikkurin terä saattaa singota ne ilmaan.
- Tarkista kone kulumiselta ja vahingoilta ja korjaa tarpeen mukaan, ennen kuin ryhdyt käyttämään sitä ja jos siihen on kohdistunut iskuja.
- Vaihtaessasi kuluneet tai vahingoittuneet terät uusiin vaihda myös niiden kiinnittimet tasapain ja säilyttämiseksi.

Esivalmistelut

- Käytä ruohonleikkuria ainoastaan päivänvalossa tai hyvin valaistulla alueella.
- Mikäli mahdollista, vältä käyttämästä ruohonleikkuria märällä nurmella.
- Ole erityisen varovainen rinteitä leikatessasi ja käytä liukumattomia jalkineita.
- Leikkaa rinteet sivusuunnassa, ei ylös- ja alasuunnassa.
- Ole erittäin varovainen muuttaessasi suuntaa rinteessä. Kävele, älä koskaan juokse.
- Älä leikkaa erittäin jyrkkiä rinteitä.
- Huolehdi siitä että asentosi on turvallinen ja vakaa työskennellessäsi, etenkin rinteillä. Älä käytä leikkuria lähellä uima-altaita tai puutarhalammikoita.
- Älä kulje takaperin leikatessasi, sillä voit kompastua.
- Älä koskaan leikkaa ruohoa vetäen ruohonleikkuria itseäsi kohti.
- Katkaise virta, ennen kuin siirrä ruohonleikkurin muun kuin nurmialueen ylitse.

Varoimenpiteet

11. Älä koskaan käytä ruohonleikkuria, jos suojuukset ovat rikkoutuneet tai ne puuttuvat kokonaan.
12. Käynnistä moottori ohjeiden mukaisesti ja pidä jalat poissa terä läheisyydestä.
13. Älä kallista ruohonleikkuria moottorin käydessä muulloin kun siitä käynnistäässäsi ja sammuttaessasi.
14. Älä laita käsiä ja jalkoja pyörivien osien lähelle tai alapuolelle.
15. Älä koskaan nosta leikkuria ylös tai kannan sitä moottorin käydessä tai sen ollessa liitettyä virtalähteeseen.
16. Irota pistoke virtalähteestä:
 - jos jätät leikkurin yksikseen, edes vähäksi aikaa;
 - ennen kuin puhdistat mitään tukoksia;
 - ennen kuin tarkistat tai puhdistat leikkuria tai työskentelet sen parissa;
 - jos osut johonkin esineeseen. Älä käytä leikkuria ennen

- kuin olet varma, että se on täysin turvallinen käyttöä;
- jos ruohonleikkuri alkaa täräistä tavallista enemmän. Tarkista se välittömästi. Kova tärinä saattaa aiheuttaa henkilövahinkoja.

Kunnossapito ja säilytys

1. Vaara: Älä koske pyörivään terään (tertiin).
2. Varmista, että kaikki mutterit, pultit ja ruuvit ovat kireällä varmistaaksesi, että ruohonleikkuri on turvallinen käyttöä.
3. Tarkista säännöllisesti ettei kerääjässä ole kulumia.
4. Vaihda kuluneet tai vahingoittuneet osat turvallisuussyistä.
5. Käytä ainoastaan tähän ruoholeikkuriin tarkoitettuja vaihtoteriä, terän pultteja, välilevyjä ja juoksupyörää.
6. Varo ruohonleikkuria säätääsissä, etteivät sormesi joudu liikkuvien terien ja ruohonleikkurin kiinteiden osien väliin.
7. Säilytä viileässä, kuivassa paikassa poissa lasten ulottuvilta. Älä säilytä ulkona.

Missä käytät GARDENA Powermax 36 E/42 E Mower-leikkuriasi

GARDENA on tarkoitettu ruohonleikkuuseen puutarhassa ja sen alueella.

Älä käytä leikkuria rinteillä, jotka ovat jyrkempiä kuin 20°.

Vahinkojen välttämiseksi leikkuria ei tule käyttää pensaikkojen, pensasaitojen, pensaiden trimmaukseen,

köynnöskasvien tai katolla tai parvekelaatikoissa olevan ruohon leikkaamiseen tai trimmaukseen. Leikkuria ei myöskään tule käyttää oksien tai varpujen leikkaamiseen tai maaperän epätasaisuuksien tasoittamiseen.

TÄRKEÄÄ

Pyörät ovat yläasennossa, kun kone saapuu valmistajalta. Älä käynnistä, ennen kuin ne on siirretty yläasennosta asentoon 5 (ks. kuvaa A).

Alakahvojen asennus ruohonleikkuriin

1. Vedä alakahvan pulttia, kunnes se lukittuu paikalleen, kuten kuvassa B1 on esitetty.
2. Laita jousi pultin päälle (B2).
3. Laita tappi pulttiin (B3).
Toista sama toisella puolella.
4. Laita vastamutteri lukitusvipuun kuten kuvassa C1 on esitetty.
5. Varmista, että alakahva on oikeassa asennossa (C2) ja laita sitten alakahva (D1) pulttiin (D2) niin, että se istuu tukevasti tapissa (D3).
6. Laita aluslaatta (D4) ja lukitusvipu (D5) pulttiin (D2) ja käännä lukitusvipua kakis kertaa myötäpäivään,

- kuten kuvassa E1 on esitetty.
 7. Käännä lukitusvipu ulos ja käännä myötäpäivään (E2), kunnes se on tiukalla.
 8. Varmista, että säätökiekossa ja kannessa olevat kohomerkit ovat kohdakkain (E3) ja käännä lukitusvipua kohti kahvaa, kuten kuvassa E4 on esitetty.
 9. Lukitusvipu avataan ja lukitaan kuten kuvassa E5 on esitetty.
- Toista sama toisella puolella.
10. Laita kaksi alakahvan tulppaa kummankin alakahvan yläpäähän (E6).

Yläkahvojen asennus alakahvoihin

1. Laita vastamutteri lukitusvipuun kuten kuvassa F1 on esitetty.
2. Kiinnitä yläkahva alakahvaan pyöreäpäisellä pultilla, aluslaattalla ja lukitusvivulla, kuten kuvassa F2 on esitetty.
3. Käännä lukitusvipua myötäpäivään kunnes tuntuu

- hieman vastusta, kuten kuvassa F3 on esitetty.
 4. Käännä lukitusvipua alas kohti kahvaa, kuten kuvassa F4 on esitetty.
 5. Lukitusvipu avataan ja lukitaan kuten kuvassa F5 on esitetty.
- Toista sama toisella puolella.

Ruohonkerääjän kokoaminen

Ruohonkerääjän kahvan kokoaminen

1. Aseta ruohonkerääjän kahva ruohonkerääjän yläosaan ja paina, kunnes se napsahtaa paikalleen. (G1)
2. Kannen alapuolelta katsottuna (G2) varmista, että ruohonkerääjän kahvan kiinnikkeet ovat kunnolla paikoillaan.

Ruohonkerääjän kokoaminen

1. Aseta ruohonkerääjän puolikkaat yhteen kohdistamalla kiinnikkeet. Varmista, että kaikki kiinnikkeet ovat kunnolla kohdallaan ennen kuin napsautat ne paikoilleen. (H1)
2. Aseta ruohonkerääjän kansi koottuun ruohonkerääjään laittamalla kiinnikkeet kohdakkain. Varmista, että kaikki kiinnikkeet ovat kunnolla kohdallaan ennen kuin napsautat ne paikoilleen (H2).

Täysin kootun ruoholaatikon asentaminen leikkuriin.

1. Nosta turvaläppä (J1)

2. Varmista että poistokouru on puhdas ja roskavapaa (J2)
3. Aseta täysin koottu ruoholaatiko kahteen sijaintipaikkaan (J3) kannen takaosassa kuvan K mukaisesti.
4. Sijoita turvaläppä ruoholaatikon päälle. Varmista ruoholaatikon turvallinen sijainti.
- **TÄRKEÄÄ!** VARMISTA ASENNUKSEN JÄLKEEN ETTÄ EI MITÄÄN AUKKOJA JÄÄ TURVALÄPÄN JA RUOHOLAATIKON VÄLIIN.
- Poistaminen on päinvastainen menetelmä.
- Suuremmilla ruohikon alueilla joilla ei vaadita ruohon keräämistä, voit käyttää ruohonleikkaajaasi ilman ruoholaatikoita. Varmista että turvaläppä on täysin suljettu. Turvaläppä suunnittelu päästää leikatun ruohon poistumaan alaspäin koneen taakse.

Leikkauskorkeuden säätö

- Leikkauskorkeus säädetään nostamalla tai laskemalla pyörää käyttäen korkeuden säätövipua (L1)
- Tässä tuotteessa on viisi leikkaustasoa (20 - 60 mm).

- **HUOM** Keski korkeata leikkausta suositellaan useimmille ruohokentille. Ruohokenttäsi laatu kärsii ja kokoaminen on huono, jos leikkaat liian alhaalla.

Aloitus ja lopetus

Ruohonleikkurisi käynnistys

1. Kiinnitit jatkoakaapeli kytkinlaatikon taakse. (M1)
 2. Muodosta kaapelista lenkki ja työnnä lenkki aukon läpi. (M2)
 3. Varmista asettamalla lenkki koukun yli ja vetämällä kaapeli takaisin aukon (M3) läpi.
 4. Yhdistä pistoke verkkoon ja käännä päälle.
- Kytkinlaatikossa on lukitusnappi (M4) estämään satunnainen aloitus.**
5. Paina ja pidä alhaalla lukitusnappia (M4)

kytkinlaatikossa, paina sitten yhtä Start/Stop vipua kohti ylempää kädensijaa (M5).

6. Jatka start/stop vivun painamista kohti ylempää kädensijaa ja vapauta lukitusnappi (M6).

- **HUOM. – Silheen on asennettu kaksi start/stop vipua. Kumpaa tahansa voidaan käyttää ruohonleikkurin aloittamiseksi.**

Lopeta ruohonleikkuri

1. Vapauta Start/Stop vivun paine.

Ruohonkerääjän täyttymisen ilmaisin

- Kun ruohonkerääjä alkaa täyttyä, ruoho näkyy kanneissa olevasta ikkunasta (N1).
- Kun ikkuna/ruohonkerääjä on täynnä, ruohonkerääjä täytyy tyhjentää.

Bioleikkuritulppa

Käyttö bioleikkurina

1. Tähän ruohonleikkuriin kuuluu bioleikkuritulppa. (P1)
2. Pysäytä ruohonleikkuri kuten kohdassa Käynnistys ja pysäytys on neuvottu.
3. Nosta suojaluukku ylös ja aseta bioleikkuritulppa takana

- olevaan poistokouruun (P2) varmistaen, että se on kunnolla paikallaan (P3).
4. Bioleikkuritulppa estää ruohoa kerääntymästä ja tukkimasta kannen alapuolella olevaa kokoojakourua. (P4)

Kuinka leikataan

Tällä leikkurilla voidaan leikata nurmikkoa seuraavasti:-

1. **Ruohonkerääjän kanssa:** Kerää ruohon tehokkaasti ruohonkerääjään. (Q1)
2. **Bioleikkurin kanssa:** Ruoho silppuuntuu erittäin hienoksi ja palautetaan ravinteeksi nurmikolle (Q2)
3. **Poisto-osa takana:** Leikkaa pitkän nurmikon tehokkaasti ilman, että ruohonkerääjää tarvitsee tyhjentää (Q3)

Kuinka leikataan

1. Aloita leikkaaminen ruohokentän reunasta lähinnä voimanlähdeä, niin, että kaapeli on levitettyä sille kentän osalle, jonka olet jo leikannut.

2. Leikkaa nurmikko kahdesti viikossa kasvukauden aikana. Nurmikko kärsii, jos yli kolmas osa sen pituudesta leikataan kerralla.

Älä ylikuormita leikkuriasi!

Pitkän paksun ruohon leikkaaminen voi aiheuttaa moottorin nopeuden alentumisen, kuulet muutoksen moottorin äänestä. Jo moottorin nopeus alenee, voit ylikuormittaa leikkurisi, mistä voi aiheutua vahinkoa. Leikkaamalla pitkää paksua ruohoa leikkaus-korkeuden ollessa ylempänä ensimmäisessä leikkauksessa auttaa alentamaan kuormitusta. Katso: Leikkauskorkeuden säätö.

Huolehtiminen ruohonleikkuristasi

Puhdistaminen

- **KÄYTÄ KÄSINEITÄ**
 - **TÄRKEÄÄ:** On erittäin tärkeää, että pidät ruohonleikkurisi puhtaana. Ruohon palaset jätettyinä ilman sisääntulokanaviin tai kannen alle voivat muodostaa mahdollisen tulipalovaaran
1. Poista ruoho kannen alta harjalla. (R1)
 2. Käyttäen pehmeää harjaa – poista ruohon palaset kaikista ilman sisääntulokanavista (R2), poistokourusta (R3) ja ruoholaatikosta (R4).
 3. Poista ruohonsilppu tarkistusikkunasta (R5) pehmeällä harjalla.
 4. Pyyhi leikkurisi pinta kuivalla vaatteella (R6).
- **TÄRKEÄÄ:** Älä koskaan käytä vettä ruohonleikkuriin

puhdistukseen, koska tämä voi vahingoittaa ruohonleikkuria ja mitätöidä takuun. Älä puhdista kemikaaleilla, käsitteä bensiniin tai luottimet, - jotkut voivat tuhota tärkeät muoviosat.

Ruohonleikkurisi varastointi:

- Löysennä siipinapuloita niin että kädensijat voidaan taivuttaa koneen päälle (S).
- Varastoitu kuivaan paikkaan, missä leikkurisi on suojattuna vaurioilta

Leikkukauden päätyttyessä

1. Vaihda terä, pultit, mutterit tai ruuvit tarvittaessa.
2. Puhdista leikkurisi perusteellisesti.
3. Varmista että sähkökaapeli on varastoitu oikein vaurioiden välttämiseksi.

Vikojen havaitsemisen ohjeet

Ei toimi

1. Onko noudatettu oikeaa aloitusmenetelmää? Katso 'Ruohonleikkurisi käynnistys'
2. Onko voima käännetty päälle?
3. Tarkista pistokkeen sulake, jos se on sulanut, vaihda se.
4. Sulake sulaa jatkuvasti?:

Irota verkkojohto välittömästi seinäpistorasiasta ja ota yhteyttä GARDENA-huoltokeskukseen.

Huono ruohon keräys

1. Irota pääsähkövirrasta.
2. Puhdista ilman sisääntouaaukot ulkopuolelta, poistokiuilu ja kannen alapuoli.
3. Nosta ylempään leikkauskorkeuteen. Kts: Leikkauskorkeuden säätö.
4. Jos huono keräys jatkuu:

Irota verkkojohto välittömästi seinäpistorasiasta ja ota yhteyttä GARDENA-huoltokeskukseen.

Liiallinen värähtely

1. Irota pääsähkövirrasta.
2. Tarkista että terä on asennettu oikein?
3. Jos terä on vioittunut tai kulunut, pane uusi tilalle.
4. Jos värähtely jatkuu:
Irota verkkojohto välittömästi seinäpistorasiasta ja ota yhteyttä GARDENA-huoltokeskukseen.
Leikkurin työntäminen tulee raskaaksi
1. Irota pääsähkövirrasta.
2. Jos ruoho on pitkä tai maaperä epätasainen, leikkauskorkeus on nostettava korkeampaan asemaan. Kts. Leikkauskorkeuden säätö.
3. Tarkista, että pyörät ja telat pyörivät esteettömästi.
4. Jos ongelma jatkuu:
Irota verkkojohto välittömästi seinäpistorasiasta ja ota yhteyttä GARDENA-huoltokeskukseen.

Ympäristötieto

GARDENA'n tuotteet on valmistettu ISO 14001-ympäristöjärjestelmän mukaisesti. Tuotteet on valmistettu mahdollisimman ympäristöystävällisistä osista Husqvarna OY:n toimintaohjeiden mukaisesti. Tuotteet voidaan hävittää kierrättämällä.

- Pakkausmateriaalit ovat kierrätettäviä. Muovioissa kierrätysmerkinnät lajitteleva varten.
- Ota ympäristöasiat huomioon hävittäessäsi tuotetta.
- Mikäli tarpeen, paikalliset viranomaiset antavat hävittämistä koskevia neuvoja.

Tuotteessa tai pakkauksessa oleva  -merkki tarkoittaa, että tätä tuotetta ei voi hävittää talousjätteiden tavoin. Sen sijaan se täytyy viedä käsiteltäväksi asianmukaiseen sähkö- ja elektronisten laitteiden kierrätyspisteeseen. Kun hävität tämän tuotteen asianmukaisesti, autat estämään ympäristölle ja ihmisille mahdollisesti aiheutuvia haitallisia jälkiseurauksia, joita saattaa syntyä, jos tämä tuote hävitetään väärällä tavalla. Tarkempia tietoja tämän tuotteen kierrätyksestä saat ottamalla yhteyttä paikalliseen kunnanvirastoon, kotitalouksien jätepalveluun tai liikkeeseen, josta ostit tuotteen.

Takuu / Huolto

GARDENA takaa tämän tuotteen 2:ksi vuodeksi (alkaen ostopäivästä). Tämä takuu kattaa kaikki sellaiset laitteiden vakavat viat, jotka voidaan osoittaa johtuvan materiaali- tai valmistusvirioista.

Takuun perusteella me joko annamme tilalle uuden laitteen tai korjaamme sen maksutta seuraavissa tapauksissa:

- Laitetta on käsitelty asianmukaisesti ja noudattamalla käyttöohjeiden vaatimuksia,
- Laitetta ei ole vahingoitettu puhdistamalla sitä vedellä tai kemikaaleilla.

- Ostaja tai valtuuttamaton kolmas osapuoli ei ole koettanut korjata laitetta.

Terä on kuluva osa eikä kuulu takuun alaisuuteen.

Tämä valmistajan takuu ei vaikuta käyttäjän olemassa oleviin kauppaaseen/myyjään kohdistuviin takuuvaatimuksiin.

Jos Powermax 36 E/42 E ruohonleikkuriin tulee vika, pyydämme lähettämään voittuneen laitteen yhdessä kuitin ja vian kuvauksen kanssa, posti maksettuna, johonkin niistä GARDENA palvelukeskuksista, jotka on mainittu näiden käyttöohjeiden takana.

Suosittelavat huoltotoimenpiteet

- **Tuotteesi hopeanvärisessä arvoklivessä on ainutkertainen tunniste.**
- **On suositeltavaa, että kone huolletaan vähintään kerran vuodessa, ja useammin jos ammattikäytössä.**

EU VAATIMUSTENMUSTENMUKAISUUSVAKUUTUS

Allekirjoittajana seuraavalle: Husqvarna AB, S-561 82, Huskvarna, Sweden, vakuutan täten, että lähtiessään tehtaaltaamme, alla mainitut laitteet noudattavat EY:n yhdenmukaistettuja suuntaviivoja, EY:n turvallisuusstandardeja ja tuotekohtaisia standardeja. Tämä todistus tulee mitättömäksi jos laitteita muunnellaan ilman meidän lupaa.

Määrittäminen.....**Lawnmower = Ruohonleikkuri**

Tyypinmäärittäminen.....**36 E, 42 E**

CE merkintä.....**2008**

EU:n direktiivit:

2006/42/EC, 2004/108/EC, 2000/14/EC, 2011/65/EU

Harmonisoitu EN:

EN60335-1, EN60335-2-77, EN50366, EN55014-1, EN61000-3-2, EN61000-3-3

Työskentelyalueeseen liittyvät päästöjen ominaisuudet Taso L_{pA} perustuen taulukossa annettuun EN60335-2-77.

Värähtely Arvo a_{vthw} perustuen taulukossa annettuun EN ISO 20643.

Melutaso L_{WA} perustuen taulukossa annettuun 2000/14/EY.

Yhdenmukaisuuden arviointimenettelytavat..... Annex VI

Notified Body..... Intertek, Cleeve Road
Leatherhead, Surrey
KT22 7SB, England

Huskvarna 22/01/2013

P. Lameli

Teknisk direktör

Teknisten asiakirjojen hallussapitäjä



Tyyppi	36 E	42 E
Leikkausleveys (cm)	36	42
Leikkauslaitteet pyörimisnopeus (rpm)	3.850	3.600
Strøm (kW)	1.5	1.7
Mält lydeffekt L _{WA} (dB(A))	93	95
Garantert lydeffekt L _{WA} (dB(A))	96	96
Äänenpaine L _{pA} (dB(A))	80.4	84.9
Epävarma K _{pA} (dB(A))	1.5	1.5
Käden tärinä a _{vthw} (m/s ²)	1.56	1.53
Epätarkkuus K _{ath} (m/s ²)	1.5	1.5
Paino (Kg)	13.5	13.9

Precauzioni per la Sicurezza



Se non usato correttamente il prodotto potrebbe essere pericoloso! Il prodotto potrebbe causare seri infortuni all'operatore ed agli altri, le avvertenze e le istruzioni di sicurezza devono essere osservate per garantire ragionevole sicurezza ed efficienza nell'uso del prodotto. L'operatore è responsabile per l'osservanza delle avvertenze e delle istruzioni di sicurezza descritte nel presente manuale e sul prodotto stesso.

Spiegazione dei simboli affissi sul prodotto



Avvertimento



Leggere attentamente le istruzioni per l'utilizzatore e controllare di aver capito a fondo il funzionamento di tutti i comandi.



Quando si falcia l'erba, tenere il tosaerba parallelo alla superficie da falciare, in quanto pietre o sassi possono essere scagliati con violenza se lo si inclina o lo si solleva.



Non permettere ad estranei di avvicinarsi. Arrestare la macchina quando terzi, soprattutto bambini o animali si trovano entro l'area da falciare.



Attenzione alle lame - rimuovere la spina dall'alimentazione di rete prima di effettuare la manutenzione o in caso di danneggiamento del cavo.



Le lame continuano a ruotare subito dopo lo spegnimento dell'apparecchio.



Tenere il cavo di alimentazione lontano dalla lama.



Generalità

- Questo prodotto non deve essere utilizzato da persone (compresi bambini) con ridotte capacità fisiche, sensoriali o mentali, o con scarsa esperienza e conoscenza, se non sotto la supervisione di una persona responsabile della loro sicurezza o dietro sue istruzioni sull'uso del prodotto. I bambini devono essere supervisionati per impedire che possano giocare con il prodotto. Per motivi di sicurezza, i bambini al di sotto dei 16 anni o le persone che non conoscono le presenti istruzioni d'uso non devono usare questo prodotto.
- Non permettere mai l'uso della macchina a bambini o persone che non abbiano familiarità con le presenti istruzioni.
- Interrompere l'utilizzo della macchina quando persone, soprattutto bambini, o animali si trovano nelle vicinanze.
- Usare il tosaerba unicamente nel modo e per le funzioni descritte nelle presenti istruzioni.
- Non operare con il tosaerba quando si è stanchi, malati o sotto l'influenza dell'alcool, di sostanze stupefacenti o di farmaci.
- L'operatore o l'utilizzatore è responsabile per eventuali incidenti verso terzi o ai loro beni nonché per i pericoli cui questi vanno incontro.
- Leggere attentamente le istruzioni per l'utilizzatore e controllare di aver capito a fondo il funzionamento di tutti i comandi.

Componenti elettrici

- Si raccomanda l'impiego di un interruttore per corrente residua (R.C.D.) con una corrente di scatto non superiore a 30 mA. Anche con l'installazione di un R.C.D. non è possibile garantire una sicurezza totale ed è necessario adottare sempre delle norme di lavoro sicure. Controllare l'interruttore R.C.D. ogni volta che lo usate.
- Prima di procedere all'uso, esaminare il cavo per individuare eventuali segni di danneggiamento o usura. Se il cavo è difettoso, portare il prodotto presso un centro di assistenza autorizzato per richiederne la sostituzione.
- Mai usare il tosaerba se i cavi elettrici sono danneggiati o logorati.
- Scogliere immediatamente la macchina dalla presa di corrente se si taglia il cavo oppure se il rivestimento isolante è danneggiato. Toccare il cavo elettrico solo dopo aver scollegato la macchina dalla presa di corrente. Non riparare un cavo tagliato o danneggiato, bensì sostituirlo con uno nuovo.
- Usare solo prolunghe lisce, poiché i cavi a serpentina possono surriscaldarsi, riducendo così l'efficienza del

tosaerba.

- Tenere il cavo lontano dal tosaerba; durante la falciatura, tenersi lontano dalla presa di corrente e falciare in linea retta in su e in giù, mai in cerchio.
- Mai tirare il cavo se avvolto attorno ad oggetti appuntiti.
- Spegnere il tosaerba prima di staccare la spina dalla presa di corrente, il connettore per il cavo o la prolunga.
- Spegnere il tosaerba, staccare la spina ed esaminare il cavo di alimentazione per segni di danni o logorio prima di avvolgerlo per riporre la macchina.
- Avvolgere sempre il cavo con cautela per evitare di attorcigliarlo.
- Non trasportare mai il prodotto tramite il cavo.
- Non scolgere mai le spine tirando il cavo.
- Il voltaggio deve corrispondere a quella indicata sull'etichetta del prodotto.
- I nostri prodotti sono rivestiti con doppio isolamento, in conformità alla norma EN60335. In nessuna circostanza devono collegarsi dispositivi di messa a terra a qualsiasi parte del prodotto.

Cavi

Se il tosaerba viene utilizzato con un cavo di prolunga, questo deve avere una sezione conforme alle specifiche riportate nella tabella sotto.

Tensione	Lunghezza cavo	Sezione trasversale
220-240V/ 50Hz	fino a 20 m	1.5 mm ²
220-240V/ 50Hz	20 - 50 m	2.5 mm ²

- I cavi e le prolunghe sono reperibili presso il Centro di assistenza autorizzato per gli articoli da giardinaggio Husqvarna.
- Usare solo prolunghe elettriche espressamente fabbricate per l'impiego all'esterno e conformi a una delle norme seguenti: Gomma ordinaria (60245 IEC 53), PVC ordinario (60227 IEC 53) o PCP ordinario (60245 IEC 57)
- In caso di danneggiamento, il cavo di collegamento corto deve essere sostituito dal produttore, da un suo tecnico autorizzato o da personale idoneamente qualificato per evitare potenziali pericoli durante l'utilizzo del prodotto.

Preparazione

- Durante l'impiego del tosaerba indossare sempre scarpe pesanti e calzoni lunghi. Non utilizzare l'apparecchio con i piedi scalzi o i sandali aperti.
- Accertarsi che il prato sia privo di rami, sassi, ossa, fili di ferro e altri detriti poiché la lama può scagliarli lontano con forza.
- Prima di usare la macchina e dopo qualsiasi impatto, controllare se vi sono segni di usura o di danni e riparare come richiesto.
- Sostituire contemporaneamente i set di lame danneggiate o logorate e i loro dispositivi di fissaggio per mantenere il corretto equilibrio della macchina.

Modalità d'uso

- Usare il tosaerba solo durante il giorno o con una buona illuminazione artificiale.
- Entro i limiti del possibile, evitare di usare il tosaerba su erba bagnata.
- Prestare particolare attenzione a non scivolare quando si usa su pendii ed indossare sempre scarpe con suola antiscivolo.
- Falciare orizzontalmente rispetto alla faccia del pendio, mai in su o in giù.
- Nei pendii, cambiare direzione con estrema cautela. Camminare, mai correre
- Non tosare l'erba su terreni in eccessiva pendenza.
- Quando si utilizza il tosaerba, occorre adottare sempre una postura che consenta di mantenere l'equilibrio, soprattutto se il terreno è in pendenza. Non usare il tosaerba in prossimità di vasche o piscine.
- Non camminare all'indietro mentre si falcia l'erba in quanto è possibile inciampare.
- Mai falciare l'erba tirando il tosaerba verso sé.
- Spegnere il tosaerba quando lo spinge su superfici non erbose.
- Non usare il tosaerba se le protezioni sono

Precauzioni per la Sicurezza

- danneggiate oppure senza protezioni.
- 12. Accendere il motore come indicato nelle istruzioni e tenendo i piedi ben lontani dalla lama.
- 13. Non inclinare il tosaerba con il motore avviato.
- 14. Non tenere mani o piedi vicini o sotto alle parti rotanti.
- 15. Non sollevare o trasportare il tosaerba quando è ancora in funzione o è ancora collegato alla presa di corrente.
- 16. Sfilare la spina dalla presa di corrente :
 - prima di lasciare il tosaerba incustodito per un periodo prolungato ;
 - prima si rimuovere un'ostruzione ;
 - prima di controllare o pulire l'attrezzo oppure eseguire dei lavori su di esso ;
 - quando si colpisce un oggetto, nel qual caso usarlo nuovamente solo dopo aver accertato che sia in perfette condizioni di funzionamento;
 - quando il tosaerba comincia a vibrare in modo

anomalo. Controllarlo immediatamente. Delle vibrazioni eccessive possono causare lesioni.

Manutenzione e magazzino

1. Attenzione: non toccare la/e lama/e in movimento
2. Controllare che dadi, bulloni e viti siano ben fissati per garantire che sia in perfette condizioni di funzionamento.
3. Controllare il sacco raccoglierba di frequente per segni di logoramento o usura.
4. Per sicurezza d'uso, sostituire le parti danneggiate o logorate.
5. Utilizzare solo lame, bulloni per lame, distanziatori e ventole specifiche a questo prodotto.
6. Regolare il tosaerba con estrema cautela per evitare che le dita restino prese tra le lame in movimento o in altre parti fisse della macchina.
7. Conservare in un luogo fresco e asciutto e fuori dalla portata dei bambini. Non conservare all'esterno.

Dove si utilizza il tosaerba GARDENA Powermax 36 E/42 E

Il tosaerba GARDENA è progettato per tosare l'erba in giardino.

Non utilizzare il tosaerba su pendii superiori a 20°.

Per prevenire infortuni, non utilizzare il tosaerba per tosare

cespugli, siepi, arbusti, rampicanti o erba che cresce sui tetti o nei vasi posizionati sui balconi. Inoltre, il tosaerba non deve essere usato per tagliare rami e ramoscelli o per livellare l'irregolarità del terreno.

INFORMAZIONE IMPORTANTE

Quando il prodotto arriva dal fabbricante, le ruote si trovano in una posizione sollevata. Non accendere il prodotto prima di aver spostato le ruote dalla posizione sollevata alla posizione 5 (Vedere figura A).

Montaggio dei manici inferiori al tosaerba

1. Tirare il bullone del manico inferiore fino a quando non si blocca in posizione, come mostrato in **figura B1**.
 2. Collocare la molla sul bullone (**B2**).
 3. Inserire il blocco basculante sopra il bullone (**B3**).
- Ripetere i passaggi appena descritti per l'altro lato del tosaerba.**
4. Inserire il dado cilindrico nella chiusura a camma, come mostrato in **figura C1**.
 5. Assicurarsi che il manico inferiore si trovi nella posizione corretta (**C2**), inserire il manico inferiore (**D1**) nel bullone (**D2**) fino a quando non è saldamente montato nel blocco basculante (**D3**).
 6. Posizionare la rondella (**D4**) e la chiusura a camma (**D5**) sul bullone (**D2**), quindi ruotare la chiusura a

camma in senso orario, come illustrato in **fig E1**.

7. Ripiegare la chiusura a camma verso l'esterno e ruotarlo in senso orario (**E2**) fino ad avvertire la tensione di serraggio.
 8. Assicurarsi che le tacche in rilievo sul blocco basculante e sull'unità siano allineate (**E3**); piegare la chiusura a camma in direzione del manico come mostrato in **figura E4**.
 9. È possibile bloccare e sbloccare la chiusura a camma, come mostrato in **figura E5**.
- Ripetere i passaggi appena descritti per l'altro lato del tosaerba.**
10. Inserire i due tappi dei manici inferiori sulla parte superiore degli stessi (**E6**).

Montaggio dei manici superiori ai manici inferiori

1. Inserire il dado cilindrico nella chiusura a camma, come mostrato in **figura F1**.
2. Attaccare il manico superiore a quello inferiore con un bullone a testa tonda, una rondella e la chiusura a camma, come mostrato in **figura F2**.
3. Ruotare il blocco a camma in senso orario, come illustrato in **fig F3**, fino ad avvertire una leggera tensione.

4. Piegare la chiusura a camma in direzione del manico come mostrato in **figura F4**.
5. È possibile bloccare e sbloccare la chiusura a camma, come mostrato in **figura F5**.

Ripetere i passaggi appena descritti per l'altro lato del tosaerba.

Montaggio del cesto raccoglierba

Montaggio del manico del cesto raccoglierba

1. Inserire il manico del cesto raccoglierba nelle apposite fessure poste sulla parte superiore del cesto e spingere fino a farlo scattare in posizione (**G1**).
2. Dalla parte inferiore del coperchio (**G2**), assicurarsi che i ganci del manico del cesto raccoglierba siano ben fissati in posizione.

Montaggio del cesto raccoglierba

1. Unire le due metà del cesto raccoglierba allineando i ganci. Controllare che tutti i ganci siano posizionati correttamente prima di far scattare in posizione (**H1**).
2. Posizionare il coperchio del cesto raccoglierba sul cesto appena montato allineando i ganci. Controllare che tutti i ganci siano posizionati correttamente prima di far scattare in posizione (**H2**).

Fissaggio del cesto raccoglierba completamente montato al tosaerba.

1. Sollevare il riparo di sicurezza (**J1**)

2. Controllare che lo scarico del tosaerba non sia ostruito (**J2**).

3. Posizionare il cesto raccoglierba montato sui 2 punti di ancoraggio (**J3**) posti nella parte posteriore del piano di taglio, come illustrato in **fig. K**.

4. Posizionare il riparo di sicurezza sulla parte superiore del cesto raccoglierba. Controllare che il cesto raccoglierba sia correttamente bloccato.

- **IMPORTANTI** Dopo il montaggio, controllare che **NON CI SIANO SPAZI TRA il riparo di sicurezza e il cesto raccoglierba**.
- Per staccare il cesto dal tosaerba seguire la procedura inversa.
- Per superfici molto vaste che non richiedono la raccolta dell'erba tagliata, il tosaerba può essere utilizzato senza cesto raccoglierba. Controllare che il riparo di sicurezza sia completamente chiuso. Il riparo di sicurezza è progettato per consentire lo scarico dell'erba tagliata verso il basso, dietro il tosaerba.

Regolazione dell'altezza di taglio

- Regolare l'altezza di taglio sollevando o abbassando le ruote mediante l'apposita leva di regolazione (**L1**)
- Questo prodotto consente di impostare cinque altezze di taglio (20 - 60 mm).

- **NOTA** Nella maggior parte dei casi si raccomanda di impostare un'altezza di taglio media. L'impostazione di un'altezza di taglio eccessivamente bassa pregiudica la qualità del prato e complica la raccolta dell'erba tagliata.

Avvio e arresto

Per avviare il tosaerba

1. Attaccare il cavo di prolunga alla parte posteriore della centralina. (M1)
2. Formare un anello con il cavo e spingere l'anello attraverso la fessura. (M2)
3. Fissare il cavo posizionando l'anello sul gancio e spingere il cavo indietro attraverso la fessura (M3).
4. Collegare la spina alla presa di corrente e accendere. **La centralina è dotata di un pulsante di blocco (M4) per prevenire l'accensione accidentale del tosaerba.**

5. Tenere premuto il pulsante di blocco (M4) sulla centralina e azionare una delle leve di avvio/arresto spingendola verso la maniglia superiore (M5).
 6. Continuare a tenere la leva di avvio/arresto premuta verso la maniglia superiore e rilasciare il pulsante di blocco (M6).
- **NOTA - Sul tosaerba sono montate due leve di avvio/arresto. Per avviare il tosaerba è possibile azionare l'una o l'altra leva.**

Per arrestare il tosaerba

1. Rilasciare la leva di avvio/arresto.

CH (Schweiz)

Per ottenere un collegamento saldo tra tosaerba e cavo di prolunga, raccomandiamo di eseguire sempre il collegamento del cavo secondo il metodo riportato di seguito.

1. Collegare il cavo corto nella presa del cavo di prolunga. (M1).
2. Formare un anello all'estremità del cavo di prolunga vicino alla presa e fissarlo nel passacavo sopra al

commutatore (M2, M3). In questo modo la presa pende verso il basso.

Se il cavo di connessione corto risulta danneggiato, deve essere sostituito dal fabbricante, dal suo servizio di assistenza tecnica o da personale parimenti qualificato, al fine di evitare ogni rischio.

Montaggio della finestrella del cesto raccogliherba

- Quando il cesto raccogliherba si riempie, l'erba è visibile dalla finestrella (N1).

- Quando la finestrella mostra che il cesto raccogliherba è pieno è necessario svuotarlo.

Tappo mulching

Pacciatura

1. Il tosaerba viene fornito con un tappo mulching per la pacciatura (P1).
2. Arrestare il tosaerba come descritto nella sezione **Avvio e Arresto**.
3. Sollevare lo sportello di sicurezza e inserire il tappo

mulching nella bocca di scarico posteriore (P2), assicurandosi di fissarlo bene in posizione (P3).

4. Il tappo mulching previene la raccolta dell'erba bloccando il condotto di raccolta posto sulla parte inferiore dell'unità (P4).

Istruzioni per la tosatura

Il prodotto può essere usato per tagliare l'erba nei modi seguenti: cesto raccogliherba montato:-

1. **Cesto raccogliherba montato:** l'erba viene raccolta efficacemente e compattata nel cesto raccogliherba. (Q1)
2. **Tappo del pacciame inserito:** l'erba tagliata viene triturata finemente per restituire i nutrienti al prato (Q2)
3. **Scarico posteriore:** consente di tagliare efficacemente l'erba alta senza dovere svuotare il cesto raccogliherba (Q3).

Istruzioni per la tosatura

1. Iniziare a tosare il bordo del prato più vicino alla presa di alimentazione in modo che il cavo poggi sull'erba già tagliata.

2. Tosare l'erba due volte a settimana durante la stagione di crescita; il prato ne risente se oltre un terzo della sua lunghezza viene tagliato in una sola volta.

Non sovraccaricare il tosaerba

Se l'erba da tosare è lunga e spessa, la velocità del motore può diminuire e il rumore prodotto può risultare diverso. Se la velocità del motore diminuisce, il tosaerba può subire danni da sovraccarico. Per effettuare la prima tosatura di un prato lungo e con erba spessa, si raccomanda di sollevare l'altezza di taglio per ridurre il carico sul motore. V. regolazione dell'altezza di taglio.

Manutenzione del tosaerba

Pulizia

• USARE GUANTI

• **IMPORTANTE:-** è molto importante tenere il tosaerba pulito. I residui di erba tagliata presenti nelle prese d'aria o sotto il piano di taglio possono costituire un potenziale pericolo di incendio.

1. Rimuovere l'erba dal piano di taglio servendosi di una spazzola. (R1)
 2. Utilizzare una spazzola morbida per rimuovere l'erba tagliata dalle prese d'aria (R2), dallo scarico (R3) e dal cesto raccogliherba (R4).
 3. Utilizzando una spazzola a setole morbide, rimuovere i pezzetti di erba tagliata dalla finestrella (R5).
 4. Pulire la superficie del tosaerba con un panno asciutto (R6).
- **IMPORTANTE:-** non pulire mai il tosaerba con acqua. La

mancata osservanza di questa disposizione può danneggiare il tosaerba e invalidare la garanzia. Non pulire il tosaerba con prodotti chimici, compresa benzina o solventi - che possono distruggere parti in plastica critiche per il corretto funzionamento del tosaerba.

Conservazione del tosaerba

- Allentare i pomelli allettati per e ripiegare le maniglie (S).
- Conservare in un luogo asciutto per proteggere il tosaerba da danni

Alla fine della stagione della tosatura

1. Se necessario, sostituire bulloni, dadi o viti.
2. Pulire bene il tosaerba.
3. Conservare il cavo elettrico in modo che non possa essere danneggiato.

Diagnostica

Il tosaerba non funziona

1. È stata adottata la corretta procedura di avvio? V. 'Per avviare il tosaerba'
2. L'alimentazione è collegata?
3. Controllare il fusibile nella spina. Se bruciato, sostituirlo.
4. Il fusibile continua a bruciarsi?
Scollegare immediatamente dall'alimentazione elettrica e consultare il centro servizi GARDENA più vicino.

Problemi di raccolta dell'erba tagliata

1. Scollegare dall'alimentazione elettrica.
2. Pulire la parte esterna delle prese d'aria, lo scarico e la parte inferiore del piano di taglio.
3. Sollevare l'altezza di taglio. V. regolazione dell'altezza di taglio.
4. Se il problema persiste:

Scollegare immediatamente dall'alimentazione elettrica e consultare il centro servizi GARDENA più vicino.

Vibrazione eccessiva

1. Scollegare dall'alimentazione elettrica.
2. Controllare che la lama sia montata correttamente.
3. Sostituire la lama se danneggiata o usurata.
4. Se la vibrazione persiste:
Scollegare immediatamente dall'alimentazione elettrica e consultare il centro servizi GARDENA più vicino.

Il tosaerba risulta più pesante da spingere

1. Scollegare dall'alimentazione elettrica.
2. Sull'erba lunga o su terreno irregolare, occorre sollevare l'altezza di taglio. V. regolazione dell'altezza di taglio.
3. Verificare che le ruote e i rulli girino senza impedimenti.
4. Se il problema persiste:
Scollegare immediatamente dall'alimentazione elettrica e consultare il centro servizi GARDENA più vicino.

Informazioni di Carattere Ambientale

I prodotti GARDENA sono fabbricati in base alle norme ISO 14001 per la gestione e tutela dell'ambiente, utilizzando laddove possibile prodotti non inquinanti, in pieno rispetto delle procedure e in considerazione della possibilità di riciclaggio del prodotto stesso al termine della vita utile.

- Confezioni riciclabili e componenti in plastica etichettati dove possibile, per permetterne il riciclaggio per categoria.
- Tenere attentamente in considerazione la tutela dell'ambiente, al momento di disperdere il prodotto.
- Rivolgersi all'ente locale preposto per ottenere informazioni utili allo smaltimento/riciclaggio.

Il simbolo  che appare sul prodotto o sulla confezione indica che il prodotto non può essere smaltito come rifiuti domestici. Invece deve essere consegnato all'inerente punto di raccolta per il riciclo di apparecchi elettrici o elettronici. Assicurandosi che questo prodotto venga smaltito correttamente, si aiuta a prevenire potenziali conseguenze negative per l'ambiente e per la sanità delle persone, che potrebbero altrimenti essere causate con l'incorretto smaltimento di questo prodotto. Per ulteriori informazioni dettagliate sullo smaltimento, si prega di contattare il locale comune, il servizio dello smaltimento dei rifiuti oppure il negozio dove il prodotto è stato acquistato.

Garanzia / Assistenza

GARDENA garantisce questo prodotto per 2 anni (a partire dalla data di acquisto). La presente garanzia copre tutti i guasti rilevanti dimostrabilmente causati da difetti di materiali o lavorazione.

In base a questa garanzia, il produttore provvederà a sostituire o a riparare gratuitamente l'apparecchio a condizione che:

- l'apparecchio sia stato utilizzato correttamente e conformemente ai requisiti indicati nelle istruzioni d'uso;
- l'apparecchio non è stato danneggiato in seguito a pulizia con acqua o prodotti chimici.
- né l'acquirente né terzi non autorizzati abbiano

tentato di riparare l'apparecchio.

La lama è un componente usurabile e non coperto dalla garanzia.

La presente garanzia non pregiudica altri reclami in garanzia inoltrati dall'utilizzatore a carico del concessionario/rivenditore.

Se il tosaerba Powermax 36 E/ 42 E si guasta, rispettarlo insieme ad una copia della ricevuta e una descrizione del guasto ad uno dei centri di assistenza di GARDENA riportati a tergo delle presenti istruzioni pagando le spese di spedizione.

Servizio manutenzione

- Il prodotto è singolarmente identificato da un'etichetta argentata che lo contraddistingue.
- Raccogliamo vivamente che il prodotto venga sottoposto a manutenzione per lo meno ogni 12 mesi.

UE DICHIARAZIONE DI CONFORMITÀ

Husqvarna AB, S-561 82, Huskvarna, Sweden, con la presente certifica che, al momento della spedizione dalla fabbrica, gli apparecchi indicati sotto sono conformi alle linee guida armonizzate UE, agli standard di sicurezza UE e agli standard specifici di prodotto. Il presente certificato non ha alcuna validità in caso di modifiche non approvate agli apparecchi.

Designazione..... **Lawnmower = Tosaerba**

Designazione tipo(i)..... **36 E, 42 E**

Anno di marcatura CE..... **2008**

Direttive UE:

2006/42/EC, 2004/108/EC, 2000/14/EC, 2011/65/EU

Armonizzazione EN:

EN60335-1, EN60335-2-77, EN50366, EN55014-1, EN61000-3-2, EN61000-3-3

Il livello L_{PA} di emissione caratteristica nell'area di lavoro è conforme allo standard EN60335-2-77, come riportato nella tabella.

Il valore relativo alle vibrazioni è conforme allo standard EN ISO 20643, come riportato nella tabella.

I livelli di rumorosità L_{WA} sono conformi alla direttiva 2000/14/CEE, come riportato nella tabella.

Procedura di valutazione della conformità..... Annex VI

Organismo notificato..... Intertek, Cleeve Road

Leatherhead, Surrey

KT22 7SB, England

Husqvarna 22/01/2013

P. Lameli

Responsabile Tecnico

Possessore della documentazione tecnica



Tipo	36 E	42 E
Larghezza di taglio (cm)	36	42
Velocità di rotazione della lama (rpm)	3.850	3.600
Alimentazione (kW)	1.5	1.7
Potenza sonora misurata L_{WA} (dB(A))	93	95
Potenza sonora garantita L_{WA} (dB(A))	96	96
Pressione Sonora L_{PA} (dB(A))	80.4	84.9
Incertezza K_{PA} (dB(A))	1.5	1.5
Vibrazione mano / braccio a_{vhw} (m/s ²)	1.56	1.53
Incertezza K_{ahw} (m/s ²)	1.5	1.5
Peso (Kg)	13.5	13.9

Precauciones de seguridad



Si no usa el aparato correctamente podría ser peligroso! Su aparato podría causar lesiones serias al operario y a los demás. Deberá seguir con cuidado las instrucciones de aviso y seguridad para asegurar una seguridad razonable y la eficiencia de funcionamiento de su aparato. El operario es responsable de seguir las instrucciones de aviso y de seguridad en este manual y en el aparato.

Explicación de los símbolos en su aparato



Atención



Lea las instrucciones del usuario con atención para asegurarse de que comprende todos los controles y para qué sirven.



Siempre mantener la segadora en el suelo al segar. Si se inclina o levanta la segadora puede lanzar piedras hacia afuera.



Mantener a espectadores a una distancia. No segar mientras haya niños o animales domésticos en el área de segado.



Tenga cuidado con las cuchillas afiladas – Desenchufe de la red antes de hacer el mantenimiento o si el cable está dañado. Las cuchillas continúan girando después de apagar la máquina.



Mantenga el cable de alimentación lejos de la hoja.



General

- No se tiene previsto que este producto lo utilicen personas (incluye niños) con capacidades físicas, sensoriales o mentales reducidas, o con falta de experiencia y conocimiento, a no ser que una persona responsable de su seguridad les ofrezca supervisión o instrucción. Se deberá supervisar a los niños para asegurar que no juegan con el producto. Por razones de seguridad, no deberán utilizar este producto los jóvenes menores de 16 años y las personas que no estén familiarizadas con estas instrucciones de funcionamiento.
- No permita nunca que niños o personas no familiarizadas con las instrucciones utilicen esta máquina.
- Detenga el uso de la máquina mientras otras personas estén cerca, especialmente niños o animales domésticos
- Sólo usar la segadora de manera y para las funciones que se describen en estas instrucciones.
- Nunca utilizar la segadora cuando está cansado, ha tomado alcohol, drogas o medicinas.
- El operario o usuario es responsable de accidentes o riesgos que ocurran a otras personas o su propiedad.
- Lea las instrucciones del usuario con atención para asegurarse de que comprende todos los controles y para qué sirven.

Eléctricos

- Se recomienda el uso de un dispositivo de corriente residual (RCD) con una corriente de disparo de no más de 30 mA. Incluso con un RCD instalado, no se puede garantizar una seguridad del 100% y deberá seguirse una práctica de trabajo segura en todo momento. Compruebe el RCD siempre que lo utilice.
- Antes de utilizarlo, compruebe que el cable no presenta ninguna señal de deterioro o envejecimiento. Si el cable tiene algún defecto, lleve el producto a un Centro autorizado de reparaciones para cambiarlo.
- No usar la segadora si el cable eléctrico tiene daños o desgastes.
- Desconectar inmediatamente del suministro eléctrico si el cable está cortado, o el aislamiento está dañado. No tocar el cable eléctrico hasta que se haya desconectado el suministro eléctrico. No reparar un cable que tiene un corte o daños. Cambiarlo por uno nuevo.
- El cable de extensión debe estar desenrollado, cables enrollados

6. Mantener el cable aparte de la segadora, siempre trabajar desde el punto de suministro en líneas hacia arriba y abajo, pero nunca en círculos.
7. No tirar el cable por el lado de objetos agudos.
8. Siempre desconectar el suministro antes de desconectar el enchufe, conector de cable o cable de extensión.
9. Desconectar, sacar el enchufe del suministro y examinar el cable para daños o deterioro antes de enrollarlo para su almacenaje. No reparar un cable que esté dañado, cambiarlo por uno nuevo.
10. Siempre enrollar el cable con cuidado, evitando que se retuerza.
11. No agarrar nunca el producto por el cable.
12. No tire nunca del cable para desenchufarlo.
13. Utilícelo sólomente con corriente alterna, de voltaje especificado en la etiqueta de clasificación del producto.
14. Nuestros productos tienen aislamiento doble a EN60335. Bajo ninguna circunstancia debe hacerse la conexión a tierra a alguna parte de este producto.

Cables

Si se usan cables de extensión, deberán tener conformidad con las secciones de cruce mínimas en la tabla siguiente:

Tensión	Longitud del cable	Sección de cruce
220-240V/ 50Hz	hasta 20 m	1.5 mm ²
220-240V/ 50Hz	20 - 50 m	2.5 mm ²

- Los cables de la red y las extensiones están disponibles de su Centro local autorizado de Servicio de Productos para Exteriores de Husqvarna.
- Utilice tan sólo alargadores eléctricos diseñados especialmente para su uso en exteriores y que cumplan una de las siguientes especificaciones: Caucho ordinario (60245 IEC 53), PVC ordinario (60227 IEC 53) o PCP ordinario (60245 IEC 57)
- Si el cable de conexión corto presenta daños o está averiado, deberá ser sustituido por el fabricante, o por su servicio de mantenimiento o técnicos igualmente cualificados para así evitar cualquier riesgo o peligro.

Preparación

- Cuando utilice la máquina lleve siempre pantalones largos y calzado fuerte. No utilice esta herramienta con los pies descalzos ni con sandalias abiertas
- Asegurar que el césped no tenga palos, piedras, huesos, alambres y escombros; que la hoja pudiera lanzar.
- Antes de usar la máquina y después de golpearla accidentalmente, comprobar si hay señal de desgaste o de daño y reparar si fuera necesario.
- Cambiar las hojas si están dañadas o gastadas a lauge que sus fijadores a juego para preservar el equilibrio.

Uso

- Usar la segadora sólo durante las horas de luz diurna o en buena luz artificial.
- Evitar operar su segadora en césped húmedo, donde sea posible.
- En inclinaciones, tener mayor cuidado con los pies y llevar calzado antideslizante.
- Segar a través de las inclinaciones, nunca de arriba a abajo.
- Prestar mucha atención al cambiar de dirección en inclinaciones. Ande, nunca corra.
- No segar en pendientes excesivamente abruptas.
- Asegúrese de que siempre adopta una posición firme mientras trabaja, especialmente en superficies inclinadas. No use la segadora de césped cerca de piscinas o estanques.
- No caminar hacia atrás al segar, usted puede resbalar.
- Nunca cortar el césped al tirar la segadora hacia uno mismo.
- Desconectar antes de empujar la segadora por otras superficies que no sean césped .
- Nunca utilizar la segadora con guardas dañadas o sin la guarda en su lugar.
- Encender el motor siguiendo las instrucciones y con el pie alejado de la cuchilla.
- No inclinar la segadora cuando el motor está corriendo.

Precauciones de seguridad

14. No poner manos ni pies cerca o debajo de las partes giratorias.
15. Nunca levantar o llevar la segadora mientras opera o está aún conectada al suministro eléctrico.
16. Sacar el enchufe del suministro eléctrico:
 - antes de dejar la segadora desatendida por cualquier período;
 - antes de limpiar cualquier bloqueo;
 - antes de revisar, limpiar o trabajar con el aparato;
 - si se golpea algún objeto. No usar la segadora hasta que esté seguro que toda la segadora está en buenas condiciones de operación;
 - si la segadora comienza a vibrar anormalmente. Revisar inmediatamente. Una vibración excesiva podría causar lesiones.

Mantenimiento y almacenaje

1. Precaución: No toque la(s) cuchilla(s) giratoria(s)
2. Mantener todas las tuercas, pernos y tornillos apretados para estar seguro de que la segadora está en condiciones de trabajo seguras.
3. Compruebe periódicamente que el recipiente para la hierba no esté gastado o deteriorado.
4. Cambiar las partes gastadas o dañadas para mayor seguridad.
5. Sólo usar las hojas de repuesto, pernos de hoja, espaciadores y hélice especificados para este producto.
6. Tener cuidado durante el ajuste de la segadora para prevenir atrapar los dedos entre las hojas movedizas y las partes fijas de la máquina.
7. Guarde en un lugar seco y frío y fuera del alcance de los niños. No almacene en el exterior.

Dónde utilizar su segadora de césped GARDENA Powermax 36 E/42 E

La segadora de césped GARDENA está diseñada para cortar el césped en y alrededor del jardín. No use la segadora de césped en una superficie que tenga una inclinación máxima superior a 20°. Para evitar accidentes, no se debe utilizar la segadora

de césped para recortar matorrales, setos, arbustos, ni para cortar y podar trepadoras o el césped en tejados o bojes de balcones. Adicionalmente, no se debe usar la segadora de césped para cortar ramas o palos o para nivelar las irregularidades en el suelo.

INFORMACIÓN IMPORTANTE

Cuando lo reciba de parte del fabricante, las ruedas se encontrarán en posición elevada. No encienda el producto antes de quitarlas de la posición elevada y ponerlas en posición 5. (Véase fig. A)

Montaje de las barras de sujeción inferiores en el cortacésped

1. Tire del pasador de la barra inferior hasta que quede bien fijado, como se ilustra en la **fig. B1**.
2. Ponga el muelle en el pasador (**B2**)
3. Inserte todo el bloque pivotante en el pasador (**B3**)
Repita en el otro lado.
4. Inserte el manguito de tuerca en el perno de fijación, como se ilustra en la **fig. C1**.
5. Asegurándose de que la barra inferior esté en la posición correcta (**C2**), inserte la barra inferior (**D1**) en el perno (**D2**) hasta que quede bien fijada al bloque pivotante (**D3**).
6. Coloque la arandela (**D4**) y el cierre de leva (**D5**) en el perno

- de fijación (**D2**) y gire dos veces el cierre de leva en el sentido de las agujas del reloj, tal como muestra la **Fig. E1**.
7. Despliegue el cierre de leva y gírelo en el sentido de las agujas del reloj (**E2**) hasta que note que está apretado.
8. Asegurándose de que las marcas elevadas del bloque de pivote y de la cubierta están alineadas (**E3**), doble el cierre de leva hacia la barra, tal como muestra la Fig. E4.
9. El perno de fijación se puede desbloquear y bloquear como se ilustra en **fig. E5**.

Repita en el otro lado.

10. Inserte los dos tapones de las barras inferiores en la parte superior de cada una de ellas (**E6**).

Montaje de las barras de sujeción superiores en las barras de sujeción inferiores

1. Inserte el manguito de tuerca en el perno de fijación, como se ilustra en **fig. F1**.
2. Fije la barra superior a la inferior con un tornillo de cabeza redonda, una arandela y un perno de fijación, como se ilustra en **fig F2**
3. Gire el perno de fijación en el sentido de las agujas del reloj hasta que note una ligera tensión, tal como

- muestra la **fig. F3**.
 4. Doble el perno de fijación bajándolo hacia la empuñadura, tal como muestra la **Fig. F4**.
 5. El perno de fijación se puede desbloquear y bloquear como se ilustra en **fig. F5**.
- Repita en el otro lado.**

Montaje del cajetín para el césped

Montaje del mango del cajetín del césped

1. Coloque el mango del cajetín del césped en las ranuras en la parte superior del cajetín del césped y apriete hasta que oiga un clic que indique que está bien fijado. (**G1**)
2. Mirando la parte de debajo de la tapa (**G2**), asegúrese de que los clips del mango del cajetín del césped han quedado bien fijados.

Montaje del cajetín para el césped

1. Una las dos mitades del cajetín haciendo coincidir los clips. Asegúrese de que todos los clips están bien colocados antes de apretar para fijarlos. (**H1**)
2. Coloque la tapa en el cajetín montado haciendo coincidir los clips. Asegúrese de que todos los clips están bien situados antes de apretar para fijarla en su lugar (**H2**)

Instalación del recogedor de césped totalmente montado a la segadora de césped.

1. Levante el flap de seguridad (**J1**)
2. Compruebe que el conducto de descarga está limpio

y libre de suciedad (**J2**)

3. Encaje el recogedor de césped totalmente montado en los dos puntos de situación (**J3**) que están en la parte de atrás de la cubierta, como se muestra en la **imagen K**
4. Coloque el flap de seguridad en la parte superior del recogedor de césped. Compruebe que el recogedor de césped está bien encajado.
- **IMPORTANTE! DESPUÉS DE LA INSTALACIÓN, ASEGÚRESE DE QUE NO QUEDAN HUECOS ENTRE EL FLAP DE SEGURIDAD Y EL RECOGEDOR DE CÉSPED.**
- El desmontaje es el procedimiento inverso.
- Para zonas grandes de césped donde no necesite recoger el césped, podrá usar la segadora de césped sin el recogedor. Asegúrese de que el flap de seguridad está totalmente cerrado. El diseño del flap de seguridad permite descargar el césped cortado hacia abajo por detrás de la máquina.

Ajuste de la altura de corte

- La altura de corte se ajusta subiendo o bajando las ruedas con la palanca de ajuste de altura (**L1**)
- Esta máquina tiene cinco alturas de corte (20 - 60 mm).

- **NOTA** Se recomienda una altura de corte media para la mayoría de los céspedes. Podría sufrir la calidad de su césped y recogerlo mal si lo corta demasiado bajo.

Arranque y parada

Para arrancar la segadora de césped

1. Enchufe el cable de extensión a la parte de atrás de la caja de distribución. **(M1)**
2. Forme un bucle en el cable y pase el bucle a través de la ranura. **(M2)**
3. Para sujetarlo, coloque el bucle sobre el gancho y tire del cable atrás a través de la ranura **(M3)**.
4. Conecte el enchufe a la red y encienda.

La caja de distribución lleva instalado un botón de desenganche (M4) para evitar arrancarla accidentalmente.

5. Pulse y mantenga pulsado el botón de desenganche

6. Continúe apretando la palanca de arranque/parada hacia el mango superior **(M5)**.
6. Continúe apretando la palanca de arranque/parada hacia el mango superior y suelte el botón de desenganche **(M6)**.
- **NOTA – Hay dos palancas de arranque/parada instaladas. Puede utilizar una o la otra para arrancar la segadora.**

Para parar la segadora de césped

1. Suelte la presión en la palanca de Arranque/Parada

Ventana del cajetín del césped

- A medida que el cajetín del césped se vaya llenando, podrá ver la hierba a través de la ventana **(N1)**.

- Cuando la ventana/cajetín del césped esté lleno, tendrá que vaciar el cajetín.

Tapa para esparcir el césped

Utilización para esparcir la hierba

1. Su cortacésped viene acompañado de una tapa para esparcir la hierba. **(P1)**
2. Detenga su cortacésped como se describe en Puesta en marcha y Parada.
3. Levante la solapa de seguridad e inserte la tapa esparce

hierba en la boca de descarga trasera, **(P2)** asegurándose de que quede bien fijado **(P3)**.

4. La tapa para esparcir el césped evita que se recoja la hierba bloqueando la boca de recolección situada en la parte inferior de la cubierta. **(P4)**

Cómo segar

Puede usar su máquina para cortar el césped con los métodos siguientes:-

1. **Con recogecésped** :- el césped se recoge de forma eficaz y se compacta en el recogecésped. **(Q1)**
2. **Con Interruptor de mantillo**:- El césped cortado se desmenuza finamente para devolver los nutrientes al césped en forma de mantillo **(Q2)**
3. **Descarga por detrás**:- Corta con eficacia el césped largo sin necesidad de vaciar el recogecésped **(Q3)**

Cómo segar

1. Empiece a segar el borde del césped más cercano al punto de alimentación de forma que el cable descansa

sobre el césped que ya ha segado.

2. Corte el césped dos veces a la semana durante la época de crecimiento, su césped sufrirá si se corta más de la tercera parte de su longitud cada vez.

No sobrecargue la segadora

Segar un césped largo y espeso podría hacer que se redujera la velocidad del motor. Oír un cambio en el ruido del motor. Si disminuye la velocidad del motor, podría sobrecargar la segadora y dañarla. Cuando tenga que segar césped largo y espeso, ayudaría a reducir la carga si se corta el césped primero con la altura de corte en el ajuste más alto. Vea "Ajuste de la altura de corte".

Cuidado de su segadora de césped

Limpieza

• UTILICE GUANTES

- **IMPORTANTE**:- Es muy importante que mantenga limpia la segadora de césped. Los recortes de césped dejados en cualquiera de los orificios de admisión del aire o bajo la cubierta, podrían ser un peligro de fuego.

1. Quite el césped bajo la cubierta con un cepillo. **(R1)**
2. Con un cepillo suave – quite el césped de todos los orificios de admisión del aire **(R2)**, el conducto de descarga **(R3)** y el recogedor de césped **(R4)**.
3. Utilice un cepillo suave para retirar los restos de hierba cortada de la ventana de visión **(R5)**.
4. Limpie la superficie de la segadora con un paño seco **(R6)**.
- **IMPORTANTE**:- Nunca utilizar agua para limpiar su cortacésped, ya que podría dañarla y hacer que la

garantía fuera nula. No limpie con productos químicos, incluyendo gasolina o disolventes – algunos podrían destruir piezas críticas de plástico.

Almacenamiento de la segadora

- Afloje los pomos de orejetas para doblar los mangos por encima de la máquina **(S)**.
- Almacene en un lugar seco donde la máquina esté protegida del daño.

Al final de la temporada de siega

1. Sustituya los pernos, las tuercas y los tornillos, si lo necesita.
2. Limpie a conciencia la segadora.
3. Asegúrese de almacenar el cable eléctrico correctamente para impedir que se dañe.

Consejos para la localización de averías

Deja de funcionar

1. Ha seguido el procedimiento de arranque correcto? Vea "Para arrancar la segadora de césped"
2. Está encendida la alimentación eléctrica?
3. Compruebe el fusible en el enchufe, y cámbielo si estuviera fundido.
4. Se funde el fusible otra vez?
Desconecte la máquina inmediatamente de la alimentación de la red y consulte con el Centro de Servicio GARDENA.

Recoge mal el césped

1. Desconecte la máquina de la alimentación eléctrica de la red.
2. Limpie la parte exterior de los orificios de admisión del aire, el conducto de descarga y la parte inferior de la cubierta.
3. Suba el ajuste de corte al punto más alto. Vea "Ajuste de la altura de corte".
4. Si la recogida del césped continúa siendo mala:
Desconecte la máquina inmediatamente de la alimentación de la red y consulte con el Centro de Servicio GARDENA.

Vibración excesiva

1. Desconecte la máquina de la alimentación eléctrica de la red.
 2. "Ha comprobado que la cuchilla está instalada correctamente?"
 3. Si la cuchilla está dañada o desgastada, sustitúyala por otra nueva.
 4. Si persiste la vibración:
Desconecte la máquina inmediatamente de la alimentación de la red y consulte con el Centro de Servicio GARDENA.
- La segadora de césped es pesada al empujarla**
1. Desconecte la máquina de la alimentación eléctrica de la red.
 2. En un césped largo o en suelos irregulares, la altura de corte debe subirse a la posición más alta. Vea "Ajuste de la altura de corte".
 3. Compruebe que las ruedas y los rodillos pueden girar sin girar sin trabas.
 4. Si el problema persiste:
Desconecte la máquina inmediatamente de la alimentación de la red y consulte con el Centro de Servicio GARDENA.

Información Ecológica

GARDENA fabrica sus productos bajo el Sistema de Gestión Ambiental (ISO 14001) utilizando siempre que sea práctico hacerlo, componentes fabricados de la forma más responsable con el medio ambiente, según los procedimientos de la empresa y con el potencial de poder reciclarlos al final de la vida útil del producto.

- El embalaje es reciclable y los componentes de plástico han sido etiquetados (siempre que sea práctico) para el reciclado categorizado.
- Deberá eliminar el producto al 'final de su vida útil' de forma responsable con el medio ambiente.
- Si fuera necesario, consulte con la autoridad local para obtener información acerca de la mejor forma de desechar el producto.

El símbolo  en el producto o en su envase indica que no se puede tratar este producto como desperdicio doméstico. Deberá por lo tanto depositarse en el punto de recogida aplicable para el reciclado de equipos eléctricos y electrónicos. Asegúrese de eliminar este producto correctamente, ayudará así a evitar consecuencias potenciales negativas para el medio ambiente y la salud humana, que podrían de lo contrario ocurrir con el manejo inapropiado de los residuos de este producto. Para obtener información más detallada sobre el reciclado de este producto, contacte con la oficina municipal local, con el servicio de eliminación de desperdicios domésticos o con la tienda donde compró el producto.

Garantía / Servicio

GARDENA garantiza este producto durante 2 años (comenzando desde la fecha de compra). Esta garantía cubre todos los defectos graves de la unidad que se pueda demostrar que son defectos del material o de fabricación.

Bajo la garantía, sustuiremos la unidad o la repararemos gratuitamente si son aplicables las condiciones siguientes:

- La máquina se ha manejado correctamente y conforme a los requisitos de las instrucciones de funcionamiento.
- La unidad no ha sido dañada al ser limpiada con agua o productos químicos.

- Que ni el comprador ni otras personas no autorizadas hayan intentado reparar la máquina.

La cuchilla es una pieza que se desgasta por lo que no está cubierta por la garantía.

Esta garantía del fabricante no afecta las reclamaciones existentes de garantía del usuario contra el distribuidor / vendedor.

Si ocurre una avería con su segadora de césped Powermax 36 E/42 E, devuelva la máquina defectuosa junto con una copia de la factura y una descripción de la avería y con porte pagado a uno de los Centros de Servicio GARDENA que se listan en el reverso de estas instrucciones de funcionamiento.

Recomendaciones de Servicio

- **Su máquina está identificada con una etiqueta única de color plata con el régimen del producto.**
- **Recomendamos encarecidamente servir su máquina por lo menos cada doce meses.**

UE DECLARACIÓN DE CONFORMIDAD

El abajo firmante Husqvarna AB, S-561 82, Huskvarna, Sweden, certifica aquí, que al salir de nuestra fábrica, las unidades indicadas a continuación tienen conformidad con las directrices armonizadas de la UE, con las normativas de seguridad de la UE y con las normativas específicas del producto. Este certificado se hace nulo si las unidades se modifican sin nuestra aprobación.

Designación.....**Lawnmower = Cortacésped**

Tipo(s) de designación.....**36 E, 42 E**

Año de marcado de CE.....**2008**

Directivas de la UE:

2006/42/EC, 2004/108/EC, 2000/14/EC, 2011/65/EU

Armonizado EN:

EN60335-1, EN60335-2-77, EN50366, EN55014-1, EN61000-3-2, EN61000-3-3

Área de trabajo relacionada con la característica de emisión Nivel L_{pA} según EN60335-2-77 dado en la tabla.

Valor de vibraciones a_{vhw} según EN ISO 20643 dado en la tabla.

Los valores L_{WA} de Nivel de Ruido son según 2000/14/EC dado en la tabla.

Procedimiento de evaluación de conformidad..... Annex VI

Organismo notificado..... Intertek, Cleeve Road
Leatherhead, Surrey
KT22 7SB, England

Husqvarna 22/01/2013

P. Lameli

Director General Técnico

Archivo de documentación técnica



Tipo	36 E	42 E
Anchura de corte (cm)	36	42
Velocidad de rotación del dispositivo de corte (rpm)	3.850	3.600
Potencia (kW)	1.5	1.7
Potencia sonora medida L_{WA} (dB(A))	93	95
Potencia sonora garantizada L_{WA} (dB(A))	96	96
Presión acústica L_{pA} (dB(A))	80.4	84.9
Incertidumbre K_{pA} (dB(A))	1.5	1.5
Vibración de mano / brazo a_{vhw} (m/s ²)	1.56	1.53
Incertidumbre $K_{a_{vhw}}$ (m/s ²)	1.5	1.5
Peso (Kg)	13.5	13.9

Precauções de segurança



Se não for utilizada com cuidado esta máquina pode ser perigosa e causar lesões graves ao operador ou a terceiros pelo que os avisos e instruções de segurança deverão ser seguidos rigorosamente. Só assim assegurará condições razoáveis de segurança e eficiência no uso deste aparador de relva. O operador é responsável pela observância dos avisos e instruções contidos neste manual e na própria máquina.

Explicação dos Símbolos do Seu Produto



Cuidado



Leia as instruções do utilizador cuidadosamente para ter a certeza de que compreende todos os controlos e a sua função.



Mantenha sempre a máquina no chão quando estiver a cortar relva. Inclinar ou levantar a máquina de cortar relva pode provocar o lançamento de pedras.



Mantenha os espectadores afastados. Não corte a relva enquanto outras pessoas estão no relvado, especialmente crianças e animais.



Cuidado com as lâminas afiadas – retire a ficha da tomada antes de realizar trabalhos de manutenção ou se o cabo estiver danificado. As lâminas continuam a rodar mesmo depois de desligar a máquina.



Mantenha o cabo de alimentação afastado da lâmina.



Em geral

- Este produto não pode ser utilizado por pessoas (incluindo crianças) com deficiências físicas, sensoriais ou mentais, ou ainda com falta de experiência e conhecimentos, a menos que sejam supervisionadas ou recebam instrução relativamente à utilização do produto por uma pessoa responsável pela respectiva segurança. As crianças devem estar sob vigilância com o intuito de se garantir que as mesmas não façam do produto um brinquedo. Por medidas de segurança, as crianças com menos de 16 anos de idade ou todas as pessoas que não estejam familiarizadas com as instruções de operação, não devem usar este produto.
- Nunca permita que crianças ou pessoas que desconheçam estas instruções utilizem a máquina.
- Interrompa a utilização da máquina se houver pessoas, sobretudo crianças ou animais, nas imediações.
- Use a máquina de cortar relva apenas para as funções e do modo descritos neste manual.
- Nunca use a máquina de cortar relva quando se sente cansado, doente ou sobre a influência de bebidas alcoólicas, drogas ou medicamentos.
- O operador ou utente é responsável por acidentes que ocorram a outras pessoas na sua propriedade.
- Leia as instruções do utilizador cuidadosamente para ter a certeza de que compreende todos os controlos e a sua função.

Electricidade

- Recomenda-se a utilização de um dispositivo de corrente residual (R.C.D. – Residual Current Device) com uma corrente de disparo não superior a 30 mA. Mesmo com um dispositivo de corrente residual instalado não é possível garantir 100% de segurança, devendo adoptar-se sempre práticas de trabalho seguras. Verifique o seu dispositivo de corrente residual sempre que o utilizar.
- Antes de utilizar, verifique se existem vestígios de danos ou desgaste. Se o cabo estiver danificado, leve o equipamento a um Centro de Assistência Autorizado e solicite a substituição do cabo.
- Não utilize a máquina de cortar relva se os cabos eléctricos estiverem em mau estado.
- Se o cabo eléctrico se cortar ou se a isolação se danificar desligue imediatamente da electricidade. Não toque no cabo eléctrico até que esteja desligado da electricidade. Não

- repare um cabo danificado, substitua-o.
- O cabo deve estar desenrolado, o cabo enrolado pode aquecer demasiado e reduzir a eficiência da máquina de cortar relva.
- Mantenha o cabo afastado da máquina, trabalhe sempre afastado da fonte de energia cortando para cima e para baixo, nunca em círculos.
- Não puxe o cabo à volta de objectos afiados.
- Desligue sempre a máquina antes de desligar a tomada ou os cabos de extensão.
- Desligue a máquina, desligue a tomada e certifique-se de que os cabos não estão danificados **antes** de enrolar o cabo para guardar. Não repare um cabo em mau estado, substitua-o.
- Enrole o cabo com cuidado evitando que forme nós.
- Nunca transporte o produto pegando pelo cabo.
- Nunca puxe pelo cabo para desligar qualquer uma das fichas.
- Utilize apenas uma tensão de alimentação de CA como está indicado no rótulo das especificações do produto.
- Os nossos produtos têm isolação dupla em conformidade com o padrão EN60335. Sob nenhuma circunstância deve, qualquer peça deste produto, ser ligada à terra.

Cabos

Se forem usados cabos de extensão, estes devem respeitar as secções-transversais mínimas indicadas na tabela abaixo:

Voltagem	Comprimento do cabo	Secção transversal
220-240V/ 50Hz	até 20 m	1,5 mm ²
220-240V/ 50Hz	20 - 50 m	2,5 mm ²

- Os cabos de rede e as extensões podem ser adquiridos no seu Centro de Assistência Técnica local da Husqvarna UK Ltd..
- Utilize apenas os cabos de extensão especificamente concebidos para uso no exterior e os quais se encontrem em conformidade com uma das seguintes especificações: Borracha comum (60245 IEC 53), PVC comum (60227 IEC 53) ou PCP comum (60245 IEC 57)
- Se o cabo de ligação curto estiver danificado, deve ser substituído pelo fabricante, pelo seu agente representante ou um técnico qualificado a fim de se evitar um acidente.

Preparação

- Quando utilizar o seu produto use sempre calçado resistente e calças compridas. Não utilize o equipamento com os pés descalços ou com sandálias abertas.
- Certifique-se que o relvado não tem paus, pedras, ossos, arames e lixo: estes podem ser atraídos pela lâmina.
- Antes de utilizar a máquina, e após qualquer choque, verifique se há sinais de desgaste ou danos e repare-os se for necessário.
- Quando substituir as lâminas substitua também as outras peças que lhe pertencem.

Utilização

- Utilize a máquina de cortar relva apenas durante o dia ou com óptima luz artificial.
- Sempre que possível evite utilizar a máquina quando a relva está molhada.
- Em encostas tenha especial cuidado com o calçado, use calçado que não escorregue.
- Em encostas corte a relva na horizontal e nunca para cima e para baixo.
- Tenha especial atenção quando mudar de direcção nas encostas. Caminhe, nunca corra.
- Não corte excessivamente a relva em declives com uma grande inclinação.
- Certifique-se de que toma sempre uma posição segura e estável quando estiver a trabalhar, especialmente em declives. Não use o corta-relva perto de piscinas ou poços nos jardins.
- Quando cortar a relva não recue, pode tropeçar.
- Quando cortar a relva não puxe a máquina na sua direcção.
- Desligue a máquina quando a empurrar fora da superfície do relvado.
- Nunca utilize a máquina com protectores danificados ou fora do lugar.
- Ligue o motor de acordo com as instruções e com os pés bem afastados da lâmina.
- Não incline a máquina quando o motor está a trabalhar.
- Não coloque as mãos nem os pés perto ou por debaixo de peças rotativas.

Precauções de segurança

15. Nunca agarre ou carregue uma máquina de cortar relva em funcionamento ou ainda ligada à electricidade.
 16. Desligue a ficha da tomada:
 - antes de deixar a máquina sozinha por algum tempo;
 - antes de retirar algum objecto que estrova;
 - antes de verificar, limpar ou manear as peças eléctricas.
 - se bater num objecto. Não volte a usar a máquina de cortar relva antes de se certificar que está em boas condições de segurança;
 - se a máquina de cortar a relva começar a vibrar de modo invulgar. Verifique imediatamente. Uma vibração excessiva pode provocar ferimentos.
- Guardar e Manter**
1. Cuidado: Não toque na(s) lâmina(s) rotativa(s)
 2. Mantenha todos os parafusos, cavilhas e porcas bem apertadas para que a máquina fique em boas condições de segurança.
 3. Verifique a caixa para a relva para a relva frequentemente para identificar qualquer gasto ou deterioração.
 4. Por razões de segurança substitua as peças gastas ou danificadas.
 5. Use apenas lâminas, cavilhas das lâminas, separadores e rotores especificados para este produto.
 6. Tenha cuidado quando fizer ajustamentos na máquina para evitar entalar os dedos entre as lâminas móveis ou peças fixas.
 7. Guardar em local fresco e seco, fora do alcance das crianças. Não guardar no exterior.

Onde pode usar o seu Corta-Relva Powermax 36 E/42 E GARDENA

O corta-relva GARDENA foi concebido para cortar relva no em volta de jardins.

Não use o corta-relva num declive mais íngreme que 20° máximo.

Para evitar ferimentos, o corta-relva não deve ser usado

para aparar matacães, sebes, arbustos, para cortar e podar trepadeiras ou ervas nos telhados ou em caixas colocadas em varandas. O corta-relva também não deve ser usado para cortar ramos, rebentos ou para nivelar irregularidades no terreno.

INFORMAÇÃO IMPORTANTE

Quando recebida do fabricante, as rodas encontram-se numa posição levantada. Não ligue o produto antes de as remover da posição levantada e as colocar na posição 5. (Ver fig. A)

Montagem dos manípulos inferiores no corta-relva

1. Puxe o perno do manípulo inferior até encaixar, conforme ilustrado na **fig. B1**.
 2. Coloque a mola por cima do parafuso (**B2**)
 3. Introduza o bloqueio do pivot no perno (**B3**)
- Repita o procedimento no outro lado.**
4. Introduza a porca cilíndrica no bloqueio de came conforme ilustrado na **fig. C1**.
 5. Certificando-se de que o manípulo inferior se encontra na posição correcta (**C2**), introduza o manípulo inferior (**D1**) no perno (**D2**) até se encontrar perfeitamente encaixado no bloqueio do pivot (**D3**).
 6. Coloque a anilha (**D4**) e o bloqueio de came (**D5**) no perno (**D2**) e rode o bloqueio de came duas vezes no sentido dos ponteiros do relógio, conforme ilustrado na **fig. E1**.
 7. Desdobre o bloqueio do came e rode no sentido dos ponteiros do relógio (**E2**) até que detecte o aperto.
 8. Certificando-se de que as marcações verticais no bloqueio do pivot e na base estão alinhadas (**E3**), rebata o bloqueio de came em direcção ao manípulo conforme ilustrado na **fig. E4**.
 9. O bloqueio de came pode ser desbloqueado e bloqueado conforme ilustrado na **fig. E4**.
- Repita o procedimento no outro lado.**
10. Introduza as duas buchas dos manípulos inferiores na extremidade de cada um dos manípulos (**E8**).

Montagem dos manípulos superiores nos manípulos inferiores

1. Introduza a porca cilíndrica no bloqueio de came conforme ilustrado na **fig. F1**.
 2. Fixe o manípulo superior ao manípulo inferior com o parafuso de cabeça redonda, anilha e bloqueio de came conforme ilustrado na **fig F2**
 3. Rode o bloqueio de came no sentido dos ponteiros dos relógios até sentir uma ligeira tensão, conforme ilustrado na **fig. F3**.
 4. Rebata o bloqueio de came em direcção do manípulo conforme ilustrado na **fig F4**.
 5. O bloqueio de came pode ser desbloqueado e bloqueado conforme ilustrado na **fig. F5**.
- Repita o procedimento no outro lado.**

Montagem do depósito de relva

Montagem do manípulo do depósito de relva

1. Posicione o manípulo do depósito de relva nas ranhuras da parte superior do depósito de relva e empurre-o até encaixar com um estalido. (**G1**)

2. Certifique-se de que os acessórios de fixação do manípulo se encontram devidamente posicionados, observando a parte de baixo da tampa (**G2**).

Montagem do depósito de relva

1. Junte as metades do depósito de relva através do alinhamento dos acessórios de fixação. Certifique-se de que todos os acessórios de fixação se encontram correctamente posicionados antes de os encaixar com um estalido. (**H1**)
2. Posicione a tampa do depósito de relva no depósito de relva montado através do alinhamento dos acessórios de fixação. Certifique-se de que todos os acessórios de fixação se encontram correctamente posicionados antes de os encaixar com um estalido (**H2**)

Como Montar a Caixa de Relva Completamente Montada no Corta-Relva.

1. Levante a aba de segurança (**J1**)

2. Certifique-se de que o chuto de segurança está limpo e desobstruído (**J2**)
3. Coloque a caixa de relva completamente montada nos dois pontos de localização (**J3**) na parte de trás da coberta como ilustrado em **pic. K**
4. Coloque a aba de segurança na parte superior da caixa de relva. Certifique-se de que a caixa de relva está bem colocada.
- **IMPORTANTE ! DEPOIS DA MONTAGEM CERTIFIQUE-SE DE QUE NÃO HÁ NENHUMA FENDA ENTRE A ABA DE SEGURANÇA E A CAIXA DE RELVA.**
- Para retirar faça o mesmo mas ao contrário. .
- Em áreas maiores de relva onde não é preciso recolher a relva pode usar o seu corta-relva sem a caixa de relva. Certifique-se de que a aba de segurança está completamente fechada. A concepção da aba de segurança permite que a relva cortada descarregue para baixo atrás da máquina.

Como Ajustar a Altura de Corte

- A altura de corte é ajustada pela elevação ou abaixamento das rodas com a alavanca de ajuste de altura (**L1**).
- Há cinco alturas de corte nesta máquina (20 - 60 mm).
- **NOTA** Recomenda-se a altura média de corte para a maioria das relvas. A qualidade da sua relva sofrerá e a recolha de relva não será bem feita se cortar baixo demais.

Como Arrancar e Parar

Como arrancar o seu corta-relva

1. Ligue o cabo de extensão nas costas da caixa de distribuição. (M1)
 2. Forme um laço no cabo e empurre o laço através da fenda. (M2)
 3. Para segurar coloque o laço sobre o gancho e puxe o cabo para trás através da fenda (M3).
 4. Ligue a ficha no sector de electricidade e ligue.
- A caixa de distribuição é fornecida com um botão 'lock-off' (M4) para evitar acidentes ao arrancar.**
5. Carregue e segure o botão 'lock-off' (M4) na caixa de distribuição, depois comprima uma das alavancas

- arranque/paragem em direcção da pega superior (M5).
6. Continue a comprimir a alavanca de arranque/paragem em direcção da pega superior e solte o botão 'lock-off' (M6).
- **NOTA – Há duas alavancas de arranque/paragem montadas. Qual quer uma delas pode ser usada para arrancar o corta-relva.**

Como Parar o seu Corta-Relva

1. Liberte a pressão na alavanca de arranque/paragem.

Janela de enchimento do depósito de relva

- À medida que o depósito de relva se enche, a relva ficará visível na janela (N1).
- Quando a janela/depósito de relva estiver cheio(a), está na altura de esvaziar o depósito de relva.

Tampão para espalhar relva

Utilização como espalhador de relva

1. O corta-relva vem com um tampão para espalhar relva. (P1)
2. Desligue o corta-relva conforme descrito em Ligar e Desligar.
3. Levante a aba de segurança e introduza o tampão para

- espalhar relva na calha de descarga traseira. (P2) certificando-se de que está devidamente encaixado. (P3)
4. O tampão para espalhar relva evita que a relva seja recolhida, bloqueando a calha de recolha na parte debaixo da base. (P4)

Como Cortar Relva

O seu produto pode ser utilizado para cortar relva através dos seguintes métodos:-

1. **Depósito de relva embutido:-** a relva é recolhida de modo eficaz e comprimida no depósito de relva. (H)
2. **Tampão para relva cortada:-** a relva cortada é despeitada em pequenas aparas para devolver os nutrientes ao seu relvado (J)
3. **Descarga traseira:-** Corta eficazmente relva comprida sem que seja necessário esvaziar o depósito de relva (K)

Como Cortar Relva

1. Comece a cortar relva no canto em que a relva esteja mais próximo do ponto de energia para o cabo poder ser

- estendido sobre a relva que já cortou.
2. Corte a relva duas vezes por semana durante a época de crescimento, o seu relvado sofrerá, se mais do que um terço do seu comprimento for cortado numa vez.

Não Sobrecarregue o seu Corta-Relvas

- O corte de relva muito espessa pode levar a velocidade do motor a baixar, ouvirá uma mudança no som do motor. Se a velocidade do motor baixar pode sobrecarregar o seu corta-relva o que pode causar estragos na máquina. Quando cortar relva muito comprida e espessa, faça um primeiro corte com a altura de corte mais alta, isto ajudará a reduzir a carga. Ver 'Como Ajustar a Altura de Corte'.

COMO Cuidar do seu Corta-Relva

Como Limpar

• USE LUVAS

- **IMPORTANTE:-** É da maior importância que conserve o seu corta-relva limpo. Aparas de relva deixadas em qualquer uma das tomadas de ar ou por baixo da cobertura podem tornar-se num perigo de fogo potencial.
1. Retire a relva debaixo da cobertura com uma escova. (R1)
 2. Com uma escova macia – retire as aparas de relva das tomadas de ar (R2), o chuto de descarga (R3) e a caixa de relva (R4).
 3. Utilizando uma escova suave, remova os pedaços de relva cortada da janela de visionamento (R5).
 4. Limpe a superfície do seu corta-relva com um pano seco (R6).
- **IMPORTANTE:-** Nunca utilize água para limpar o seu corta-

relva, pois isso poderá danificar o corta-relva e tornara a garantia inválida. Não limpe com produtos químicos, incluindo gasolina, ou solventes – alguns destes produtos podem destruir as peças de plástico importantes para a máquina.

Como Armazenar o seu Corta-Relva

- Solte os botões de orelhas para permitir que as pegos possam ser dobradas sobre a máquina (S).
- Armazene num lugar seco onde o corta-relva possa ser protegido contra estragos.

No Fim da Estação de Corte de Relva

1. Substitua as porcas, pemos ou parafusos, se for necessário.
2. Limpe o seu corta-relva muito bem.
3. Certifique-se de que o cabo eléctrico foi armazenado correctamente para evitar estragos.

Sugestões para a Solução de Problemas

Falhas em Operar

1. O procedimento correcto de arranque está a ser seguido? Consulte 'Como Arrancar o seu Corta-Relva'
2. A energia está ligada?
3. Verifique o fusível na tomada, se estiver queimada substitua-o.
4. O fusível continua a queimar?
Desligue imediatamente do sector de abastecimento de energia e consulte o Centro de Serviço GARDENA da sua localidade.

Fraca Recolha de Relva

1. Desligue do sector de fornecimento de energia.
2. Limpe o exterior das tomadas de ar, o chuto de descarga e a parte inferior da cobertura.
3. Eleve para uma altura mais alta de corte. Consulte 'Como Ajustar a Altura de Corte'.
4. Se a fracra recolha de relva continuar:
Desligue imediatamente do sector de abastecimento de energia e consulte o Centro de Serviço GARDENA da sua localidade.

Vibração Excessiva

1. Desligue do sector de fornecimento de energia.
 2. Verifique se a lâmina está montada correctamente?
 3. Se a lâmina estiver danificada ou usada, substitua-a por uma nova.
 4. Se a vibração persistir:
Desligue imediatamente do sector de abastecimento de energia e consulte o Centro de Serviço GARDENA da sua localidade.
- O Corta-Relva torna-se pesado para empurrar**
1. Desligue do sector de fornecimento de energia.
 2. Quando cortar relva comprida ou usar a máquina em terreno desnivelado, a altura de corte deve ser elevada para uma posição mais alta. Consulte 'Como Ajustar a Altura de Corte'.
 3. Verifique se as rodas e roletes podem rodar livremente..
 4. Se o problema persistir:
Desligue imediatamente do sector de abastecimento de energia e consulte o Centro de Serviço GARDENA da sua localidade.

Informação Ambiental

Os produtos GARDENA são fabricados ao abrigo de um Sistema de Gestão Ambiental (ISO 14001) usando, sempre que possível, componentes fabricados da maneira mais responsável para com o ambiente, de acordo com os procedimentos da empresa, e com o potencial de reciclagem no fim da vida útil dos mesmos.

- A embalagem é reciclável e os componentes plásticos foram identificados com uma etiqueta (sempre que possível) para facilitar a reciclagem por categorias.
- Ao eliminar o produto no fim da sua vida útil é necessário estar alerta para as questões ambientais.
- Se necessário, contacte as autoridades locais para obter informações relativas à eliminação.

O símbolo  existente no produto ou na respectiva embalagem indica que o produto não pode ser tratado como lixo doméstico. Por conseguinte, deverá ser depositado no ponto de recolha aplicável para efeitos de reciclagem de equipamento eléctrico e electrónico. Ao assegurar-se de que a deposição deste produto é efectuada da forma correcta, estará a contribuir para evitar consequências potencialmente negativas para o ambiente e a saúde humana, que, de outro modo, poderiam ser causadas pelo manuseamento inadequado deste produto. Para mais informações sobre a reciclagem deste produto, contacte o gabinete municipal da sua localidade, o serviço de recolha de lixos domésticos ou a loja onde adquiriu o produto.

Garantia / Serviço

A GARDENA garante este produto durante 2 anos (a começar da data de compra). Esta garantia cobre todos os defeitos graves na unidade que forem provados ser causados por falhas no seu fabrico ou no material usado. Sob a garantia, ou substituiremos a máquina ou faremos a sua reparação gratuitamente se as seguintes condições puderem ser aplicadas:

- A unidade deve ter sido manuseada correctamente e deve ter respeitado os requisitos das instruções de operação.
- O aparelho não foi danificado por limpeza com água ou químicos.

- Nem o comprador nem uma terceira parte não autorizada tentou reparar a máquina.

A lâmina é uma peça que sofre desgaste e não está coberta pela garantia. Esta garantia do fabricante não afecta as reclamações de garantia existentes do utilizador contra o concessionário / vendedor.

Se o seu corta-relva Powermax 36 E/42 E sofrer uma avaria, por favor devolva a máquina avariada juntamente com uma cópia do recibo e uma descrição da avaria, com a franquia paga para um dos Centros de Serviço da GARDENA alistados no verso destas instruções de operação.

Recomendações de Serviço

- **O seu produto é identificado unicamente por um rótulo de classificação do produto cor de prata.**
- **Recomendamos vivamente que providencie a manutenção do seu produto pelo menos uma vez por ano.**

UE DECLARAÇÃO DE CONFORMIDADE

A abaixo assinada Husqvarna AB, S-561 82, Huskvarna, Sweden, por este meio e aqui certifica que, ao deixar a nossa fábrica, as unidades abaixo estão em conformidade com as directrizes harmonizadas da UE, padrões da EU de segurança e padrões específicos do produto. Este certificado é anulado se as unidades forem modificadas sem a nossa aprovação.

Designação..... **Lawnmower = Corta-relva**

Designação do Tipo(s)..... **36 E, 42 E**

Ano de Marcação da UE..... **2008**

Directivas da UE:

2006/42/EC, 2004/108/EC, 2000/14/EC, 2011/65/EU

Harmonizado EN:

EN60335-1, EN60335-2-77, EN50366, EN55014-1, EN61000-3-2, EN61000-3-3

Área de trabalho relacionada com emissão característica Nível L_{pA} conforme o EN60335-2-77 dado na tabela. .

Valor de vibrações conforme o EN ISO 20643 dado na tabela.

Valores do nível de ruído L_{WA} conforme o 2000/14/CE dados na tabela.

Procedimento de avaliação da conformidade..... **Annex VI**

Organismo Notificado..... **Intertek, Cleeve Road
Leatherhead, Surrey
KT22 7SB, England**

Husqvarna 22/01/2013

P. Lameli

Direto técnico

Responsável pela documentação técnica



Tipo	36 E	42 E
Largura de Corte (cm)	36	42
Velocidade de Rotação do Dispositivo de Corte (rpm)	3.850	3.600
Potência (kW)	1.5	1.7
Potência Sonora medida L_{WA} (dB(A))	93	95
Potência sonora garantida L_{WA} (dB(A))	96	96
Pressão sonora L_{pA} (dB(A))	80.4	84.9
Irregularidade K_{pA} (dB(A))	1.5	1.5
Vibração da mão / braço a_{vhw} (m/s ²)	1.56	1.53
Incerteza $K_{a_{vhw}}$ (m/s ²)	1.5	1.5
Peso (Kg)	13.5	13.9

Przepisy bezpieczeństwa



Ostrzeżenie! Kosiarka jest urządzeniem mogącym stwarzać zagrożenie jeżeli używana będzie niezgodnie z zasadami bezpieczeństwa. Kosiarka może spowodować poważne uszkodzenie ciała operatora lub osoby postronnej. Dlatego niezmiernie istotne jest staranne przeczytanie i zrozumienie instrukcji obsługi urządzenia. Każda osoba obsługująca kosiarkę musi znać i przestrzegać wszystkie zalecenia i uwagi zawarte w niniejszej instrukcji.

Wyjaśnienie symboli które znajdują się na Twoim Urządzeniu



Ostrzeżenie



Proszę uważnie przeczytać instrukcję obsługi i upewnić się, że wszystkie elementy układu sterowania oraz ich czynności są zrozumiałe.



Podczas koszenia zawsze trzymaj kosiarkę płasko na trawie. Przechylanie lub podnoszenie może spowodować wyrzucanie kamieni.



Uważaj na osoby postronne. Nie koś, gdy w obszarze koszenia znajdują się osoby trzecie - w szczególności dzieci, lub zwierzęta domowe.



Uważać na ostre krawędzie tnące – wyjąć wtyczkę z gniazda zasilającego przed rozpoczęciem prac konserwacyjnych lub gdy został uszkodzony kabel zasilający.



Po wyłączeniu urządzenia, ostroza noża tnącego będą się jeszcze obracać przez jakiś czas.



Kabel zasilający należy trzymać z dala od noża.



Wskazówki ogólne

- Ten produkt nie jest przeznaczony do użytku przez osoby (w tym dzieci) o obniżonych zdolnościach psychomotorycznych, czuciowych lub umysłowych bądź nie posiadających doświadczenia i odpowiedniej wiedzy, chyba że znajdują się one pod nadzorem lub instruktażem osoby odpowiedzialnej za bezpieczeństwo. Dzieci powinny znajdować się pod nadzorem, aby zapobiec bawieniu się produktem. Ze względów bezpieczeństwa dzieci poniżej 16 lat lub osoby, które nie zapoznały się z instrukcją nie powinny używać produktu.
- Nigdy nie wolno pozwalać, by produktu używały dzieci lub osoby nie znające Instrukcji użytkowania.
- Należy zaprzestać pracy narzędziem, jeśli w pobliżu znajdują się ludzie (zwłaszcza dzieci) lub zwierzęta
- Używaj kosiarki wyłącznie w sposób opisany w niniejszych instrukcjach i zgodnie z jej przeznaczeniem.
- Nigdy nie używaj kosiarki gdy jesteś zmezczonej, pod wpływem alkoholu, narkotyków lub lekarstw.
- Operator lub użytkownik jest odpowiedzialny za wypadki lub zagrożenia innych osób lub ich własności.
- Proszę uważnie przeczytać instrukcję obsługi i upewnić się, że wszystkie elementy układu sterowania oraz ich czynności są zrozumiałe.

Elektryczność

- Zalecane jest wykorzystanie wyłącznika różnicowo-prądowego (R.C.D. - Residual Current Device), o znamionowym prądzie upływu nie większym niż 30 mA. Nawet z zainstalowanym wyłącznikiem różnicowo-prądowym nie można zagwarantować 100% bezpieczeństwa i przez cały czas należy przestrzegać zasad bezpieczeństwa pracy. Sprawdź swój wyłącznik różnicowo-prądowy zawsze gdy z niego korzystasz.
- Przed użyciem należy sprawdzić pod kątem uszkodzeń lub zużycia. Jeżeli kabel będzie wadliwy, należy dostarczyć produkt do Autoryzowanego Serwisu w celu dokonania wymiany.
- Nie używaj kosiarki, jeśli przewody elektryczne są

- uszkodzone lub wytarte.
- Niezwłocznie wyjmij wtyczkę z gniazdka sieciowego, jeśli kabel zostanie przecięty lub będzie uszkodzona izolacja. Nie dotykaj kabla, zanim nie odłączysz kosiarki od sieci. Nie naprawiaj przeciętego lub uszkodzonego kabla. Wymień go na nowy.
- Kabel przedłużający musi być rozwinięty. Zwój kabla może ulec przegrzaniu i obniżyć sprawność kosiarki.
- Trzymaj kabel z dala od kosiarki. Zawsze koś w górę i w dół od gniazdka, nigdy w koło.
- Nie przeciągaj kabla wokół ostrych przedmiotów.
- Przed wyłączeniem wtyczki w kosiarkę, przy rozłączaniu przedłużacza należy wpiąć wyciągnąć wtyczkę z gniazdka sieciowego.
- Wyłącz, wyjmij wtyczkę z gniazdka sieciowego i sprawdź stan kabla **przed** zwinięciem go do przechowywania. Nie naprawiaj uszkodzonego kabla, wymień go na nowy.
- Zawsze uważnie zwijaj kabel, unikając supłów.
- Nie wolno nosić urządzenia trzymając je za kabel.
- W trakcie rozłączania przedłużacza nie wolno ciągnąć za kabel. Zawsze należy trzymać za wtyczki.
- Do zasilania wolno stosować jedynie napięcie zgodne z podanym na tabliczce znamionowej.
- Produkt jest izolowany zgodnie z normą EN60335. W żadnym wypadku nie wolno podłączać uziemienia do jakiegokolwiek części produktu.

Kabel

Jeżeli wykorzystywane są przedłużacze, muszą one posiadać minimalny przekrój poprzeczny, podany w poniższej tabeli:

Napięcie	Długość kabla	Przekrój poprzeczny
220-240V/ 50Hz	do 20 m	1.5 mm ²
220-240V/ 50Hz	20 - 50 m	2.5 mm ²

- Kable zasilające i przedłużacze dostępne są do nabycia w Centrum Serwisowym Husqvarna.
- Należy wyłącznie używać kabel przedłużający przeznaczony do zastosowania na zewnątrz, zgodny z jedną z poniższych specyfikacji: Zwykła guma (60245 IEC 53), Zwykłe PCW (60227 IEC 53) lub zwykłe PCP (60245 IEC 57)
- Jeśli krótki kabel jest uszkodzony, należy zlecić jego wymianę producentowi, serwisantowi lub wykwalifikowanej osobie, aby uniknąć zagrożenia.

Przed koszeniem

- Podczas pracy z urządzeniem zawsze używaj solidnego obuwia i spodni z długimi nogawkami. Nie wolno obsługiwać urządzenia boso ani w sandałach.
- Zawsze sprawdź, czy na trawniku nie ma patyków, kamieni, kości, drutu i śmieci - nóż może je wyrzucać.
- Przed użyciem urządzenia oraz po wystąpieniu uderzenia, należy sprawdzić czy występują ślady zużycia lub zniszczenia i odpowiednio je usunąć lub naprawić.
- Wymień zużyte lub uszkodzone ostrza razem z zamocowaniami jako zestaw, aby zachować wyrównowanie.

W czasie pracy

- Używaj kosiarki wyłącznie w świetle dziennym lub przy dobrym oświetleniu sztucznym.
- O ile to możliwe, unikaj używania kosiarki na mokrej trawie.
- Zachowuj szczególną ostrożność na zboczach i pracuj w obuwii przeciwpoślizgowym.
- Koś w poprzek zbocza, nigdy w górę i w dół.
- Zachowuj szczególną ostrożność przy zmianie kierunku na zboczu. Nigdy nie biegnaj - chodź powoli.
- Nie kosć terenów o zbyt dużym nachyleniu.
- Podczas pracy (zwłaszcza na pochylonym terenie) należy zawsze przyjmować stabilną pozycję. Nie wolno używać kosiarki w pobliżu basenów ani stawów ogrodowych.
- Podczas koszenia nie idź do tyłu, bo możesz się przewrócić.
- Nigdy nie koś trawy ciągnąc kosiarkę do siebie.

Przepisy bezpieczeństwa

10. Zawsze wyłącz kosiarkę przed przemieszczaniem jej przez powierzchnię bez trawy.
11. Nigdy nie używaj kosiarki z uszkodzonymi lub nie założonymi osłonami.
12. Silnik należy uruchamiać zgodnie z instrukcją, trzymając stopy z dala od ostrza.
13. Nie przechylaj kosiarki, gdy silnik pracuje.
14. Nie wolno zbliżać rąk ani stóp do części obrotowych.
15. Nigdy nie podnoś i nie przenoś kosiarki, gdy pracuje lub jest podłączona do gniazdka sieciowego.
16. Wymij wtyczkę z gniazdka sieciowego:
 - przed pozostawieniem kosiarki bez opieki nawet na chwilę;
 - przed usunięciem blokady;
 - przed dokonaniem sprawdzenia, czyszczeniem lub regulacją kosiarki;
 - po uderzeniu w coś. Nie używaj kosiarki, dopóki się nie upewnisz, że cała kosiarka jest w dobrym stanie technicznym;
 - jeśli kosiarka wibruje nadmiernie. Natychmiast znajdź

przyczynę. Nadmierne wibracje mogą spowodować obrażenia ciała.

Konserwacja i przechowywanie

1. Ostrożnie: Nie wolno dotykać obracających się ostrzy.
2. Należy upewnić się, aby wszystkie śruby i nakrętki były mocno dociągnięte, dbając o bezpieczne warunki pracy kosiarki.
3. Często sprawdzaj czy kosz na ściętą trawę nie jest zużyty lub uszkodzony.
4. Dla zapewnienia bezpieczeństwa wymieniaj części zużyte lub uszkodzone.
5. Należy używać wyłącznie oryginalnych części zamiennych przeznaczonych do tego produktu.
6. Zachowuj ostrożność podczas regulacji kosiarki, aby uniknąć złapania palców między obrotowymi ostrzami a nieruchomymi elementami kosiarki.
7. Przechowywać w suchym, chłodnym miejscu, poza zasięgiem dzieci. Nie przechowywać na zewnątrz.

Gdzie można używać kosiarki GARDENA Powermax 36 E/42 E

Kosiarka GARDENA jest przeznaczona do strzyżenia trawników w ogrodzie i wokół niego.

Nie wolno używać kosiarki na terenie o nachyleniu większym niż 20°.

Aby zapobiec urazom, nie wolno używać kosiarki do

prycinania krzaków, żywopłotów i krzewów, ani do ścięcia pnączy lub trawy na dachach bądź w kwiatnikach balkonowych. Ponadto, nie wolno używać kosiarki do kruszenia gałęzi ani do wyrównywania nierówności terenu.

WAŻNE INFORMACJE

W produkcie dostarczonym przez producenta koła znajdują się pozycji uniesionej. Nie należy uruchamiać produktu przed obniżeniem kół do pozycji 5. (Patrz Rys. A)

Mocowanie dolnych uchwytów do kosiarki

1. Pociągnij śrubę dolnego uchwytu, aż zostanie zablokowana w odpowiedniej pozycji, jak na **Rys. B1**.
2. Umieść sprężynę na śrubie (**B2**)
3. Umieść blok obrotowy na śrubie (**B3**)
Powtórz to samo z drugiej strony.
4. Wsuń nakrętkę waleczkową do złącza Camlock, zgodnie z **Rys. C1**.
5. Upewniając się, że dolny uchwyt znajduje się we właściwej pozycji (**C2**), włoś dolny uchwyt (**D1**) na śrubę (**D2**), tak aby był dobrze wpassowany w blok obrotowy (**D3**).
6. Załóż podkładkę (**D4**) oraz blokadę krzywkową (**D5**) na śrubę (**D2**) i obróć blokadę krzywkową w prawo

- dwa razy, jak pokazano na **rys. E1**.
 7. Zgiąć blokadę krzywkową i obrócić w prawo (**E2**) aż do oporu.
 8. Zwróć uwagę, aby podniesione oznaczenia na blokadzie przegubowej były spasowane (**E3**), a następnie zegnij blokadę krzywkową w stronę uchwytu, jak pokazano na **rys. E4**.
 9. Złącze Camlock można zamykać i otwierać, zgodnie z **Rys. E5**.
- Powtórz to samo z drugiej strony.**
10. Umieść dwie zaślepki dolnych uchwytów w górnej części każdego dolnego uchwytu (**E6**).

Mocowanie uchwytów górnych do dolnych

1. Wsuń nakrętkę waleczkową do złącza Camlock, zgodnie z **Rys. F1**.
2. Przymocuj górny uchwyt do dolnego, wykorzystując śrubę zaokrągloną, podkładkę oraz złącze Camlock, zgodnie z **Rys. F2**
3. Przekręć złącze Camlock w prawo, aż do lekkiego

- oporu, jak pokazano na **Rys. F3**.
 4. Złóż złącze Camlock w kierunku Uchwytu, jak na **Rys. F4**.
 5. Złącze Camlock można zamykać i otwierać, zgodnie z **Rys. F5**.
- Powtórz to samo z drugiej strony.**

Montaż kosza na trawę

Montaż uchwytu kosza na trawę

1. Wciśnij uchwyt w szczelinę w górnej części kosza tak, aby "zaskoczył" na miejsce. (**G1**)
2. Spoglądając na spodnią część pokrywy (**G2**) upewnij się, że zaciski uchwytu kosza na trawę są dobrze zamocowane.

Montaż kosza na trawę

1. Dopasuj połówki kosza na trawę, ustawiając zaciski w jednej linii. Przed zatrzasknięciem zacisków upewnij się, że są one odpowiednio ustawione. (**H1**)
2. Umieść pokrywę na koszu, ustawiając zaciski w jednej linii. Upewnij się, że zaciski są w odpowiednim położeniu (**H2**), a następnie zatrzasknij je.

Mocowanie w pełni zmontowanego pojemnika na trawę do kosiarki

1. Unieś kłapkę zabezpieczającą (**J1**)
2. Upewnij się, że dysza wylotowa jest czysta i wolna od

resztek materiału (**J2**)

3. Umieść w pełni zmontowany pojemnik na 2 punktach mocujących (**J3**) w tylnej części korpusu, zgodnie z **Rys. K**
4. Opuść kłapkę zabezpieczającą na pojemnik Upewnij się, że pojemnik jest bezpiecznie zamocowany.
- **WAŻNE ! PO ZAMOCOWANIU UPEWNIJ SIĘ, ŻE KLAPKA ZABEZPIECZAJĄCA DOBRZE PRZYLEGA DO POJEMNIKA NA TRAWĘ.**
- Zdejmowanie pojemnika jest procedurą odwrotną.
- W przypadku większych obszarów koszenia, na których nie jest wymagane zbieranie trawy, można używać kosiarki bez pojemnika. Należy wówczas upewnić się, że kłapka zabezpieczająca jest w pełni zamknięta. Konstrukcja kłapki pozwala na pozostawianie skoszonej trawy z tyłu urządzenia.

Regulacja wysokości koszenia

- Regulacji wysokości koszenia można dokonywać poprzez podnoszenie lub opuszczanie kół, przy pomocy dźwigni regulacji wysokości. (**L1**)
- Można ustawić pięć wysokości koszenia (20 - 60 mm).

• UWAGA

W przypadku większości trawników zaleca się średnią wysokość koszenia. Zbyt niskie koszenie może pogorszyć wygląd trawnika oraz skuteczność zbierania trawy.

Uruchamianie i zatrzymywanie

Uruchamianie kosiarki

1. Podłącz przedłużacz do gniazda wtykowego (M1).
 2. Utwórz z kabla pętlę i przełoż ją przez szczelinę (M2).
 3. Dla zabezpieczenia, umieść pętlę na haczyku i pociągnij kabel do siebie przez szczelinę (M3).
 4. Podłącz wtyczkę do gniazda sieciowego i włącz zasilanie.
- Gniazdo wtykowe posiada przycisk blokujący (M4), który zapobiega przypadkowemu uruchomieniu kosiarki.**
5. Naciśnij i przytrzymaj przycisk blokujący (M4) na gnieździe wtykowym, a następnie dociśnij jedną z

- dźwigni Start/Stop w kierunku górnego uchwytu (M5).
 6. Dociskając dźwignię Start/Stop do górnego uchwytu zwolnij przycisk blokujący (M6).
- **UWAGA - Zamontowane są dwie dźwignie Start/Stop. Do uruchomienia kosiarki można wykorzystać każdą z nich.**

Zatrzymywanie kosiarki

1. Zwolnij nacisk na dźwignię Start/Stop.

Ogienko kontrolne zapelnienia kosza

- Gromadząca się trawa będzie widoczna przez okienko kontrolne (N1).
- Gdy przez okienko widać, że kosz jest zapelniony, należy go opróżnić.

Zatyczka do ściółkowania

Funkcja ściółkowania

1. Kosiarka jest wyposażona w zatyczkę do ściółkowania. (P1)
2. Zatrzymaj kosiarkę, zgodnie z opisem w punkcie Uruchamianie i zatrzymywanie
3. Unieś klapkę zabezpieczającą i włóż zatyczkę do

- ściółkowania do tylnej części dyszy wyrzutowej (P2) upewniając się, że jest dobrze zamocowana. (P3)
4. Zatyczka do ściółkowania uniemożliwia zbieranie trawy, blokując dyszę zbierającą pod spodem korpusu kosiarki. (P4)

Jak kosić

Produkt może być stosowany do koszenia trawy na trzy sposoby:-

1. **Z koszem na ściętą trawę** :- trawa jest skutecznie zbierana i gromadzona w koszu. (Q1)
2. **Z funkcją ściółkowania**:- trawa jest drobno siekana i pozostawiana jako warstwa kompostowa (Q2)
3. **Z otwartym tylnym wylotem**:- długa trawa jest skutecznie koszona, bez konieczności opróżniania kosza (Q3)

Jak kosić

1. Rozpocznij koszenie od brzegu trawnika znajdującego się najbliżej źródła zasilania, aby kabel układał się na obszarze skoszonym.

2. W sezonie trawnik kosić dwa razy w tygodniu, jednorazowo nie więcej niż jedną trzecią wysokości trawy.

Nie należy przeciążać kosiarki

Koszenie długiej, gęstej trawy może spowodować spadek prędkości silnika, co łatwo poznać po innym dźwięku, jaki zaczyna on wydawać. Jeżeli prędkość silnika spadnie, można przeczaić kosiarkę i doprowadzić do jej uszkodzenia. Podczas koszenia długiej i gęstej trawy, wykonanie pierwszego ciągu przy wyższym ustawieniu wysokości koszenia pomoże zmniejszyć obciążenie. Zobacz: Regulacja wysokości koszenia.

Konserwacja kosiarki

Czyszczenie

• UŻYWAJ RĘKAWIC

- Bardzo istotne jest utrzymywanie kosiarki w czystości. Resztki trawy we wlotach powietrza lub pod korpusem stanowią potencjalną przyczynę pożaru.

1. Trawę spod korpusu należy usuwać szczotką. (R1)
2. Miękką szczotką usuń resztki trawy ze wszystkich wlotów powietrza (R2), z dyszy wylotowej (R3) i z pojemnika na trawę (R4).
3. Miękką szczotką usuń resztki trawy z okienka kontrolnego (R5).
4. Wytrzyj powierzchnię kosiarki suchą ściereczką (R6).

- **WAŻNE**:- Nigdy nie myć kosiarki wodą, ponieważ może to doprowadzić do jej uszkodzenia i utraty

gwarancji. Do czyszczenia nie należy używać środków chemicznych (w tym również benzyny) ani rozcieńczalników, ponieważ niektóre z nich mogą uszkodzić bardzo ważne plastikowe elementy.

Przechowywanie kosiarki

- Poluzuj nakrętki motylkowe, aby utożyc uchwyty na produkcje (S).
- Przechowuj kosiarkę w suchym miejscu, w którym nie jest ona narażona na uszkodzenie

Na koniec sezonu

1. W razie konieczności wymienić śruby, nakrętki i wkłady.
2. Dokładnie wyczyść kosiarkę.
3. Upewnij się, że kabel elektryczny jest odpowiednio przechowywany, aby zapobiec jego uszkodzeniu.

Wykrywanie usterek

Kosiarka nie działa

1. Sprawdź, czy stosujesz poprawną procedurę uruchamiania. Zobacz: Uruchamianie kosiarki
2. Sprawdź, czy zasilanie jest włączone.
3. Sprawdź bezpiecznik we wtyczce i wymień go, jeżeli jest przepalony.
4. Bezpiecznik nadal przepala się:
Niezwłocznie odłączyć od zasilania i zasięgnąć porady w punkcie serwisowym Husqvarna.

Stabe zbieranie trawy

1. Odłączyć urządzenie od sieci zasilającej.
2. Oczyszczyć zewnętrzną stronę wlotów powietrza i dyszy wylotowej oraz spód korpusu
3. Zwiększ wysokość koszenia. Zobacz: Regulacja wysokości koszenia.
4. Jeżeli kosiarka nadal stabo zbiera trawę:
Niezwłocznie odłączyć od zasilania i zasięgnąć porady w punkcie serwisowym Husqvarna.

Nadmierne wibracje

1. Odłączyć urządzenie od sieci zasilającej.
2. Sprawdź, czy nóż jest prawidłowo zamontowany.
3. Jeżeli nóż jest uszkodzony lub zużyty, należy go wymienić.
4. Jeżeli wibracje utrzymują się:
Niezwłocznie odłączyć od zasilania i zasięgnąć porady w punkcie serwisowym Husqvarna.

Kosiarkę trudno jest pchać

1. Odłączyć urządzenie od sieci zasilającej.
2. W przypadku długiej trawy lub nierównego terenu należy zwiększyć wysokość koszenia. Zobacz: Regulacja wysokości koszenia.
3. Sprawdź, czy kółka i wałki mogą się swobodnie obracać.
4. Jeżeli problem się powtarza:
Niezwłocznie odłączyć od zasilania i zasięgnąć porady w punkcie serwisowym Husqvarna.

Informacje z Zakresu Ochrony Środowiska

Produkty Husqvarna do stosowania na zewnątrz pomieszczeń zostały wytworzone z zachowaniem wymogów Systemu Gospodarki Ekologicznej (Environmental Management System) (ISO 14001) przy wykorzystaniu, jeśli to możliwe, elementów wyprodukowanych w sposób najbardziej przyjazny dla środowiska z zachowaniem procedur stosowanych przez tę firmę oraz przy uwzględnieniu wtórnego wykorzystania produktów po ich zużyciu.

- Opakowanie nadaje się do wtórnego wykorzystania i zostało oznaczone (jeśli to możliwe) w sposób ułatwiający segregację dla potrzeb wykorzystania odpadów.
- Podczas utylizacji zużytego produktu należy zachować wymogi ochrony środowiska.
- W razie potrzeby należy skontaktować się z lokalnymi

władzami w celu uzyskania informacji na temat utylizacji produktu.



Symbol na produkcie lub jego opakowaniu oznacza, że po utracie wartości użytkowej dany wyrób nie może być traktowany tak jak inne odpady. Należy przekazać go do punktu zbiórki urządzeń elektrycznych i elektronicznych przeznaczonych do recyklingu. Przestrzegając zalecanych zasad postępowania ze zużytym produktem zapobiegasz ewentualnym negatywnym konsekwencjom dla zdrowia i środowiska, jakie mogłyby nastąpić w wyniku niewłaściwego sposobu pozbycia się wyrobu. Szczegółowych informacji na temat recyklingu tego produktu mogą udzielić władze lokalne, służby zajmujące się wywozem śmieci lub pracownicy sklepu, w którym produkt został zakupiony.

Gwarancja / Serwis

GARDENA udziela 2-letniej gwarancji na ten produkt (począwszy od daty zakupu). Niniejsza gwarancja obejmuje wszelkie poważne usterki urządzenia, co do których można wykazać, iż są to wady materiałowe lub produkcyjne.

- W ramach gwarancji wymienimy urządzenie lub dokonamy jego nieodpłatnej naprawy, jeżeli będą spełnione następujące warunki:
- Urządzenie było prawidłowo użytkowane, zgodnie z wymogami instrukcji obsługi.
 - Urządzenie nie zostało uszkodzone poprzez mycie go przy użyciu wody lub środków chemicznych.
 - Nie była podejmowana próba samodzielnej naprawy przez

nabywcę bądź inną nie upoważnioną stronę trzecią. Ostrze jest elementem zużywającym się i nie jest objęte gwarancją. Gwarancja producenta nie wpływa na roszczenia użytkownika - wynikające z istniejącej gwarancji - wobec dealera / sprzedawcy. W przypadku zauważenia usterki w kosiarce Powermax 32 E, należy zwrócić wadliwe urządzenie wraz z dowodem zakupu i opisem usterki (pokrywając koszt transportu) do jednego z Centrów Serwisowych GARDENA, wymienionych na odwrocie niniejszej Instrukcji.

Zalecana obsługa techniczna

- Unikajcie oznaczenia produktu znajdują się na srebrzystej tabliczce znamionowej.
- Zalecamy, aby produkt poddawany był przeglądowi technicznemu przynajmniej raz na rok; przy czym częstotliwość przeglądów zwiększa się jeśli urządzenie jest używane dla celów profesjonalnych.

EU DEKLARACJA ZGODNOŚCI

Husqvarna AB, S-561 82, Huskvarna, Sweden, niniejszym zaświadcza, że w chwili opuszczenia fabryki urządzenie wymienione poniżej odpowiada normom zharmonizowanym UE, standardom bezpieczeństwa UE oraz standardom obowiązującym dla produktów tego rodzaju. Certyfikat utraci ważność, jeżeli urządzenie zostanie zmodyfikowane bez naszej zgody.

Oznaczenie..... **Lawnmower = Kosiarzka**

Oznaczenie typu(ów)..... **36 E, 42 E**

Rok oznaczenia CE..... **2008**

Zharmonizowane EN:

2006/42/EC, 2004/108/EC, 2000/14/EC, 2011/65/EU

Zharmonizowane EN:

EN60335-1, EN60335-2-77, EN50366, EN55014-1, EN61000-3-2, EN61000-3-3

Charakterystyczny poziom emisji w obszarze pracy L_{pA} zgodny z EN60335-2-77 w tabeli.

Wartość wibracji a_{whw} zgodny z EN ISO 20643 w tabeli

Poziom natężenia dźwięku L_{WA} zgodny z 2000/14/EC w tabeli.

Procedura Oceny Zgodności..... Annex VI

Organ Uprawniony..... Intertek, Cleeve Road
Leatherhead, Surrey
KT22 7SB, England

Husqvarna 22/01/2013

P. Lameli

Dyrektor ds. technicznych

Posiadacz dokumentacji technicznej



Typ	36 E	42 E
Szerokość koszenia (cm)	36	42
Prędkość obrotowa urządzenia tnącego (obr/min)	3.850	3.600
Moc (kW)	1.5	1.7
Zmierzony poziom natężenia dźwięku L_{WA} (dB(A))	93	95
Gwarantowany poziom natężenia dźwięku L_{WA} (dB(A))	96	96
Poziom hałasu w miejscu pracy L_{pA} (dB(A))	80.4	84.9
Wątpliwość K_{pA} (dB(A))	1.5	1.5
Przenoszenie drgań na ramię / rękę a_{whw} (m/s ²)	1.56	1.53
Niepewność K_{ahw} (m/s ²)	1.5	1.5
Ciężar (Kg)	13.5	13.9

Biztonsági intézkedések



A nem rendeltetésszerű használat veszélyes lehet! A termék súlyos balesetet okozhat a kezelőnek és másoknak, a figyelmeztetéseket és biztonsági óvintézkedéseket be kell tartani a termék használata közben az ésszerű biztonság és hatékonyság biztosítása céljából. A kezelő felel az e használati utasításban és a terméken feltüntetett figyelmeztetéseket és biztonsági utasítások betartásáért.

A terméken feltüntetett jelölések magyarázata



Figyelmeztetés



Figyelmesen olvassa el a használati utasítást a vezérlő berendezés és annak működésének megértéséhez.



Mindig tartsa a fűnyírót a földön (fűvön) annak üzemeltetése során! A fűnyíró döntése vagy felemelése kövek kicsapódásához vezethet.



Tartsa távol a járókelőket! Állítsa le a berendezést, amíg emberek, különösen gyermekek tartózkodnak a munkaterületen!



Vigyázzon az éles késekre - áramtalanítson a karbantartás előtt, vagy ha a kábel sérült!
A kések tovább forognak a készülék kikapcsolása után is.



Tartsa távol a tápkábelt az éltől.



- elvágtott vagy megrongálódott kábelt! Cserélje ki egy újra!
- A hosszabbító kábelnek nem szabad összetekeredve lennie. Az összetekert kábel túlmelegedhet és csökkentheti a fűnyírógép hatékonyságát.
- Tartsa távol a kábelt a fűnyírógéptől, soha ne körbe, hanem a hálózati csatlakozási ponttól távolodva végezze a fűnyírást!
- Ne húzza a kábelt éles tárgyak körül!
- A csatlakozó vagy a kábelugó kihúzása előtt mindig kapcsolja le először a hálózati áramot!
- A berendezés lekapcsolás és a csatlakozódugónak a hálózati aljzatból történő kihúzása után ellenőrizze az elektromos kábel épségét ill. elröviütségeinek fokát, **mielőtt** azt tárolás céljából összetekerné! Ne javítsa meg az elvágtott vagy megrongálódott kábelt, cserélje ki egy újral
- A kábelt mindig óvatosan tekerje fel, kerülje annak összegabalyodását!
- Soha ne emelje vagy vigye a berendezést a kábelnél fogva.
- Az elektromos csatlakozó dugót soha ne a kábelnél fogva húzza ki a konnektorból!
- Kizárólag a termék műszaki adatai alapján feltüntetett váltóáramú feszültségen használja a fűnyírógépet.
- Termékeink kettős szigetelésűek az EN60335 szerint. Bármilyen körülmények között a készülék bármely részéhez földvezetékot kötni tilos.

Kábelek

Ha hosszabbító kábelt használ, az feleljen meg az alábbi táblázatban felsorolt minimális keresztmetszeteknek:

Feszültség	Kábel-hossz	Kereszt-metszet
220-240V/ 50Hz	max 20 m	1.5 mm ²
220-240V/ 50Hz	20 - 50 m	2.5 mm ²

- A hálózati kábelek és a hosszabbító kábelek beszerelhető az Husqvarna AB Ltd. helyi szervizből.
- Kifejezetten kültéri használathoz tervezett hosszabbítókábeleket használjon, amelyek megfelelnek a következő besorolások egyikének: Szokásos gumi (60245 IEC 53), Szokásos PVC (60227 IEC 53) vagy Szokásos PCP (60245 IEC 57)
- Ha a rövid csatlakozóvezeték sérült, akkor a veszély elkerülése érdekében a gyártónak, a gyártó szervizképviseelőjének vagy hasonló képesítéssel rendelkező személynek kell kicserélnie azt.

Előkészületek

- A termék használatá közben mindig zárt cipőt és hosszúnadrágot viseljen! Ne használja a készüléket mezítláb vagy nyitott szandálban.
- Ügyeljen arra, hogy a munkaterület faágaktól, csonttól, huzaltól és törmeléktől mentes legyen. A vágókés ki dobhatja ezeket az idegen tárgyakat.
- Használat előtt, vagy bármilyen ütődést követően, ellenőrizze, hogy a gép rongálódott-e vagy mennyire használdott el. Szükség esetén javíttassa meg.
- Az egyensúly megtartása érdekében a kopott vagy sérült késeket azok telerőstől készletével együtt cserélje ki!

A fűnyíró használat

- Csak nappal, vagy jó világítás mellett használja a fűnyírót!
- Lehetőség szerint kerülje a nedves fű nyírását!
- Külön óvatosságot igényel a lejtős területen történő fűnyírás, - viseljen csúszámentes lábbelit!
- Lejtős területen oldalirányban végezze a fűnyírást, soha ne le/fele!
- Különösen ügyeljen a lejtős területen történő irányváltásra! Lassan járjon, soha ne közlekedjen futólépésben!
- Túlsgósan meredek lejtőn ne használja a készüléket.
- Ügyeljen rá, hogy munka közben mindig biztonságos és stabil helyzetben legyen, különösen lejtőn. Ne használja a fűnyírót úszómedence vagy kerti tó közelében.
- Ne haladjon hátrafele fűnyírás közben, esetleg megbotolhat valamiben!
- Soha ne vágja a fűvet úgy, hogy a fűnyírót maga fele húzza!
- Kapcsolja le a berendezést, amennyiben nem füves területen tolja a fűnyírót!

Általános tudnivalók

- E termék nem használható csökkent fizikai, érzékszervi vagy mentális képességekkel rendelkező személyek (többek között gyermekek), vagy akik nem rendelkeznek kellő tapasztalattal és ismeretekkel, kivéve, ha a biztonságukért felelős személy felügyeli vagy irányítja a termék használatát. A gyermekeket felügyelni kell annak biztosítása céljából, hogy ne jásztsanak a termékkel. Biztonsági okokból a 16 évesnél fiatalabb gyermekek vagy az ezen üzemeltetési utasítást nem ismerők nem használhatják ezt a készüléket.
- Soha ne engedje, hogy gyermekek vagy a használati utasítást nem ismerő személyek használják a készüléket.
- Állítsa le a készüléket, ha a közelben mások, különösen ha gyermekek vagy kisállatok vannak a közelben.
- A fűnyírógépet csak a funkciójának megfelelően, az ebben a Kezelési útmutatóban leírt módon használja!
- Soha ne használja a fűnyírót fáradtan, beteg vagy alkohol, kábítószert ill. gyógyszer hatása alatt!
- A berendezés üzemeltetője a felül más személy balesetét, ill. ezen személy tulajdonát szemben felelősséget viselő kockázataért.
- Figyelmesen olvassa el a használati utasítást a vezérlő berendezés és annak működésének megértéséhez.

Elektromossággal kapcsolatos tudnivalók

- Javasolt a 30mA-nél nem nagyobb megszólalási árammal rendelkező érintésvédelmi kapcsoló használata. Még az ezen kapcsoló használata esetén sem garantált a 100%-os biztonság, úgyhogy a biztonsági előírásokat mindenkor be kell tartani! Használat előtt minden esetben ellenőrizze az érintésvédelmi kapcsolóját!
- Használat előtt ellenőrizze, hogy a kábelben nem tapasztalható-e sérülés vagy előregedés jelei. Ha a kábelt hibásnak látja, akkor vigye a készüléket egy hivatalos szervizközpontba és cseréltesse ki a kábelt.
- Ne használja a fűnyírógépet, ha az elektromos vezeték sérült vagy elröviült állapotban van!
- A kábel elvágása vagy a szigetelés megsérülése esetén azonnal válassza le a berendezést a hálózati áramról! Ne érintse a berendezést, amíg azt a hálózatról le nem választotta! Ne javítsa meg az

Biztonsági intézkedések

11. Soha ne működtesse a fűnyírógépet sérült védőpálástal vagy anélkül, hogy az a helyén ne lenne!
12. Az utasításoknak megfelelően indítsa el a motort, miközben a lehető legtávolabb tartja a lábát a késtől.
13. Ne döntse meg a fűnyírót a motor működése közben.
14. Ne helyezze kezét vagy lábát forgó részek közelébe vagy alá.
15. Soha ne emelje vagy vigye a fűnyírógépet annak üzemeltetése közben, ill. amíg az a hálózati áramhoz van csatlakoztatva!
16. Távolítsa el a csatlakozódugót a hálózati aljzatból:
 - amennyiben bármely hosszúságú időtartamra a fűnyírót felügyelet nélkül hagyja;
 - eltömődés megszüntetése előtt;
 - ellenőrzés, tisztítás vagy a berendezésen végzett bármely karbantartási munka során;
 - ha idegen tárgy kerül a vágószerkezetbe. Ne használja a fűnyírót, amíg nem győződik annak abszolút biztonságos üzemállapotról!
- ha a fűnyíró rendellenesen vibrálni kezd. Azonnal ellenőrizze az okot! A túlzott vibráció balesetet okozhat.

Karbantartás és tárolás

1. Figyelme: Ne érje a forgó pengé(k)hez!
2. A fűnyíró biztonságos üzemeltetése végett tartson minden csavart, csavaranyát szorosra húzott állapotban.
3. Gyakran ellenőrizze a fűgyűjtő tartályt kopás vagy megrongálódás szempontjából.
4. A biztonságos üzemeltetés érdekében cserélje ki a kopott és megrongálódott alkatrészeket.
5. Csak az ezen termék részére meghatározott késrögzítő csavart, távtartót és forgó komponenseket használja!
6. Legyen óvatos a fűnyíró beállításánál, és kerülje annak lehetőségét, hogy az ujjá a gép mozgó kése és álló komponensei közé szoruljon.
7. Száraz, hűvös helyen, gyermekektől távol tartandó! Kültéri tárolás tilos.

Hol használja GARDENA Powermax 36 E/42 E fűnyírót

A GARDENA fűnyíró kerti fűnyírásra szolgál. Ne használja a fűnyírót 20°-nál nagyobb lejtőn! Baleset megelőzése céljából a fűnyíró nem használható bokrok, szegélynövények, cserjék nyírására,

küszönővények vagy fű nyírására és metszésére a tetőn vagy erkélyen. Továbbá a fűnyíró nem használható ágak, gallyak feldarabolására, vagy a talaj egyenetlenségeinek kiküszöbölésére.

FONTOS INFORMÁCIÓ

Amikor kikerül a gyárból, a kerekek felemelt helyzetben vannak. Ne kapcsolja be a készüléket, csak az után, amikor már leeresztette az 5. ábrán látható helyzetbe (Ld. az A ábrát)

Az alsó karok felszerelése a fűnyíróra

1. Húzza le az alsó kar csavarját, amíg bepattan a helyére a **B1 ábra** szerint.
 2. Tegye a rugót a csavarra (**B2**)
 3. Tegye rá a csuklós zárat a csavarra (**B3**)
- Ismételje meg a másik oldalon!**
4. Tegye be a menetes anyacsavart a bütykös zárba a **C1 ábra** szerint.
 5. Ügyelje rá, hogy az alsó kar a megfelelő helyzetben legyen (**C2**), míg az alsó kart (**D1**) a csavarra (**D2**), amíg szorosan nem zár a csuklós zárban (**D3**).
 6. Helyezze az alátétet (**D4**) és a gyorszárat (**D5**) a csapszegre (**D2**), és fordítsa el a gyorszárat kétszer az óramutató járásának megfelelően, az **E1 ábra** szerint.
 7. Hajtsa ki a gyorszárat, és forgassa el az óramutató járásának megfelelően (**E2**), amíg enyhe ellenállást nem érez
 8. Miután meggyőződött róla, hogy a forgóblokkon és a burkolaton található jelölések egymáshoz igazodnak (**E3**), hajtsa le a gyorszárat a fogantyú irányába az **E4 ábra** szerint.
 9. A bütykös zár az **E5 ábra** szerint nyitható és zárható.
- Ismételje meg a másik oldalon!**
10. Tegye rá az alsó kar két dugóját mindegyik alsó kar tetejére (**E6**).

A felső karok szerelése az alsó karokra

1. Tegye a menetes anyacsavart a bütykös zárba az **F1 ábra** szerint.
 2. Csatlakoztassa a felső kart az alsó karhoz a kerekfejű csavarral, az alátéttel és a bütykös zárral az **F2 ábra** szerint
 3. Fordítsa el a gyorszárat háromszor az óramutató járásának megfelelően, amíg enyhe feszülést nem érez, az **F3 ábra** szerint.
 4. Hajlítsa le a gyorszárat a fogantyú irányába az **F4 ábra** szerint:
 5. A bütykös zár az **F5 ábra** szerint nyitható és zárható.
- Ismételje meg a másik oldalon!**

A fűgyűjtő összeszerelése

- A fűgyűjtő kar összeszerelése**
1. Tegye a fűgyűjtő karját a fűgyűjtő felső részén lévő nyílásokba, és nyomja le, amíg bekattan a helyzetébe. (**G1**)
 2. A fedél alá nézve (**G2**), ügyeljen rá, hogy a fűgyűjtő kar rögzítői biztonságosan a helyükön legyenek.
- A fűgyűjtő összeszerelése**
1. Rakja össze a fűgyűjtő feleket a rögzítők segítségével. Ügyeljen rá, hogy minden rögzítő pontosan a helyén legyen, mielőtt bepattintja a helyére. (**H1**)
 2. Tegye a fűgyűjtő fedelét az összeszerelt fűgyűjtőre a rögzítőkkel. Ügyeljen rá, hogy minden rögzítő pontosan a helyén legyen, mielőtt bepattintja a helyére. (**H2**)
- A teljesen összeszerelt fűgyűjtő felhelyezése a fűnyíróra**
1. Emelje fel a biztonsági fület (**J1**)
 2. Ügyeljen rá, hogy az ürítő csúszda tiszta legyen, s ne legyen benne semmilyen törmelék (**J2**)
 3. Tegye a teljesen összeszerelt fűgyűjtőt a 2 jelölt pontra (**J3**) a készülék hátulján, ahogy ez a **K ábrán** látható.
 4. Tegye rá a biztonsági fület a fűgyűjtő tetejére. Ügyeljen rá, hogy a fűgyűjtő biztonságos módon legyen.
- FONTOS! ÖSSZESZERELÉS UTÁN NEM MARADHAT HÉZGAT A BIZTONSÁGI FÜL ÉS A FÜGYÜJTŐ KÖZÖTT!**
- A leszerelés fordított sorrendben történik.
 - Nagyobb füves területeken, ahol nem szükséges a fűgyűjtés, fűgyűjtő nélkül is használhatja a fűnyírót. Ügyeljen rá, hogy a biztonsági fül teljesen zárva legyen. A biztonsági fül formaterve lehetővé teszi a levágott fű felét történő ürítését a készülék mögött.

A nyírási magasság beállítása

- A nyírási magasság szabályozható a kerekek emelésével vagy leeresztésével a magasság állító kar (**L1**) segítségével
- E készüléken ötéle nyírási magasság állítható be (20-60 mm).
- **MEGJEGYZÉS** A legtöbb fűnyíró esetében a közepes nyírási magasság ajánlott. A túl alacsony nyírás rontja a fűnyírójának minőségét, és a fűgyűjtés hatékonyságát is csökkenti.

Beindítás és leállítás

A fűnyíró beindítása

1. Csatlakoztassa a hosszabbító kábelt a kapcsolódoboz hátuljához. **(M1)**
2. A kábeltől képezzen hurkot, és nyomja át a hurkot a nyíláson. **(M2)**
3. A rögzítés érdekében, akassza a hurkot a horogra, és húzza vissza a kábelt a nyíláson át **(M3)**.
4. Dugaszolja be a dugót a hálózatba, és kapcsolja be. **A kapcsolódobozon elzáró gomb (M4) van a véletlen beindulás megelőzésére.**
5. Nyomja le és tartsa lenyomva az elzáró gombot **(M4)**

- a kapcsolódobozon, majd nyomja le az egyik Start/Stop fogantyút a felső kar irányában **(M5)**.
6. Folytassa a start/stop fogantyú lenyomását a felső kar felé, és engedje fel az elzáró gombot **(M6)**.
- **MEGJEGYZÉS – Két start/stop fogantyú van felszerelve. Bármelyik használható a fűnyíró beindítására.**

A fűnyíró leállítása

1. Engedje fel a Start/Stop fogantyút.

Fűgyújtó tele - ablak

- Amikor a fűgyújtó megtelik, a fű látható lesz az ablakban **(N1)**.
- Amikor az ablak/a fűgyújtó megtelt, ideje kiüríteni a fűgyújtót.

Takaró dugó

Takaróként való használat

1. A fűnyírójához takaró dugó is tartozik. **(P1)**
2. Állítsa le a fűnyírót a Beindítás és Leállítás c. részben leírtak szerint.
3. Emelje fel a biztonsági lapot, és tegye a takaró dugót a

- hátsó ürítő csúszdára **(P2)**, ügyelve rá, hogy biztonságosan a helyén legyen. **(P3)**
4. A takaró dugó leállítja a fűgyújtást a készülék alján lévő gyújtó csúszda elzárásával. **(P4)**

Hogyan nyírjunk

A készülék fűnyírásra az alábbi módszerekkel használható:-

1. **Fűgyújtóvel:** Hatékonyan összegyűjti és a fűgyújtó dobozban tömöríti a fűvet. **(Q1)**
2. **Felszerelt talajtakaróval:** A levágott fűvet finomra aprítja, hogy visszakerüljön a tápanyag a pázsitra. **(Q2)**
3. **Hátsó ürítés:** Hatékonyan szecskázza a hosszú fűvet, így nem kell a fűgyújtó dobozt üríteni. **(Q3)**

Hogyan nyírjunk

1. Kezdje a nyírást a pázsit szélén az áramcsatlakozóhoz legközelebbi ponton, így a kábel a már nyírott pázsiton terül el.

2. A fűnyírót hetente kétszer használja a fű növekedési időszakában, a pázsit megszervevdi, ha a hosszának több mint egyharmadát kell egyszerre lenyírni.

Ne terhelje túl a fűnyírót!

A hosszú sűrű fű nyírása miatt csökkenhet a motor sebessége, ilyenkor hallani lehet a motor hangjának megváltozását. Ha a motor sebessége csökken, talán túlterhelte a fűnyírót, ami meghibásodást okozhat. Ha hosszú sűrű fűvel nyír, előbb magasabbra beállított nyírási magasság segít elkerülni a túlterhelést. L.d. A nyírási magasság beállítása c. részt.

A fűnyíró karbantartás

Tisztítás

• HASZNÁLJON KESZTYŰT

- **FONTOS:**- Nagyon fontos, hogy tisztán tartsa a fűnyírót. Ha fűcsomók maradnak a levegőbeszívó járatokban, vagy a készülék alatt, ez tüzet okozhat.
1. Kéfével távolítsa el a fűvet a készülék alól. **(R1)**
 2. Puha kéfével – távolítsa el a fűcsomókat az összes levegőbeszívó nyílásból **(R2)**, az ürítő csúszdáról **(R3)** és a fűgyújtóból **(R4)**.
 3. Puha kéfével távolítsa el a fűcsomókat az ellenőrző ablakról **(R5)**.
 4. Törölje le a fűnyíró felületét száraz ruhával **(R6)**.
- **FONTOS:**- Sose tisztítsa a fűnyírót vízzel, mert az károsíthatja a fűnyírót, és megszüntetheti a jótállás érvényességét. Ne tisztítsa vegyi anyagokkal, többek

között benzinnel, vagy oldószerekkel – ezek károsíthatják a kritikus műanyag alkatrészeket.

A fűnyíró tárolása

- Lazítsa ki a fűes csavarokat, hogy a karokat le lehessen hajtani a készülékre **(S)**.
- Száraz helyen tárolja, ahol a fűnyíró védve van a károsodástól

A nyírási szezon végén

1. Szükség esetén cserélje ki a tölcsavarokat, anyákat vagy csavarokat.
2. Alaposan tisztítsa meg a fűnyírót.
3. Ügyeljen rá, hogy az elektromos kábelt megfelelően tárolja a meghibásodás megelőzése céljából.

Hibakeresési szempontok

Nem működik

1. A megfelelő indítási eljárást követte? Ld. "A fűnyíró beindítása" c. részt
2. Bekapcsolta az áramot?
3. Ellenőrizze a biztosítót, ha kiégett, cserélje ki.
4. A biztosító újra kiég?

Haladéktalanul áramtalanítsa, és forduljon a helyi GARDENA Szerviz Központhoz!

Rossz hatékonyságú fűgyújtás

1. Áramtalanítsa a készüléket.
2. Tisztítsa meg a levegőbeszívó járatok külső oldalát, az ürítő csúszdát és a készülék alját.
3. Emelje meg a nyírási magasságot. Ld. A nyírási magasság beállítása c. részt.
4. Ha a probléma továbbra is fennáll: **Haladéktalanul áramtalanítsa, és forduljon a helyi GARDENA Szerviz Központhoz!**

Túlzott vibráció

1. Áramtalanítsa a készüléket.
2. Ellenőrizze, hogy a kés megfelelően van-e beszerelve.
3. Ha a kés sérült vagy kopott, cserélje ki újjal.
4. Ha a vibráció továbbra is fennáll:

Haladéktalanul áramtalanítsa, és forduljon a helyi GARDENA Szerviz Központhoz!

A fűnyíró nehezen tolható

1. Áramtalanítsa a készüléket.
2. Magas fűben vagy egyenetlen talajon a nyírási magasságot meg kell emelni. Ld. A nyírási magasság beállítása c. részt.
3. Ellenőrizze, hogy a kerekek és görgők szabadon forognak-e.
4. Ha a probléma továbbra is fennáll: **Haladéktalanul áramtalanítsa, és forduljon a helyi GARDENA Szerviz Központhoz!**

Környezetvédelmi Információk

Az GARDENA szabadtéri termékeket (Husqvarna UK Ltd.) az ISO 14001 Környezetgazdálkodási Rendszer előírásainak megfelelően gyártják, és amennyire az megvalósítható, az alkatrészeket a vállalati eljárások szerint, a lehető legkörnyezetbarátabb módon készítik, az újrahasonosítás későbbi lehetőségét is figyelembe véve.

- A csomagolás újrahasonosítható és a műanyag alkotórészek (ahol megvalósítható) az újrahasonosítható címkével vannak ellátva.
- Az elhasználtodott termék megsemmisítésekor vegye figyelembe a környezeti tényezőket.
- Szükség esetén további hulladékártalmatlanítási információt kaphat a helyi hatóságoktól.

Ez a  szimbólum a terméken vagy a csomagolásán azt jelzi, hogy ezt a terméket nem szabad háztartási hulladékként kezelni. Le kell adni az elektromos és elektronikus készülékek újrahasonosításra szolgáló megfelelő begyűjtő helyen. E termék megfelelő elhelyezésének biztosításával 'n segít megelőzni a környezetre és az emberi egészségre esetleg ártalmas olyan negatív következményeket, amelyeket egyébként okozhatna e termék nem megfelelő kidobása. E termék újrahasonosításával kapcsolatban részletesebb tájékoztatásért forduljon a helyi önkormányzathoz, a háztartási hulladék elhelyezési szolgálatához, vagy az üzlethez, ahol a terméket vásárolta.

Garancia / Szerviz

A GARDENA 2 évi garanciát nyújt erre a termékre (a vásárlás napjától számítva). Ez a garancia a készülék minden komolyabb meghibásodására kiterjed, amelyről bizonyítható, hogy anyaghiba vagy gyártási hiba.

- A garancia keretében díjmentesen kicseréljük, vagy megjavítjuk a készüléket az alábbi feltételek esetén:
- A készüléket rendeltetésszerűen kezelték és betartották az üzemeltetési utasítások követelményeit.
 - A készülék nem károsodott a vízzel vagy vegyszerrel való tisztítás hatására.
 - Sem a vevő, sem illetéktelen harmadik fél nem kísérelte meg a készülék javítását.

A kés kopásnak kitett alkatrész, s arra a garancia nem terjed ki.

E gyártói garancia nem befolyásolja a felhasználónak a márkakereskedővel / eladóval szemben érvényes garanciális igényeit.

Ha meghibásodna a Powermax 36 E/42 E fűnyírója, kérjük, bérmentéssel küldje vissza a meghibásodott készüléket a számla másolatával és a hiba megnevezésével együtt az ezen üzemeltetési utasítás hátoldalán felsorolt valamelyik GARDENA Szervizközpontba.

Szervizelési javaslatok

- **A készüléke ezüst termékosztályozó címkés egyedi azonosítóval van ellátva.**
- **Javasoljuk az Ön által vásárolt termék legalább évente egyszeri.**

EU MEGFELELŐSÉGI TANÚSÍTVÁNY

Alulírott Husqvarna AB, S-561 82, Huskvarna, Sweden, ezennel igazolja, hogy az alább feltüntetett készülékek gyártása során betartotta a harmonizált EU irányelveket, az EU biztonsági szabványokat és a termék-specifikus szabványokat. Ez a tanúsítvány érvénytelenné válik, ha a készülékeket a jóváhagyásunk nélkül módosították.

Jelölés.....**Lawnmower = Fűnyíró**

Típusjelölés.....**36 E, 42 E**

A CE jelzet éve.....**2008**

EU irányelvek:

2006/42/EC, 2004/108/EC, 2000/14/EC, 2011/65/EU

Harmonizált EN:

EN60335-1, EN60335-2-77, EN50366, EN55014-1, EN61000-3-2, EN61000-3-3

A munkaterülettel kapcsolatos kibocsátási karakterisztika, L_{PA} szint, az EN60335-2-77 szerint a táblázatban van megadva.

A vibráció, az a_{wh} érték, az EN ISO 20643 szerint a táblázatban van megadva.

A zajszint, L_{WA} szint, értékek a 2000/14/EC szerint a táblázatban vannak megadva.

Megfelelőség értékelési eljárás..... Annex VI

Kijelölt szerv..... Intertek, Cleeve Road
Leatherhead, Surrey
KT22 7SB, England

Husqvarna 22/01/2013

P. Lameli

Dyrektor ds. technicznych

A technikai dokumentáció tartója



Típus	36 E	42 E
Vágószélesség (cm)	36	42
Vágóél forgássebessége (rpm)	3.850	3.600
Táplálás (kW)	1.5	1.7
Mért hangteljesítmény L _{WA} (dB(A))	93	95
Garantált hangteljesítmény L _{WA} (dB(A))	96	96
Hangnyomás L _{PA} (dB(A))	80.4	84.9
Bizonytalanság K _{PA} (dB(A))	1.5	1.5
Kéz/kar rázkódása a _{wh} (m/s ²)	1.56	1.53
Bizonytalanság K _{ahw} (m/s ²)	1.5	1.5
Súly (Kg)	13.5	13.9

Bezpečnostní upozornění



Pokud se výrobek nepoužívá řádným způsobem, může být nebezpečný! Výrobek může způsobit vážné zranění operátora a jiných osob. Výstražná upozornění a bezpečnostní pokyny je třeba dodržovat, aby byla zajištěna přiměřená bezpečnost a efektivnost při používání výrobku. Operátor zodpovídá za dodržování výstražných upozornění a bezpečnostních pokynů uvedených v této příručce a na výrobku.

Vysvětlivky k symbolům na výrobku



Výstraha



Přečtěte si návod k obsluze a seznamte se s významem značek i bezpečnostních symbolů používaných v tomto návodu a na stroji



Při sekání vždy udržujte sekačku na zemi. Naklánění nebo zvedání sekačky může způsobit vyhazování kamenů



Okolo stojící osoby udržujte mimo sekačku. Nesekejte, pokud jsou v oblasti sekání osoby, především děti anebo domácí zvířata



Pozor na ostré nože – vytáhněte zástrčku ze sítě před údržbou anebo pokud je poškozen kabel. Po vypnutí sekačky se nože nadále otáčejí.



Nepřibližujte kabel k noži.



Všeobecné pokyny

1. Tento produkt není určen k použití osobami (včetně dětí) s omezenými fyzickými, smyslovými nebo duševními schopnostmi anebo nedostatkem zkušeností a znalostí, pokud nejsou pod dohledem anebo jim nebyly dány pokyny týkající se použití produktu osobou odpovědnou za jejich bezpečnost. Děti by měly být pod dohledem, aby bylo zajištěno, že si s produktem nehrají. Z bezpečnostních důvodů by děti mladší 16 let ani lidé, kteří nejsou obeznamenáni s tímto návodem k obsluze, neměli tento produkt používat.
2. Nedovolte pracovat s pilou dětem a osobám neobeznamenáným s tímto produktem.
3. Pokud jsou v okolí jiné osoby, zvláště děti, nebo domácí zvířata, přestaňte přístroj používat.
4. Sekačku používejte pouze způsobem, popsáním v tomto návodu a k popsáním funkcím.
5. Nikdy neobsluhujte sekačku, když jste unavení, nemocní anebo pod vlivem alkoholu, drog nebo léků.
6. Obsluha nebo uživatel je zodpovědný za nehody anebo rizika jiných osob a jejich majetku.
7. Přečtěte si návod k obsluze a seznamte se s významem značek i bezpečnostních symbolů používaných v tomto návodu a na stroji

Pokyny k elektrickým součástem

1. Doporučujeme používat zařízení k omezení zbytkového proudu (RCD) se spouštěcím proudem nepřesahujícím 30mA. Ani s RCD nelze sto procentně zaručit bezpečnost a je třeba neustále dodržovat bezpečné pracovní postupy. Při každém použití RCD zkontrolujte.
2. Před použitím zkontrolujte, zda kabel nejeví známky poškození nebo opotřebení. Pokud je kabel poškozený, nechte ho vyměnit v pověřeném servisním středisku.
3. Sekačku nepoužívejte, pokud jsou elektrické kabely poškozeny anebo opotřebovány.
4. Pokud je kabel rozřiznutý anebo pokud je poškozena izolace, okamžitě odpojte dodávku elektrického proudu. Nedotýkejte se elektrických součástí/

kabelu, dokud není dodávka elektrického proudu přerušena. Rozřiznutý nebo poškozený kabel neopravujte. Vyměňte ho za nový.

5. Váš prodlužovací kabel musí být rozvinutý. Svinuté kabely se mohou přehřívat a snižovat tak účinnost vašich sekaček.
6. Kabel udržujte mimo sekačku. Vždy pracujte mimo zdroj elektrického proudu a pohybujte se směrem d'předědu a dozadu, nikdy v kruzích.
7. Netahejte za kabel kolem ostrých předmětů.
8. Před odpojením zástrčky, konektoru kabelu nebo prodlužovacího kabelu vždy vypněte přívod elektrického proudu.
9. **Před** svinutím kabelu k uskladnění vypněte sekačku, vytáhněte zástrčku z přívodu elektrického proudu a zkontrolujte elektrický kabel, zda nejeví známky poškození nebo stárnutí. Neopravujte poškozený kabel. Vyměňte ho za nový.
10. Kabel vždy svinujte opatrně. Vyhněte se zkroucení.
11. Při přenášení nedržte sekačku za kabel.
12. Nikdy nerozpojujete jakékoliv zásuvkové spoje taháním za kabel.
13. Sekačku připojujete pouze k takovému síťovému napětí, které odpovídá jmenovité hodnotě vyznačené na výrobním štítku.
14. Naše produkty mají dvojitou izolaci podle normy EN60335. Žádná část produktu by se za žádných okolností neměla připojovat k zemi.

Napojení na elektrickou síť

Pokud používáte prodlužovací kabel, jeho průřez musí odpovídat údajům uvedeným v této tabulce:

Napětí	Délka kabelu	Průřez kabelu
220-240V/ 50Hz	do 20 m	1.5 mm ²
220-240V/ 50Hz	20 - 50 m	2.5 mm ²

1. Poškodí-li se krátký připojovací kabel, musí být z bezpečnostních důvodů vyměněn výrobcem, jeho servisním střediskem nebo podobně kvalifikovaným pracovníkem, aby se předešlo riziku.

Připrava

1. Při používání výrobku noste pevnou obuv a dlouhé kalhoty. Zařízení neprovazujte, jste-li naboso, nebo nosíte-li otevřené sandály.
2. Ujistěte se, že na trávníku nejsou klacky, kamení, kosti, drát nebo sut'; mohlo by dojít k jejich odhazování nožem.
3. Než začnete sekačku používat a po nárazu zkontrolujte, zda není poškozená či opotřebovaná. Pokud je třeba, proveďte opravu.
4. Vyměňte opotřebované nebo poškozené nůž spolu s jeho spojovacími prvky, aby byla zachována rovnováha.

Použití

1. Sekačku používejte pouze za denního světla nebo při dobrém umělém osvětlení.
2. Vyhněte se použití sekačky v mokré trávě, pokud je to možné.
3. Na svahu noste protiskluzovou obuv.
4. Sekejte ve tvaru terénu svahu, nikdy nepostupujte nahoru a dolů.
5. Při změně směru na svahu postupujte se zvýšenou opatrností. Choďte, nikdy neběhejte.
6. Nesekejte příliš strmé svahy.
7. Dbejte na to, abyste při práci vždy stáli v bezpečné a stabilní pozici, zejména při práci na svahu. Nepoužívejte sekačku v blízkosti plaveckých bazénů nebo zahradních rybníčků.
8. Při sekání necouvajte, mohli byste zakopnout.
9. Nikdy nesekejte trávu přitahováním sekačky k sobě.
10. Před přesunem sekačky přes jiné povrchy než trávu sekačku vypněte.
11. Nikdy nepoužívejte sekačku s poškozenými vodicími

Bezpečnostní upozornění

- plochami anebo bez správné ustavených vodičích ploch.
- Motor startujte podle instrukcí a s nohama v bezpečné vzdálenosti od ostří nože.
 - Nenaklánejte sekačku za běhu motoru.
 - Nedávejte ruce ani nohy do blízkosti nebo pod rotující části.
 - Nikdy nezvedejte nebo nepřenášejte sekačku za provozu nebo pokud je stále zapojena k přívodu elektrického proudu.
 - Zastrčku vytáhněte z přívodu elektrického proudu:
 - před tím, než zanecháte sekačku bez dozoru po jakkoli dlouhou dobu;
 - před čištěním ucpání;
 - před kontrolou, čištěním nebo práci na zařízení;
 - když narazíte na jakýkoliv předmět. Vaši sekačku nepoužívejte, dokud se neujistíte, že je celá sekačka v bezpečném provozním stavu;
 - když začne sekačka neobvyklým způsobem vibrovat. Přezkoušejte a opravu sekačky světe odbornému

servisu. Nadměrné vibrace mohou způsobit zranění.

Údržba a uskladnění

- Upozornění: nedotýkejte se rotujících nožů.
- Udržujte všechny matice a šrouby utažené, abyste zajistili, že je sekačka v bezpečném provozním stavu.
- Pravidelně kontrolujte koš na trávu, zda není opotřebován nebo poškozen.
- Z důvodu bezpečnosti vyměňujte opotřebované nebo poškozené části.
- Používejte pouze náhradní nůž, šroub nože, distanční tělísko a oběžné kolo, které jsou specifikovány pro tento výrobek.
- Při nastavování sekačky postupujte opatrně, abyste zabránili zachycení prstů mezi pohyblivým se nožem a pevnými částmi zařízení.
- Skládejte v suchu a chladu a mimo dosah dětí. Neskládejte venku.

Kde používat sekačku GARDENA Powermax 36 E/42 E

Sekačka GARDENA je určena na sekání travníku na zahradě a kolem zahrady. **Nepoužívejte sekačku na svazích se sklonem větším než 20°.**

Abyste předešli úrazu, sekačka nesmí být používána pro

zastřihování keřů nebo živých plotů, sekání a prořezávání poplínových rostlin nebo trávy na střeších nebo květináčích na balkonech. Sekačka také nesmí být používána na sekání větví nebo srovnávání nerovností povrchu.

DŮLEŽITÉ INFORMACE

Po dodání od výrobce jsou kolečka zvednutá. Výrobek nezapínejte, dokud kolečka neposunete z horní polohy do polohy 5. (Viz obr. A)

Montáž spodní části držadla k sekačce

- Zatáhněte za šroub dolní části držadla, dokud nezapadne do správné polohy, viz **obr. B1**.
 - Nasaďte pružinu na šroub (**B2**)
 - Nasaďte čepový blok na šroub (**B3**)
- Opakujte na druhé straně.**
- Zasuňte bubinkovou matici do západky, viz **obr. C1**.
 - Zkontrolujte, zda dolní část držadla je ve správné poloze (**C2**), nasaďte spodní část držadla (**D1**) na šroub (**D2**), až je pevně zasazena do čepového bloku (**D3**).
 - Nasaďte podložku (**D4**) a rychloupínací páčku (**D5**)

- na šroub (**D2**) a otočte páčkou dvakrát doprava (**viz obr. E1**).
 - Odklopte rychloupínací páčku a otáčejte doprava (**E2**), až ucítíte utahování
 - Ujistěte se, že značky na čepovém bloku a na krytu sekačky jsou zarovnaný (**E3**), sklápnete západku k držadlu, **viz obr. E4**.
 - Otevírání a zavírání západky je zobrazeno na **obr. E5**.
- Opakujte na druhé straně.**
- Nasaďte krytky spodní části držadla na horní konce držadla (**E6**).

Montáž horní části držadla ke spodní části

- Zasuňte bubinkovou matici do západky podle **obr. F1**.
- Připevněte horní část držadla ke spodní části šroubem s kulatou hlavou, podložkou a západkou, viz **obr. F2**
- Otáčejte páčkou doprava, až ucítíte lehký odpor, viz

- obr. F3**.
 - Sklápnete západku k držadlu, viz **obr. F4**.
 - Otevírání a zavírání západky je zobrazeno na **obr. F5**.
- Opakujte na druhé straně.**

Montáž sběrného koše na trávu

Montáž držadla sběrného koše na trávu

- Zasuňte držadlo sběrného koše do držák na horní části koše a zatlačte, dokud nezapadne na místo. (**G1**)
- Podívejte se na spodní část vika (**G2**) a zkontrolujte, zda západky držadla sběrného koše jsou ve správné poloze.

Montáž sběrného koše na trávu

- Složte obě poloviny sběrného koše tak, aby západky byly proti sobě. Zkontrolujte, zda jsou západky ve správné poloze, než je zaklapnete do sebe. (**H1**)
- Nasaďte víko na sběrný koš tak, aby západky byly proti sobě. Ujistěte se, že západky jsou ve správné poloze, než je zaklapnete do sebe. (**H2**)

Montáž sestaveného sběrného koše k sekačce

- Zvedněte bezpečnostní kláпку (**J1**)
- Zkontrolujte, jestli je výsypka čistá, bez zbytků trávy (**J2**)

- Nasaďte sestavený sběrný koš na 2 úchyty (**J3**) na zadní straně skříně sekačky podle **obrázku. K**
- Nasaďte bezpečnostní kláпку na horní část sběrného koše. Zkontrolujte, jestli je sběrný koš pevně nasazen.
- DŮLEŽITÍ! PO SESTAVENÍ SE UJISTĚTE, ŽE MEZI BEZPEČNOSTNÍ KLÁPKOU A SBĚRNÝM KOŠEM NENÍ ŽÁDNÁ MEZERA.**
- Při oddělování koše postupujte opačně.
- Na větších plochách, kde není potřeba sbírání trávy, můžete používat sekačku bez sběrného koše. Zkontrolujte, jestli je bezpečnostní kláпка úplně zavřená. Bezpečnostní kláпка umožňuje vysypávat posekanou trávu za sekačku.

Nastavení výšky sekání

- Výška sekání se nastavuje zvedáním nebo snižováním podvozku pomocí polohovací páčky (**L1**)
- Tento výrobek má pět poloh výšky sekání (20 - 60 mm).

- POZNÁMKA**
Na většinu travníků se doporučuje střední výška sekání. Příliš nízké sekání poškozuje kvalitu travníku a zhoršuje sběr trávy.

Spouštění a zastavování

Spuštění sekačky

1. Připojte prodlužovací kabel do zadní části spinací skříňky. **(M1)**
2. Udělejte na kabelu smyčku a protáhněte smyčku očkem **(M2)**
3. Zastavte nasazením smyčky na háček a protažením kabelu očkem **(M3)**.
4. Zapojte zástrčku do sítě a zapněte.

Spinací skříňka je vybavena pojistkou (M4), aby se předešlo náhodnému spuštění.

5. Stiskněte a držte pojistku **(M4)** na spinací skříňce a stiskněte jednu ze spouštěcích páček na horní části držadla **(M5)**.
6. Držte spouštěcí páčku a uvolněte pojistku **(M6)**.
- **UPOZORNĚNÍ - Sekačka má dvě spouštěcí páčky. Ke spuštění sekačky lze použít kteroukoliv z nich.**

Zastavení sekačky

1. Uvolněte spouštěcí páčku.

Okénko sběrného koše

- Když je sběrný koš plný, okénkem je vidět trávu **(N1)**.
- Když se okénko/sběrný koš zaplní, je potřeba koš vyprázdnit.

Mulčovací zástrčka

Použití na mulčování

1. Sekačka je vybavena mulčovací zástrčkou **(P1)**
2. Vypněte sekačku, jak je popsáno v oddíle Spouštění a zastavování.
3. Zvedněte bezpečnostní klapku a nasadte mulčovací

zástrčku do zadní výsypky **(P2)** a ujistěte se, že je pevně nasazena. **(P3)**

4. Mulčovací zástrčka zabraňuje sbírání trávy zablokováním sběrného otvoru na spodní straně sekačky. **(P4)**

Sekání

Váš produkt můžete používat k sekání trávy následujícími metodami:-

1. **S připevněným sběrným košem na trávu:-** tráva se efektivně sbírá a pěchuje do sběrného koše. **(Q1)**
2. **S připevněnou mulčovací zátkou:-** odřezky trávy se jemně sekají, aby vracely živiny do trávníku **(Q2)**
3. **Vyhazování zadem:-** Efektivní sekání vysoké trávy, aniž by bylo třeba vyprazdňovat sběrný koš **(Q3)**

Sekání

1. Začněte sekat na kraji trávníku nejlépe k elektrické zásuvce, takže kabel leží na již posekané části trávníku.

2. Během vegetační doby sekejte dvakrát týdně. Trávník utrpí, pokud najednou posekáte více než jednu třetinu délky.

Sekačku nepřetěžujte

Při sekání dlouhé a husté trávy se mohou snížit otáčky motoru. Uslыšíte změnu zvuku motoru. Pokud otáčky motoru poklesnou, může dojít k přetížení a poškození sekačky. Nastavení větší výšky sekání při sekání dlouhé a husté trávy pomůže snížit zátěž. Viz Nastavení výšky sekání.

Péče o sekačku

Čištění

• POUŽÍVEJTE RUKAVICE

- **DŮLEŽITÉ:-** Je velice důležité, abyste udržovali sekačku v čistotě. Zbytky posekané trávy ve větracích otvorech nebo pod krytem mohou představit riziko vznícení.

1. Odstraňte trávu zpod krytu smetáčkem. **(R1)**
 2. Měkkým smetáčkem smetete zbytky trávy ze všech větracích otvorů **(R2)**, z výsypky **(R3)** a ze sběrného koše **(R4)**.
 3. Měkkým smetáčkem smetete zbytky trávy z okénka **(R5)**.
 4. Očistěte povrch sekačky suchým hadříkem **(R6)**.
- **DŮLEŽITÉ:-** Nikdy nečistěte sekačku vodu, protože by mohlo dojít k poškození a zneplatnění záruky.

Nečistěte chemikáliemi (včetně benzínu) nebo rozpouštědly - některé z těchto látek mohou zničit důležité plastové součásti.

Skladování sekačky

- Uvolněte křídlové matky a složte držadla na sekačku **(S)**.
- Skladujte na suchém místě, kde je výrobek chráněn proti poškození.

Na konci sezóny

1. Je-li třeba, vyměňte šrouby nebo matice.
2. Důkladně sekačku očistěte.
3. Ujistěte se, že elektrický kabel je správně uskladněn, aby se předešlo poškození.

Rady při poruchách

Sekačka se nerozběhne

1. Postupovali jste správně podle návodu na spuštění? Viz 'Spuštění sekačky'
2. Je výrobek zapojen do sítě?
3. Zkontrolujte pojistku v zástrčce. Pokud je špatná, vyměňte ji.
4. Pojistka opětovně shoří: **Okamžitě odpojte ze sítě a poraďte se se servisním střediskem GARDENA.**

Špatný sběr trávy

1. Odpojte ze sítě.
2. Vyčistěte větrací otvory, výsypku a spodní stranu těla sekačky.
3. Nastavte na vyšší sekání. Viz Nastavení výšky sekání.
4. Pokud se sběr trávy nezlepší: **Okamžitě odpojte ze sítě a poraďte se se servisním střediskem GARDENA.**

Nadměrné vibrace

1. Odpojte ze sítě.
 2. Zkontrolujte, zda je nůž správně nasazen.
 3. Pokud je nůž poškozený nebo opotřebený, vyměňte ho za nový.
 4. Pokud vibrace přetrvávají: **Okamžitě odpojte ze sítě a poraďte se se servisním střediskem GARDENA.**
- Se sekačkou se těžko popojíždí**
1. Odpojte ze sítě.
 2. Pokud sekáte dlouhou travu nebo na nerovném povrchu, nastavte větší výšku sekání. Viz Nastavení výšky sekání.
 3. Zkontrolujte, jestli se kolečka a válce otáčejí hladce.
 4. Pokud potíže přetrvávají: **Okamžitě odpojte ze sítě a poraďte se se servisním střediskem GARDENA.**

Informace týkající se životního prostředí

Výrobky GARDENA jsou vyráběny v souladu s Řídicím systémem pro životní prostředí (ISO 14001), z dílů, které jsou, pokud je to možné, vyráběny způsobem co nejšetnějším k životnímu prostředí, podle výrobních postupů firmy s možností recyklace dílů na konci životnosti výrobku.

- Obalový materiál lze recyklovat a díly z umělé hmoty jsou označeny štítky (pokud je to možné) pro recyklaci dle kategorií.
- Při likvidaci výrobku na konci jeho životnosti je nezbytné zachovávat doporučené postupy s ohledem na ochranu životního prostředí.
- V případě nutnosti Vám bližší informace o likvidaci podá příslušný místní úřad.

Tento  symbol na výrobku nebo na obalu znamená, že s výrobkem nelze nakládat jako s odpadem domácnosti. Výrobek je třeba odnést do příslušného sběrného místa k recyklaci elektrických a elektronických zařízení. Zajištěním řádné likvidace výrobku pomůžete předejít potenciálním záporným vlivům na životní prostředí a lidské zdraví, které by se mohly projevit v případě likvidace tohoto výrobku nepatřičným způsobem. Podrobnější informace o recyklaci tohoto výrobku si vyžádejte na Vašem obecním úřadu, od firmy zabývající se likvidací domácího odpadu anebo v prodejně, kde jste výrobek zakoupili.

Záruka / Servis

GARDENA poskytuje záruku na tento výrobek po dobu 2 let od data nákupu. Tato záruka se vztahuje na všechny vážné poruchy výrobku, které jsou prokazatelně způsobeny vadou materiálu nebo výroby.

- Tato záruka garantuje výměnu výrobku nebo jeho bezplatnou opravu, pokud jsou splněny tyto podmínky:
- S výrobkem musí být nakládáno správně a v souladu s požadavky návodu k použití.
- Jednotka nebyla poškozena čištěním vodou nebo chemickými látkami.

- Kupující nebo neoprávněná třetí osoba se nepokoušeli výrobek opravit. Nůž je opotřebená součástí a záruka se na něj nevztahuje.

Tato záruka od výrobce nemá vliv na existující záruční nároky spotřebitele vůči prodejci.

Pokud se na sekačce Powermax 36 E/42 E vyskytne vada, zašlete vadný výrobek spolu s kopií nákupního dokladu a popisem vady jednomu ze servisních středisek GARDENA uvedených na zadní straně tohoto návodu k použití.

Servisní doporučení

- **Produkt je označen jedinečným stříbrným výkonovým štítkem.**
- **Důrazně doporučujeme provádět servis vašeho zařízení nejméně každých dvanáct měsíců a častěji.**

EU PROHLÁŠENÍ O SHODĚ

Husqvarna AB, S-561 82, Huskvarna, Sweden, tímto potvrzuje, že v době expedice z našeho podniku jsou níže uvedené výrobky v souladu s jednotlivými směrniciemi EU, bezpečnostními normami EU a příslušnými standardy. Tato záruka se stává neplatnou, pokud jsou výrobky upravovány bez našeho svolení.

Označení.....**Lawnmower = Sekačka na trávu**

Označení typů.....**36 E, 42 E**

Rok označení CE.....**2008**

Směrnice EU

2006/42/EC, 2004/108/EC, 2000/14/EC, 2011/65/EU

Jednotné EN:

EN60335-1, EN60335-2-77, EN50366, EN55014-1, EN61000-3-2, EN61000-3-3

Hodnota emisí na pracovišti Stupeň L_{pA} podle EN60335-2-77 uvedené v tabulce.

Vibrace Hodnota a_{vhw} podle EN ISO 20643 uvedené v tabulce.

Hodnoty hladiny hluku L_{WA} podle 2000/14/EC uvedené v tabulce.

Postup hodnocení shody..... Annex VI

Notifikovaný orgán..... Intertek, Cleeve Road
Leatherhead, Surrey
KT22 7SB, England

Husqvarna 22/01/2013

P. Lameli

Technický ředitel

Držitel technické dokumentace

Typ	36 E	42 E
Šířka sekání (cm)	36	42
Rotací rychlost řezného nástroje (rpm)	3.850	3.600
Výkon (kW)	1.5	1.7
Naměřená intenzita zvuku L_{WA} (dB(A))	93	95
Zaručená intenzita zvuku L_{WA} (dB(A))	96	96
Akustický tlak L_{pA} (dB(A))	80.4	84.9
Nejistota K_{pA} (dB(A))	1.5	1.5
Vibrace do rukou / paží a_{vhw} (m/s ²)	1.56	1.53
Výchylka K_{anw} (m/s ²)	1.5	1.5
Váha (Kg)	13.5	13.9

Bezpečnostné predpisy



Ak sa výrobok nepoužíva riadnym spôsobom, môže byť nebezpečný! Výrobok môže spôsobiť vážne zranenia užívateľa a iných osôb. Bezpodmienečne je treba dodržiavať, aby bola zaistená primeraná bezpečnosť a optimálny výkon pri používaní výrobku. Užívateľ zodpovedá za dodržiavanie výstražných upozornení a bezpečnostných pokynov uvedených v tejto príručke a na výrobku.

Vysvetlivky na vašom výrobku



Upozornenie



Starostlivo si prečítajte návod na obsluhu.



Počas kosenia vždy udržiavajte kosačku na zemi. Nakláňaním alebo zdvíhaním kosačky môže dôjsť k odletovaniu kameňov.



Okoloostojace osoby udržiavajte mimo dosahu. Nekoste, ak sú ľudia (najmä deti alebo zvieratá) na kosenej ploche.



Dávajte pozor na ostré nože - pred údržbou alebo v prípade poškodenia kábla vytiahnite kosačku zo zdroja elektrickej energie. Nože sa otáčajú aj po vypnutí zariadenia.



Napájací kábel chráňte pred ostrými čepelami.



Všeobecné pokyny

- Tento výrobok nemôžu používať osoby (vrátane detí) so zníženou fyzickou, zmyslovou alebo mentálnou dispozíciou, prípadne osoby bez dostatočnej skúsenosti a znalosti, s výnimkou prípadov, kedy sú pod dozorom alebo boli poučené o použití výrobku osobou, ktorá zodpovedá za ich bezpečnosť. Deti by mali byť pod dozorom, aby ste zabezpečili, že sa s výrobkom nehrajú. Z bezpečnostných dôvodov nesmú tento výrobok používať deti mladšie ako 16 rokov a osoby, ktoré sa neoboznámili s návodom na použitie.
- Nikdy nedovoľte deťom alebo osobám, ktoré sa neoboznámili s týmito pokynmi, používať tento výrobok.
- Výrobok nepoužívajte, ak sa v okolí nachádzajú osoby, obzvlášť deti alebo zvieratá.
- Kosačku používajte iba tak a na také práce, ktoré sú popísané v tomto návode.
- Nikdy neobsluhujte kosačku, keď ste unavený, chorý, pod vplyvom alkoholu, drog alebo liekov.
- Obsluhujúca osoba alebo užívateľ je zodpovedný za nehody a riziká spôsobené iným osobám a ich majetku.
- Starostlivo si prečítajte návod na obsluhu.

Elektrické pokyny

- Odporúčame použiť Residual Current Device R.C.D.(zariadenia zostatkového prúdu) s maximálnou hodnotou prúdu 30 mA. Stopercentná bezpečnosť nemôže byť garantovaná ani s inštalovaným R.C.D. Preto je nevyhnutné vždy dodržiavať bezpečnosť práce R.C.D. skontrolujte pri každom použití.
- Pred použitím skontrolujte, či kábel nie je poškodený alebo opotrebovaný. V prípade, že je kábel poškodený, dajte ho vymeniť v autorizovanom servisnom stredisku.
- Kosačku nepoužívajte, ak sú elektrické káble poškodené alebo opotrebované.
- Okamžite odpojte od elektrickej siete, ak sa prerazí kábel alebo porušila izolácia. Nedotýkajte sa elektrického kábla, kým nie je odpojený od zdroja elektrického napätia. Rozrezaný alebo poškodený kábel neopravujte. Nahraďte ho novým.

- Predlžovací kábel musí byť rozvinutý. Navinuté káble sa môžu prehrievať a znižovať účinnosť kosačky.
- Kábel udržiavajte mimo dosahu kosačky. Vždy pracujte mimo zdroj elektrického pripojenia a kosačkou pohybujte tam a späť, nikdy nekoste v kruhoch.
- Kábel net'ahajte okolo ostrých predmetov.
- Vždy vytiahnite zástrčku z elektrickej siete pred odpojením kábelového konektora alebo predlžovacieho kábla.
- Pred navinutím kábla na uskladnenie vypnite kosačku, vytiahnite zástrčku zo siete a skontrolujte napájací elektrický kábel, či nie je poškodený alebo starý. Poškodený kábel neopravujte, nahraďte ho novým.
- Vždy opatrne navíňte kábel, vyhnite sa zauzneniu.
- Výrobok nikdy nepremiestňujte ľahaním za kábel.
- Pri odpájaní kábla net'ahajte za kábel, ale za koncovku.
- Prístroj je dovolené pripájať iba na striedavý prúd o napätí, ktoré je uvedené na štítku.
- Naše výrobky majú dvojitú izoláciu podľa normy EN 60335. Za žiadnych okolností sa nesmie žiadna časť tohto výrobku pripojsovať k uzemňovaciemu vedeniu.

Kábel

Ak je potrebné použiť predlžovacie káble, musia mať veľkosť minimálneho prierezu, ktorá je uvedená v tabuľke:

Napätie

Dĺžka kábla

Prierez kábla

220-240V/ 50Hz	do 20 m	1.5 mm ²
220-240V/ 50Hz	20 - 50 m	2.5 mm ²

- Hlavné aj predlžovacie káble sú v predaji v miestnom servisnom stredisku záhradných výrobkov Husqvarna.
- Používajte iba predlžovacie káble špeciálne vyrobené na použitie v exteriéri, a ktoré zodpovedajú nasledovným špecifikáciám: Bežná guma (60245 IEC 53), Bežný PVC plast (60227 IEC 53) alebo Bežný PCP (60245 IEC 57)
- Ak je krátky pripojovací kábel poškodený, musí ho vymeniť výrobca, servisný zástupca alebo podobne kvalifikovaná osoba, aby sa predišlo riziku.

Príprava

- Pri použití výrobku noste vždy pevnú obuv a dlhé nohavice. Výrobok nikdy nepoužívajte, ak máte bosé nohy alebo máte obuté otvorené sandále.
- Skontrolujte, či na trávníku nie sú konáre, kamene, kosti, drôty alebo úlomky, ktoré by mohli byť nožom vyhodené do okolia.
- Pred použitím stroja a po akejkoľvek manipulácii s ním, skontrolujte, či stroj nie je opotrebovaný alebo poškodený a vykonajte potrebné opravy.
- Opotrebované alebo poškodené nože vymeňte spolu s príslušnými upínacími súčiastkami, aby bola zachovaná rovnováha.

Použitie

- Kosačku používajte iba počas dňa alebo za dobrého umelého osvetlenia.
- Ak je to možné, vyhnite sa používaniu kosačky na mokrej tráve.
- Zvyššená starostlivosť o obuv je potrebná na svahoch. Noste protišmykovú obuv.
- Koste naprieč svahu, nikdy nie hore a dolu.
- Zvyššená opatnosť je potrebná pri zmene smeru kosenia na svahoch. Kráčajte, nikdy nebežte.
- Nekoste príliš strmé svahy.
- Pri práci vždy dbajte na bezpečný a pevný postoj, obzvlášť na svahoch. Kosačku nepoužívajte v blízkosti bazénov a záhradných jazierok.
- Pri kosení necúvajte, mohli by ste zakopnúť.
- Nikdy nekoste trávu ľahaním kosačky smerom k sebe.
- Kosačku vypnite predtým, ako ju budete tlačiť po netravných povrchoch.
- Nikdy neobsluhujte kosačku s poškodenými krytmi alebo bez krytov.
- Motor štartujte podľa inštrukcií a s nohami v

Bezpečnostne Predpisy

- bezpečnej vzdialenosti od ostria noža.
- 13. Za chodu motora kosačku nenakláňajte.
- 14. Nedávajte ruky ani nohy do blízkosti alebo pod rotujúce časti.
- 15. Kosačku nikdy nezdvíhajte alebo neprenášajte za chodu alebo keď je pripojená do siete
- 16. V nasledovných prípadoch vyťahnite zástrčku zo siete:
 - pred ponechaním kosačky bez dozoru na akúkoľvek dobu
 - pred čistením upchatia
 - pred kontrolou, čistením alebo prácou na zariadení
 - ak narazíte na predmet, kosačku nepoužívajte, až kým si neoveríte jej prevádzkyschopnosť
 - ak začne kosačka abnormálne vibrovať, okamžite ju skontrolujte. Nadmerná vibrácia môže spôsobiť zranenie.

Údržba a uskladňovanie

1. Upozornenie: nedotýkajte sa rotujúcich nožov.
2. Udržujte všetky matice, svorníky a skrutky utiahnuté, aby ste mali istotu, že kosačka je v dobrom pracovnom stave.
3. Často kontrolujte box na trávu, či nie je opotrebovaný alebo poškodený.
4. Kvôli bezpečnosti vymieňajte opotrebované alebo poškodené súčiastky.
5. Používajte iba náhradné nože, svorníky, rozpery a rotory, určené pre tento výrobok.
6. Pri nastavovaní dávajte pozor, aby nedošlo k priviknutiu prstov medzi pohybujuce sa nože a nepohyblivé časti stroja.
7. Skladujte v suchu a chlade a mimo dosah detí. Neskladujte vonku

Využitie kosačky GARDENA Powermax 36 E/42 E

Kosačka GARDENA je určená na kosenie záhradných trávnikov.
Kosačku nepoužívajte na svahu, ktorý je strmší ako 20°.

Kosačku nepoužívajte na strihanie kríkov, živých plotov a kroviny, na prerezanie a prerezovanie popínavých rastlín a trávy na strechách alebo na balkónoch.
Navyše sa kosačka nesmie používať na obrezávanie konárov, vetiev alebo vyrovnávanie nerovností v zemi.

DÔLEŽITÉ INFORMÁCIE

Pri doručení výrobku z výroby sú kolesá vo vyvýšenej polohe. Výrobok nezapínajte dovtedy, kým kolesá neuvoľníte z vyvýšenej polohy do polohy č. 5 (Viď. obr. A)

Montáž dolných rúčok ku kosačke

1. Potiahnite skrutku na dolnej rúčky, kým nezapadne do správnej polohy, viď. **Obr. B1**.
2. Na skrutku nasadte pružinu. (**B2**)
3. Potom na skrutku nasadte otočný uzáver (**B3**).
Postup zopakujte na druhej strane.
4. Valcovitú maticu vložte do bezpečnostného uzáveru podľa **obrázku C1**.
5. Skontrolujte, či je dolná rúčka v správnej polohe (**C2**), dolnú rúčku (**D1**) nasadte na skrutku (**D2**), kým nie je zaistená v otočnom uzávere (**D3**).
6. Podložku (**D4**) a vačkový záмок (**D5**) umiestnite na skrutku (**D2**) a vačkový záмок otočte dvakrát v smere hodinových ručičiek, viď. **Obr. E1**.
7. Ohnite vačkový záмок, otáčajte ho v smere hodinových ručičiek (**E2**) a dotiahnite.
8. Uistite sa, že sú plastické značky na vačkovom zámku v jednej rovine s krytom (**E3**). Sklopte vačkový záмок smerom k rukoväti podľa **Obr. E4**.
9. Bezpečnostný uzáver môže byť v otvorenej alebo v uzavretej polohe, viď. **Obr. E5**.
Postup zopakujte na druhej strane.
10. 2 západky na dolnej rúčke zasuňte zhora do oboch dolných rúčok (**E6**).

Upevnenie horných rúčok k dolným rúckam

1. Valcovitú maticu vložte do bezpečnostného uzáveru podľa **obrázku F1**.
2. Pomocou skrutky s okrúhlou hlavičkou, podložky a bezpečnostného uzáveru pripojte hornú rúčku k dolnej, viď. **Obr. F2**.
3. Vačkový záмок otočte v smere hodinových ručičiek, pokiaľ nepocítite mierne prnutie, viď. **Obr. F3**.
4. Vačkový záмок sklopne smerom k rukoväti podľa **Obr. F4**.
5. Bezpečnostný uzáver môže byť v otvorenej alebo v uzavretej polohe, viď. **Obr. F5**.
Postup zopakujte na druhej strane.

Montáž zberného kontajnera na trávu

- Montáž rúčky na zbernom kontajneri na trávu
1. Rúčku zberného kontajnera na trávu zasuňte do otvorov na hornej časti zberného kontajnera. Rúčka zapadne bezpečne na svoje miesto. (**G1**)
 2. Pozrite sa na veko zospodu (**G2**) a skontrolujte, či sú západky na rúčke zberného kontajnera bezpečne zaistené na svojom mieste.
Montáž zberného kontajnera na trávu
 1. Nastavte západky na oboch dieloch zberného kontajnera a diely spojte. Skontrolujte, či sú všetky západky správne umiestnené a potom ich kliknutím spojte. (**H1**)
 2. Veko zberného kontajnera na trávu umiestnite na zmontovaný kontajner a nastavte polohu západiek. Skontrolujte, či sú všetky západky správne nastavené (**H2**). Potom ich kliknutím nasadte do správnej polohy.
Upevnenie zmontovaného zberného koša na kosačku
 1. Zodvihnite bezpečnostnú západku (**J1**).
 2. Skontrolujte, či je výstupný otvor čistý, a či nie sú na ňom žiadne nečistoty (**J2**).
 3. Kompletne zmontovaný zberný koš na trávu nasadte na 2 body (**J3**) na zadnej strane krytu (viď. **Obr. H**)
 4. Bezpečnostnú západku položte na zberný koš. Skontrolujte, či je zberný koš bezpečne nasadený.
 - **DÔLEŽITÉ! PO NASADENÍ KOŠA SKONTROLUJTE, ČI MEDZI BEZPEČNOSTNOU ZÁPADKOU A ZBERNÝM KOŠOM NEZOSTALA ŽIADNA MEDZERA.**
 - Pri demontáži koša postupujte v opačnom poradí.
 - Na veľkých plochách, kedy nie je potrebné pokosenu trávu zbierať, môžete použiť kosačku aj bez zberného koša na trávu. Skontrolujte, či je bezpečnostná západka úplne zatvorená. Tvar bezpečnostnej západky umožňuje vypadávanie pokosenej trávy smerom dolu za kosačku.

Nastavenie výšky kosenia

- Výška kosenia sa nastavuje zvýšením alebo znížením kolies pomocou páky na nastavenie výšky kosenia (**L1**).
- Tento výrobok má 5 možných nastavení výšky kosenia (20 - 60 mm).
- **POZNÁMKA**
Pre väčšinu trávnikov sa odporúča stredná výška kosenia. Ak trávnik kosíte príliš nízko, kvalita trávy sa zhoršuje a kosačka slabšie kosí.

Štartovanie a zastavenie

Štartovanie kosačky

1. AKábel so zástrčkou zapojte zozadu spínacej skrinky (M1).
2. Na káblu urobte slučku a prevlečte ju cez otvor. (M2)
3. Slučku zaveste na hák a potiahnite kábel späť cez otvor (M3).
4. Zástrčku zapojte do zdroja elektrickej energie a zapnite.

Na spínacej skrinke je bezpečnostné tlačidlo (M4), ktoré zabráni náhodnému naštartovaniu.

5. Stlačte a podržte bezpečnostné tlačidlo (M4) na spínacej skrinke. Potom potlačte páku Štart alebo Stop smerom k hornej rúčke (M5).
 6. Páku Štart/Stop naďalej držte stlačenú smerom k hornej rúčke a uvoľnite bezpečnostné tlačidlo (M6).
- **POZNÁMKA – Výrobok má dve páky Štart/Stop. Na štartovanie kosačky môžete použiť ktorúkoľvek z nich.**

Zastavenie kosačky

1. Uvoľnite páku Štart/Stop.

Priezor pri plnom kontajneri na trávu

- Keď sa kontajner na trávu naplní, v priezore uvidíte trávu (N1).
- Keď je priezor/kontajner na trávu plný, je potrebné ho vyprázdniť.

Prípojka s krytom

Použitie krytu

1. Na tejto kosačke je namontovaná prípojka s krytom. (P1)
2. Kosačku nastavte podľa popisu v časti Štartovanie a zastavenie.
3. Nadvihnite bezpečnostnú klapku a zasuňte prípojku

s krytom do zadnej časti výstupného žľabu. (P2)

Skontrolujte, či je dobre zaistená. (P3)

4. Prípojka s krytom zabráni zachytávaniu trávy a upchatiu zberného žľabu zospodu ochranného krytu. (P4)

Kosenie

Tento výrobok môžete použiť na sekanie trávy pomocou nasledovných metód:-

1. **Zabudovaný kontajner na trávu:** praktický a kompaktný zber trávy do kontajnera na trávu. (Q1)
2. **Zabudovaná zátka na kompost:** tráva sa seká na drobné kúsky, pričom sa výživné látky dostávajú naspäť do trávy. (Q2)
3. **Vypúšťanie trávy vzadu:** Praktické kosenie vysokej trávy bez potreby vyprázdňovať kontajner na trávu (Q3).

Kosenie

1. Trávník začnite kosť z toho konca, ktorý je najbližšie k zdroju elektrickej energie, aby sa sieťový kábel vinul po trávniku, ktorý ste už pokosili.

2. Počas sezóny koste dvakrát týždenne. Tráva nebude pekná, ak ju jedným kosením skrátime v viac ako tretinu dĺžky.

Nepreťažujte kosačku

Pri kosení dlhkej a silnej trávy sa rýchlosť motora môže znížiť. Budete počuť aj zmenu jeho zvuku. Ak sa zníži rýchlosť motora, kosačku môžete preťažiť a poškodiť.

Pri prvom kosení dlhkej a silnej trávy nastavte výšku kosenia do vyššej polohy, zmenšite tak záťaž motora. Vid' kapitolu Nastavenie výšky kosenia

Starostlivosť o kosačku

Čistenie

• POUŽÍTE OCHRANNÉ RUKAVICE

• DÔLEŽITÉ:- Kosačku udržiavajte vždy v čistote.

Kúsky trávy vo vzduchových otvoroch alebo pod krytom môžu potencionálne spôsobiť požiar.

1. Keľkou očistite trávu zospodu krytu. (R1)
 2. Mäkkou keľkou odstráňte trávu zo vzduchových otvorov (R2), výstupného otvoru (R3) a zo zberného koša na trávu (R4).
 3. Mäkkou keľkou očistite kúsky trávy, ktoré sa prichytili na priezore (R5).
 4. Povrch kosačky očistite suchou utierkou (R6).
- **DÔLEŽITÉ:-** Nikdy nečistite kosačku vodou, mohlo by

ju to poškodiť a záruka by stratila platnosť. Nečistite chemikáliami, benzínom ani riedidlami - mohli by zničiť dôležité plastové diely.

Skladovanie kosačky

- Uvoľnite kridlové matice a rúčky zložte nad kosačku (S).
- Skladujte na suchom a bezpečnom mieste, kde nedôjde k poškodeniu kosačky.

Na konci sezóny kosenia

1. Ak je to potrebné, vymeňte skrutky a matice.
2. Dôkladne kosačku očistite.
3. Dbajte na to, aby bol sieťový kábel správne uložený, aby sa nepoškodil.

Typy pri odstraňovaní porúch

Kosačka nefunguje

1. Postupovali ste správne pri štartovaní kosačky? Vid' kapitolu Štartovanie kosačky
2. Je pripojená na prívod elektrickej energie?
3. Skontrolujte poistku v zástrčke, ak je vypálená, vymeňte ju.
4. Poistka sa opakovane vypáli.
Okamžite kosačku odpojte od zdroja elektrickej energie a odneste ju do servisného strediska GARDENA.

Kosačka kosí málo trávy

1. Odpojte kosačku od zdroja elektrickej energie.
2. Vyčistite vonkajšiu stranu vzduchových otvorov, výstupný otvor a spodnú časť krytu.
3. Zvýšte výšku kosenia. Vid' kapitolu Nastavenie výšky kosenia
4. Ak slabé kosenie pretrváva:
Okamžite kosačku odpojte od zdroja elektrickej energie a odneste ju do servisného strediska GARDENA.

Nadmerné vibrácie

1. Odpojte kosačku od zdroja elektrickej energie.
2. Skontrolujte, či je čepeľ správne namontovaná.
3. Ak je čepeľ poškodená alebo opotrebovaná, vymeňte ju za novú.
4. Ak vibrácie pretrvávajú:
Okamžite kosačku odpojte od zdroja elektrickej energie a odneste ju do servisného strediska GARDENA.

Kosačka sa ťažko tlačí

1. Odpojte kosačku od zdroja elektrickej energie.
2. Pri kosení dlhkej trávy alebo na nerovnom povrchu je nutné nastaviť výšku kosenia do vyššej polohy. Vid' kapitolu Nastavenie výšky kosenia
3. Skontrolujte, či sa kolesá alebo valce voľne otáčajú.
4. Ak problém pretrváva:
Okamžite kosačku odpojte od zdroja elektrickej energie a odneste ju do servisného strediska GARDENA.

Informácie ohľadne ochrany životného prostredia

Výrobky firmy GARDENA sú vyrobené na základe Riadiaceho systému ochrany životného prostredia (ISO 14001), ktorý využíva (tam, kde je to využiteľné) komponenty vyrobené spôsobom, ktorý v súlade s firemnými postupmi a s potencionálnym recyklovaním na konci životnosti produktu, rešpektuje podmienky ochrany životného prostredia.

- Obal je zhotovený z recyklovateľného materiálu a umelohmotné časti sú označené (tam, kde je to využiteľné) kategóriou recyklovania.
- Pri produktoch s limitovanou životnosťou je nutné brať do úvahy ochranu životného prostredia.
- V prípade potreby získania informácií o likvidácii odpadu, kontaktujte miestny úrad.

Symbol  na výrobku alebo na jeho obale označuje, že výrobok sa nesmie považovať za domáci odpad, a musí sa odovzdať do príslušného zberného centra, kde sa zrecykluje jeho elektrické a elektronické zariadenie. Zabezpečením správnej likvidácie výrobku prispievate k prevencii potencionálnych negatívnych následkov na životné prostredie a zdravie človeka, ktoré mohli byť zapríčinené nesprávnou likvidáciou tohto výrobku. Ďalšie informácie o recyklovaní tohto výrobku sa dozviete na miestnom úrade, v organizácii, ktorá zabezpečuje likvidáciu domáceho odpadu alebo v predajni, kde ste výrobok kúpili.

Záruka / Servis

Spoločnosť GARDENA poskytuje na tento výrobok 2-ročnú záručnú lehotu, ktorá sa začína dňom zakúpenia výrobku. Táto záruka pokrýva všetky vážne poruchy zariadenia, ktoré sú preukázateľne spôsobené zlým materiálom alebo priamo z výroby.

Počas záručnej lehoty vám výrobok vymeníme za nový alebo ho zadarmo opravíme za predpokladu, že boli dodržané nasledovné podmienky:

- Zariadenie bolo používané správne a v súlade s požiadavkami uvedenými v návode na použitie.
- Zariadenie nebolo poškodené čistením vodou alebo chemickými prípravkami.

- Ani majiteľ ani nepovolaná tretia osoba neurobili na zariadení žiadne opravy.

Nôž je diel, ktorý sa opotrebováva, a preto nepodlieha záruke.

Záruka tohto výrobku nemá vplyv na iné existujúce nároky na záruku voči predajcovi.

Ak je Kosačka Powermax 36 E/42 E chybná, vráťte toto chybné zariadenie spolu s kópiou pokladničného bloku a popisom poruchy do niektorého servisného strediska spoločnosti GARDENA. Zoznam servisných stredísk je uvedený na zadnej časti tohto návodu na použitie.

Servisné rady

- Tento výrobok je označený strieborným štítkom so špecifikáciami výrobku.
- Dôrazne odporúčame kontrolovať stav stroja minimálne každých dvadsať mesiacov.

EU Vyhlásenie o zhode

Dolu podpísaný zástupca spoločnosti GARDENA Manufacturing GmbH, Hans-Lorenser-Str. 40, D-89079, Ulm, Nemecko, týmto potvrdzujem, že doleuvedené zariadenie vyrobené v našej spoločnosti zodpovedá smerniciam EU, bezpečnostným normám EU a smerniciam na špecifický výrobok. Toto potvrdenie neplatí, ak boli na zariadení vykonané úpravy bez nášho vedomia.

Označenie.....**Lawnmower = Kosačka**

Označenie typu(ov).....**36 E, 42 E**

Rok CE označenia**2008**

EU Nariadenia:

2006/42/EC, 2004/108/EC, 2000/14/EC, 2011/65/EU

EN Súlad:

EN60335-1, EN60335-2-77, EN50366, EN55014-1, EN61000-3-2, EN61000-3-3

Úroveň emisií na pracovnej ploche L_{PA} v súlade s normou EN60335-2-77 je uvedená v tabuľke.

Hodnota vibrácií a_{vhw} v súlade s normou EN ISO 20643 je uvedená v tabuľke.

Úroveň hluku L_{WA} v súlade s normou 2000/14/EC je uvedená v tabuľke.

Postup hodnotenia súladu..... Annex VI

Oficiálna organizácia..... Intertek, Cleeve Road
Leatherhead, Surrey
KT22 7SB, England

Huskvarna 22/01/2013

P. Lameli

Technický riaditeľ

Vlastník technickej dokumentácie



Typ	36 E	42 E
Šírka skosu (cm)	36	42
Rýchlosť rotácií rezného telesa (rpm)	3.850	3.600
Napájanie (kW)	1.5	1.7
Nameraná hodnota úrovne hluku L_{WA} (dB(A))	93	95
Garantovaná hodnota úrovne hluku L_{WA} (dB(A))	96	96
Hladina hluku L_{PA} (dB(A))	80.4	84.9
Neistota K_{PA} (dB(A))	1.5	1.5
Vibrácia ruky/ramena a_{vhw} (m/s ²)	1.56	1.53
Odchýlka K_{ahw} (m/s ²)	1.5	1.5
Váha (Kg)	13.5	13.9

Προφυλάξεις Ασφάλειας



Εάν δεν χρησιμοποιείται κατάλληλα, τη συσκευή σας μπορεί να είναι επικίνδυνο! Τη συσκευή σας μπορεί να προκαλέσει σοβαρό τραυματισμό στο χερίσπτι και σε άλλους, οι προειδοποιήσεις και οι οδηγίες ασφάλειας πρέπει να ακολουθηθούν για να εξασφαλισούν τη λογική ασφάλεια και αποδοτικότητα στη χρησιμοποίηση της συσκευής σας. Ο χειριστής είναι ο αρμόδιος για την ακολουθία των οδηγιών προειδοποίησης και ασφάλειας σε αυτό το εγχειρίδιο και για τη συσκευή.

Εξήγηση των Συμβόλων στη συσκευή σας



Προειδοποίηση.



Διαβάστε προσεκτικά τις οδηγίες του χρήστη για να βεβαιωθείτε ότι καταλαβαίνετε όλους τους ελέγχους και το τι κάνουν.



Κρατάτε πάντα το προϊόν στο έδαφος όταν το βύσμα από το ρεύμα πριν τη συντήρηση ή αν το καλώδιο έχει υποστεί ζημιά. Η αλλαγή κλίσης ή η αντήρηση του προϊόντος μπορεί να προκαλέσει εκτίναξη πετρώων.



Να αποφύγετε να λειτουργείτε τη συσκευή όταν υπάρχουν κοντά άνθρωποι, ειδικά παιδιά.



Προσέχετε τις αιχμηρές λεπίδες- αφαιρέστε το βύσμα από το ρεύμα πριν τη συντήρηση ή αν το καλώδιο έχει υποστεί ζημιά.



Οι λεπίδες συνεχίζουν να περιστρέφονται και αφού σβήσει το μηχάνημα.



Κρατάτε το καλώδιο τροφοδοσίας μακριά από τη λεπίδα.

Γενικά

- Αυτό το προϊόν δεν προορίζεται για χρήση από άτομα (συμπεριλαμβανομένων των παιδιών) με περιορισμένες σωματικές, αισθητηριακές ή διανοητικές ικανότητες ή με έλλειψη εμπειρίας και γνώσεων, εκτός και αν τους παρασχεθεί επίβλεψη ή οδηγίες σχετικά με τη χρήση του προϊόντος από ένα άτομο υπεύθυνο για την ασφάλειά τους. Τα παιδιά πρέπει να επιτηρούνται ώστε να μην παίρνουν το προϊόν. Για λόγους ασφαλείας, παιδιά ηλικίας κάτω των 16 ετών ή άτομα που δεν είναι εξοικειωμένα με αυτές τις οδηγίες χρήσης δεν πρέπει να χρησιμοποιούν το προϊόν.
- Ποτέ μην επιτρέπετε σε μικρά παιδιά ή σε άτομα που δεν είναι εξοικειωμένα με τις οδηγίες να χρησιμοποιούν το μηχάνημα.
- Διακοπείτε τη λειτουργία του μηχανήματος όταν βρισκόμαστε κοντά άλλα άτομα, ειδικά αν πρόκειται για παιδιά ή κατοικίδια ζώα.
- Να χρησιμοποιείτε μόνο τη συσκευή με τον τρόπο και για τις λειτουργίες που περιγράφονται σε αυτές τις οδηγίες.
- Μην ενεργοποιείτε ποτέ τη συσκευή όταν κουράζεστε, είστε άρρωστοι ή είστε κάτω από την επήρση οίνου/πνεύματος, ναρκωτικών ή φαρμάκων.
- Ο χειριστής ή ο χρήστης είναι υπεύθυνοι για τα ατυχήματα ή τους κινδύνους που πραγματοποιούνται εις βάρος άλλων ανθρώπων ή της περιουσίας τους.
- Διαβάστε προσεκτικά τις οδηγίες του χρήστη για να βεβαιωθείτε ότι καταλαβαίνετε όλους τους ελέγχους και το τι κάνουν.

Ηλεκτρικά

- Συνιστάται η χρήση μιας Συσκευής Υπόλοιπου Ρεύματος (R.C.D.) με ρεύμα θέσης σε λειτουργία όχι περισσότερο από 30mA. Ακόμη και με ένα R.C.D. εγκατεστημένο 100%, η ασφάλεια δεν μπορεί να εγγυηθεί και η ασφαλής πρακτική εργασίας πρέπει πάντα να ακολουθείται. Ελέγξτε το R.C.D. σας κάθε φορά που το χρησιμοποιείτε.
- Πριν τη χρήση, επιθεωρείτε το καλώδιο για σημάδια ζημιάς ή φθοράς. Αν διαπιστώσετε ότι το καλώδιο είναι ελαττωματικό, πηγαίνετε το προϊόν σε ένα εξουσιοδοτημένο κέντρο σέρβις και ζητήστε να σας αντικαταστήσουν το καλώδιο.
- Μην χρησιμοποιείτε τη συσκευή εάν τα ηλεκτρικά καλώδια είναι χαλασμένα ή έχουν φθαρεί.
- Αν τα αποσυνδέετε αμέσως από την κεντρική παροχή ηλεκτρισμού εάν το καλώδιο είναι κομμένο, ή η μόνωση είναι χαλασμένη. Μην αγγίζετε το ηλεκτρικό καλώδιο έως ότου έχει αποσυνδεθεί η ηλεκτρική παροχή. Μην επισκευάζετε μια κοπή ή ένα χαλασμένο καλώδιο. Να το αντικαταστήσετε με ένα καινούριο.
- Το ηλεκτρικό καλώδιό σας πρέπει να ξετυλιχτεί, τα κουλουριασμένα καλώδια μπορούν να υπερθερμανθούν και

- να μειώσουν την αποδοτικότητα της συσκευής σας.
- Κρατάτε το καλώδιο μακριά από το προϊόν, να βρισκόστε πάντα από την αντίθετη μεριά από το σημείο τροφοδοσίας και να εργάζεστε επάνω-κάτω και ποτέ σε κύκλους.
- Μην τραβάτε το καλώδιο γύρω από τα αιχμηρά αντικείμενα.
- Πάντα να σβήνετε την κεντρική παροχή προτού αποσυνδέσετε τυχόν πρίζα, συνδέτηρα καλωδίων ή καλώδιο επέκτασης.
- Σβήστε, αφαιρέστε την πρίζα από την κεντρική παροχή και εξετάστε το ηλεκτρικό καλώδιο παροχής για τυχόν βλάβη ή φθορά **προτού** να κουλουριάσετε το καλώδιο για αποθήκευση. Μην επισκευάζετε χαλασμένο καλώδιο, να το αντικαταστήσετε με καινούριο. Χρησιμοποιείτε μόνο το καλώδιο αντικατάστασης Υπαίθριων Προϊόντων GARDENA.
- Πάντα να κουλουριάζετε το καλώδιο προσεκτικά, αποφεύγοντας τη συστροφή.
- Ποτέ να μην παίρνετε ή να μεταφέρετε τη συσκευή σας από το καλώδιο.
- Ποτέ να μην τραβάτε το καλώδιο για να αποσυνδέετε πρίζες.
- Να χρησιμοποιείτε μόνο την κεντρική παροχή εναλλασσόμενου ρεύματος AC που παρουσιάζεται στην ετικέτα κατάταξης προϊόντων.
- Τα προϊόντα μας διαθέτουν διπλή μόνωση, σύμφωνα με το πρότυπο EN60335. Σε καμία περίπτωση δεν πρέπει να συνδεθεί γείωση σε κανένα τμήμα του προϊόντος.

Καλώδια

Εάν χρησιμοποιούνται μπαλαντζές, πρέπει να συμμορφώνονται με τις ελάχιστες διαμέτρους στον παρακάτω πίνακα:

Τάση	Μήκος καλωδίου	Διατομή
220-240V/ 50Hz	έως και 20 m	1.5 mm ²
220-240V/ 50Hz	20 - 50 m	2.5 mm ²

- Καλώδια και οι επεκτάσεις κεντρικής παροχής είναι διαθέσιμα από το τοπικό σας Υπαίθριο Κέντρο Υπηρεσιών Εγκεκριμένων Προϊόντων της σας.
- Χρησιμοποιείτε μόνο μπαλαντζές που έχουν σχεδιαστεί ειδικά για χρήση σε εξωτερικούς χώρους και οι οποίες πληρούν μία από τις παρακάτω προδιαγραφές: Σύνηθες ελαστικό (60245 IEC 53), σύνηθες PVC (60227 IEC 53) ή σύνηθες PCP (60245 IEC 57)
- Αν φθαρεί το μικρό μήκος καλώδιο σύνδεσης, πρέπει να αντικατασταθεί από τον κατασκευαστή, τον αντιπροσωπο σέρβις ή από κατάλληλα εκπαιδευμένα άτομα, για να αποφευχθεί τυχόν κίνδυνος.

Προετοιμασία

- Όταν χρησιμοποιείτε τη συσκευή σας να φοράτε πάντα στιβαρά υποδήματα και μακρύ παντελόνι. Μην χειρίζεστε τον εξοπλισμό ξυπόλυτοι ή ενώ φοράτε ανοικτά πέδιλα.
- Πάντα να ελέγχετε εάν τα μαχαίρια κοπής, τα μπουλόνια των μαχαθριών και ο μηχανισμός κοπής παρουσιάζουν κάποια φθορά ή βλάβη. Εάν υπάρχει φθορά, πάντα να αντικαθιστάτε τα μαχαίρια μαζί με τα μπουλόνια τους για τη διατήρηση της σωστής ισορροπίας.
- Προτού χρησιμοποιήσετε τη μηχανή και μετά από τυχόν αντίκτυπο, ελέγξτε για σημάδια φθοράς ή βλάβης και της επισκευής, ανάλογα με τις ανάγκες.

- Πάντα να αντικαθιστάτε τις ελαττωματικές εξαρτήσεις

Χρήση

- Να χρησιμοποιείτε τη συσκευή μόνο στο φως της ημέρας ή με καλό τεχνητό φως.
- Να αποφύγετε να λειτουργείτε τη συσκευή σας σε υγρή χλόη, όπου είναι δυνατό.
- Στις κλίσεις, να είστε ιδιαίτερα προσεκτικοί και να φοράτε αντιολισθητικά υποδήματα.
- Σε κεκλιμένες επιφάνειες, μετακινείτε το μηχάνημα παράλληλα με αυτές και ποτέ προς τα επάνω ή κάτω.
- Προσέχετε πάρα πολύ όταν αλλάζετε κατεβύθισμα επάνω σε κεκλιμένες επιφάνειες. Περπατάτε, ποτέ μην τρέχετε.
- Μην κόβετε σε κεκλιμένες επιφάνειες με πολύ μεγάλη κλίση.
- Βεβαιωθείτε ότι βρισκόστε πάντα σε ασφαλή και σταθερή θέση ενώ εργάζεστε, ιδιαίτερα σε κεκλιμένες επιφάνειες. Μη χρησιμοποιείτε το κοπτικό κοντά σε ποσίες ή λίμνες κήπου.
- Μην περπατάτε προς τα πίσω όταν κάνετε κλάδεμα, υπάρχει κίνδυνος να σκοτανόμαστε.
- Προσέχετε πολύ όταν τραβάτε το μηχάνημα προς το μέρος σας.
- Να σβήνετε προτού ωθήσετε τη συσκευή πίσω από επιφάνειες εκτός από τη χλόη.
- Μην ενεργοποιείτε ποτέ τη συσκευή με χαλασμένους προφυλακτήρες ή χωρίς τους προφυλακτήρες εν ενεργεία.
- Θέστε σε λειτουργία τον κινητήρα, σύμφωνα με τις οδηγίες, με τα πόδια σας αρκετά μακριά από τη λεπίδα.

Προφυλάξεις Ασφάλειας

- Μην αλλάζετε κλίση στο προϊόν όταν λειτουργεί το μοτέρ.
- Μην βάζετε τα χέρια ή τα πόδια σας κοντά στα περιστρεφόμενα μέρη ή κάτω από αυτά.
- Ποτέ μη σηκώνετε και μη μεταφέρετε ένα προϊόν ενώ αυτό λειτουργεί ή είναι ακόμα συνδεδεμένο στην παροχή ρεύματος.
- Αφαιρέστε την πρίζα από την κεντρική παροχή:

 - προτού αφήσετε τη συσκευή απόλυτα για κάποια περίοδο
 - προτού καθαρίσετε ένα έμφραγμα
 - προτού ελέγξετε, καθαρίσετε ή όταν εργάζεστε πάνω στη συσκευή
 - εάν χτυπήσετε σε ένα αντικείμενο. Μην χρησιμοποιείτε τη συσκευή σας έως ότου είστε βέβαιοι ότι ολόκληρη η συσκευή είναι σε ασφαλή λειτουργική κατάσταση
 - εάν η συσκευή αρχίσει να δονείται ανώμαλα, ελέγξτε την αμέσως. Η υπερβολική δόνηση μπορεί να προκαλέσει τραυματισμό.

Συντήρηση και αποθήκευση

- Προσοχή: Μην αγγίζετε τις λεπίδες αν κινούνται
- Να κρατείτε όλα τα παξιμάδια, τα μπουλόνια και τις βίδες συνημιόμενα για να είστε βέβαιοι ότι η συσκευή είναι σε ασφαλείς συνθήκες εργασίας.
- Να ελέγχετε συχνά το συλλέκτη χόρτου για τυχόν φθορές.
- Να αλλάζετε τα κατεστραμμένα ή χαλασμένα εξαρτήματα για λόγους ασφαλείας.
- Να χρησιμοποιείτε μόνο ανταλλακτικά και εξαρτήματα αντικατάστασης που καθορίζονται για τη συσκευή σας.
- Προσέχετε όταν ρυθμίζετε το προϊόν, για να μην πιστώσει τα δάκτυλά σας ανάμεσα στα κινούμενα και σταθερά μέρη του μηχανήματος.
- Αποθηκεύστε σε δροσερό και ξηρό σημείο όπου δεν μπορούν να φτάσουν μικρά παιδιά. Μην αποθηκεύετε σε εξωτερικούς χώρους.

Πού να χρησιμοποιήσετε το κοπτικό GARDENA Powermax 36 E/42 E

Το κοπτικό GARDENA έχει σχεδιαστεί για το κόψιμο του γρασίδιού μέσα και γύρω από τον κήπο. Μην χρησιμοποιείτε το κοπτικό σε κλιμακωτή επιφάνεια με κλίση μεγαλύτερη από 20° το μέγιστο. Για την αποφυγή τραυματισμού, το κοπτικό δεν πρέπει να χρησιμοποιείται για το φινιρίσμα θάμνων, φραχτών θάμνων,

χαμόδεντρων, για το κόψιμο και το κλάδεμα αναρριχητικών φυτών ή γρασίδιου σε σκεπές ή σε παρτέρια μπαλκονιών. Επιπλέον, το κοπτικό δεν πρέπει να χρησιμοποιείται για το τεμάχισμα μικρών και μεγάλων κλαδιών ή για την εξομάλυνση ανωμαλιών στο έδαφος.

ΣΗΜΑΝΤΙΚΗ ΠΛΗΡΟΦΟΡΙΑ

Κατά την παραλαβή από τον κατασκευαστή, οι τροχοί βρίσκονται σε ανυψωμένη θέση. Μην θέτετε σε λειτουργία το προϊόν πριν τους μετακινήσετε από την ανυψωμένη θέση στη θέση 5. (Βλ. εικόνα Α)

Συναρμολόγηση των κάτω λαβών στο χλοοκοπτικό

- Τραβήξτε το μπουλόνι της κάτω λαβής μέχρι να ασφαλιστεί στη θέση του, όπως φαίνεται στην **εικ. B1**.
 - Τοποθετήστε το ελατήριο επάνω από το μπουλόνι (**B2**)
 - Τοποθετήστε την ασφάλεια περιστροφής επάνω στο μπουλόνι (**B3**)
- Επαναλάβετε στην αντίθετη πλευρά.**
- Τοποθετήστε τον πείρο-παξιμάδι μέσα στο φρένο εκκέντρου, όπως φαίνεται στην **εικ. C1**.
 - Βεβαιωθείτε ότι η κάτω λαβή βρίσκεται στη σωστή θέση (**C2**), τοποθετήστε την κάτω λαβή (**D1**) μέσα στο μπουλόνι (**D2**) μέχρι να στερεωθεί σφιχτά μέσα στην ασφάλεια περιστροφής (**D3**).
 - Τοποθετήστε τη ροδέλα (**D4**) και το φρένο εκκέντρου (**D5**) επάνω στο μπουλόνι (**D2**) και περιστρέψτε το φρένο

- εκκέντρου δύο φορές προς τα δεξιά, όπως φαίνεται στην **εικ. E1**.
- Απασφαλίστε το φρένο εκκέντρου και περιστρέψτε το προς τα δεξιά (**E2**), μέχρι να αισθανθείτε ότι έχει σφίξει.
 - Προσέχοντας να είναι ευθυγραμμισμένα τα ανάγλυφα σημάδια στην ασφάλεια περιστροφής και στο σασί (**E3**), ασφαλίστε το φρένο εκκέντρου, διπλώνοντάς το προς τη λαβή, όπως φαίνεται στην **εικ. E4**.
 - Το φρένο εκκέντρου μπορεί να ασφαλιστεί και να απασφαλιστεί, όπως φαίνεται στην **εικ. E5**.

Επαναλάβετε στην αντίθετη πλευρά.

- Τοποθετήστε τις δύο τάπες της κάτω λαβής στο επάνω μέρος κάθε μίας από τις κάτω λαβές (**E6**).

Συναρμολόγηση των επάνω λαβών στις κάτω λαβές

- Τοποθετήστε τον πείρο-παξιμάδι μέσα στο φρένο εκκέντρου, όπως φαίνεται στην **εικ. F1**.
- Συνδέστε την επάνω λαβή με την κάτω λαβή, χρησιμοποιώντας το μπουλόνι με στρογγυλή κεφαλή, τη ροδέλα και το φρένο εκκέντρου, όπως φαίνεται στην **εικ. F2**

- περιστρέψτε το φρένο εκκέντρου προς τα δεξιά μέχρι να αισθανθείτε ελαφριά τάση, όπως φαίνεται στην **εικ. F3**.
- Ασφαλίστε το φρένο εκκέντρου, διπλώνοντάς το προς τη λαβή, όπως φαίνεται στην **εικ. F4**.
- Το φρένο εκκέντρου μπορεί να ασφαλιστεί και να απασφαλιστεί, όπως φαίνεται στην **εικ. F5**.

Συναρμολόγηση καλαθιού κομμένου γρασίδιου

Συναρμολόγηση λαβής καλαθιού κομμένου γρασίδιου

- Τοποθετήστε τη λαβή του καλαθιού κομμένου γρασίδιου στις υποδοχές στο επάνω μέρος του καλαθιού και πιέστε την, μέχρι να ακουστεί ένα κλικ και να στερεωθεί στη θέση της. (**G1**)
- Εξετάστε την κάτω πλευρά του καπακιού (**G2**) και βεβαιωθείτε ότι τα κλιπ της λαβής έχουν πάρει την κατάλληλη θέση και έχουν στερεωθεί καλά.

Συναρμολόγηση καλαθιού κομμένου γρασίδιου

- Ενώστε τα δύο μισά του καλαθιού, ευθυγραμμίζοντας τα κλιπ. Βεβαιωθείτε ότι όλα τα κλιπ βρίσκονται στη σωστή θέση, πριν πιέσετε για να ακουστεί κλικ και να ενωθούν τα μισά. (**H1**)
- Τοποθετήστε το καπάκι του καλαθιού επάνω στο συναρμολογημένο καλάθι, ευθυγραμμίζοντας τα κλιπ. Βεβαιωθείτε ότι όλα τα κλιπ βρίσκονται στη σωστή θέση, πριν πιέσετε για να ακουστεί κλικ και να κομωθούν το καπάκι (**H2**)

Τοποθέτηση του πλήρως συναρμολογημένου καλαθιού κομμένου γρασίδιου στο χλοοκοπτικό.

- Σηκώστε το καπάκι ασφαλείας (**J1**)

- Βεβαιωθείτε ότι ο σωλήνας αποβολής είναι καθαρός και δεν έχει σκουπίδια (**J2**)
 - Τοποθετήστε το πλήρως συναρμολογημένο καλάθι κομμένου γρασίδιου στα 2 σημεία τοποθέτησης (**J3**) στο πίσω μέρος του κυρίως σώματος του κοπτικού, όπως φαίνεται στην **εικ. K**
 - Τοποθετήστε το καπάκι ασφαλείας στο επάνω μέρος του καλαθιού κομμένου γρασίδιου. Βεβαιωθείτε ότι το καλάθι κομμένου γρασίδιου είναι καλά τοποθετημένο.
- ΣΗΜΑΝΤΙΚΟ! ΜΕΤΑ ΤΗΝ ΤΟΠΟΘΕΤΗΣΗ ΒΕΒΑΙΩΘΕΙΤΕ ΟΤΙ ΔΕΝ ΥΠΑΡΧΕΙ ΚΕΝΟ ΑΝΑΜΕΣΑ ΣΤΟ ΚΑΠΑΚΙ ΑΣΦΑΛΕΙΑΣ ΚΑΙ ΣΤΟ ΚΑΛΑΘΙ ΚΟΜΜΕΝΟΥ ΓΡΑΣΙΔΙΟΥ.**
- Για την αφαίρεση, ακολουθήστε τη διαδικασία αντίστροφης.
 - Για μεγαλύτερες επιφάνειες γρασίδιου, όπου δεν είναι απαραίτητη η συλλογή του γρασίδιου, μπορείτε να χρησιμοποιήσετε το χλοοκοπτικό σας χωρίς το καλάθι κομμένου γρασίδιου. Βεβαιωθείτε ότι το καπάκι ασφαλείας είναι καλά κλεισμένο. Το καπάκι ασφαλείας έχει σχεδιαστεί έτσι ώστε να επιτρέπει στο κομμένο γρασίδι να αποβάλλεται προς τα κάτω πίσω από το μηχανήμα.

Ρύθμιση ύψους κοπής

- Το ύψος κοπής ρυθμίζεται ανυψώνοντας ή χαμηλώνοντας τους τροχούς με τη λαβή ρύθμισης καθ' ύψος (**L1**)
- Σε αυτό το προϊόν, υπάρχουν πέντε επίπεδα ύψους κοπής (20 - 60 mm).

- ΣΗΜΕΙΩΣΗ** Για τα περισσότερα γκαζόν, συνιστάται η κοπή μεσαίου ύψους. Εάν κόψετε το γκαζόν πολύ κοντό, θα υποβιβαστεί η ποιότητά του, καθώς και η δυνατότητα συλλογής γρασίδιου του μηχανήματος.

Έναρξη και τερματισμός λειτουργίας

Πα να ξεκινήσετε το χλοοκοπτικό σας

1. Συνδέστε τη μπαταρία στο πίσω μέρος του διακόπτη. (M1)
2. Δημιουργήστε μια θηλιά στο καλώδιο και περάστε τη θηλιά μέσα από την υποδοχή. (M2)
3. Για να τη στερεώσετε, τοποθετήστε τη θηλιά πάνω από το άγκιστρο και τραβήξτε το καλώδιο προς τα πίσω μέσα από την υποδοχή. (M3).
4. Συνδέστε το βύσμα στο ρεύμα και ανάψτε το μηχάνημα.
- Ο διακόπτης διαθέτει ένα κομμάτι ασφαλείας (M4) για την αποτροπή της ακούσιας έναρξης λειτουργίας.
5. Πατήστε και κρατήστε πατημένο το κομμάτι ασφαλείας

(M4) στον διακόπτη και, στη συνέχεια, πατήστε έναν από τους μοχλούς έναρξης/διακοπής προς την επάνω λαβή (M5).

6. Συνεχίστε να πατάτε το μοχλό έναρξης/διακοπής προς την επάνω λαβή και αφήστε το κομμάτι ασφαλείας (M6).
- ΣΗΜΕΙΩΣΗ - Υπάρχουν δύο μοχλοί έναρξης/διακοπής. Οποιοσδήποτε από τους δύο μπορεί να χρησιμοποιηθεί για την έναρξη λειτουργίας του χλοοκοπτικού.

Πα να διακοπείτε τη λειτουργία του χλοοκοπτικού σας

1. Σταματήστε να πατάτε το μοχλό έναρξης/διακοπής.

Παράθυρο πληρότητας καλαθίου κομμένου γρασιδιού

• Καθώς το καλάθι γεμίζει με γρασίδι, το γρασίδι θα φαίνεται από το παράθυρο (N1).

• Όταν το παράθυρο/το καλάθι γεμίσει με γρασίδι, είναι ώρα να αδειάσετε το καλάθι κομμένου γρασιδιού.

Τάπα τεμαχισμού

Χρήση ως τεμαχιστή

1. Το χλοοκοπτικό σας διαθέτει μια ειδική τάπα τεμαχισμού. (P1)
2. Διακόψτε τη λειτουργία του χλοοκοπτικού, όπως περιγράφεται στην ενότητα Έναρξη και τερματισμός λειτουργίας.
3. Ανασηκώστε το πτερύγιο ασφαλείας και τοποθετήστε την τάπα

τεμαχισμού μέσα στον πίσω σωλήνα αποβολής γρασιδιού (P2)

- προσεχόντας την καλή εφαρμογή της. (P3)
4. Η τάπα τεμαχισμού εμποδίζει τη συλλογή του γρασιδιού, μπλοκάροντας τον σωλήνα συλλογής στο κάτω μέρος του σασι. (P4)

Τρόπος κοπής

Το προϊόν σας μπορεί να χρησιμοποιηθεί για την κοπή

γρασιδιού με τις εξής μεθόδους:

1. **Με τοποθετημένο καλάθι γρασιδιού:** Το γρασίδι συλλέγεται αποτελεσματικά και συμπιέζεται μέσα στο καλάθι κομμένου γρασιδιού. (Q1)
2. **Με τοποθετημένο εξάρτημα τεμαχισμού:** Το κομμένο γρασίδι τεμαχίζεται σε πολύ μικρά κομμάτια για να επιστρέψει ως θρεπτικό στοιχείο στο γκαζόν σας. (Q2)
3. **Οπίσθια αποβολή:** Κόβει αποτελεσματικά το μακρύ γρασίδι χωρίς να χρειάζεται να αδειάζεται το καλάθι κομμένου γρασιδιού. (Q3)

Τρόπος κοπής

1. Ξεκινήστε να κόβετε την άκρη του γκαζόν που βρίσκεται πιο κοντά στο σημείο τροφοδοσίας, ώστε το καλώδιο να

πέφτει στο γκαζόν που έχετε ήδη κόψει.

2. Κόβετε το γρασίδι δύο φορές την εβδομάδα την εποχή που μεγαλώνει. Το γρασίδι σας θα υποφέρει αν κόβετε την ίδια μέρα περισσότερο από το ένα τρίτο του μήκους του.

Μην υπερφορτώνετε το χλοοκοπτικό σας

Η κοπή γρασιδιού με μεγάλο μήκος και πάχος μπορεί να προκαλέσει μείωση της ταχύτητας του κινητήρα, την οποία αντιλαμβάνεστε από την αλλαγή στον ήχο του κινητήρα. Εάν μειωθεί η ταχύτητα του κινητήρα, μπορεί να έχετε υπερφορτώσει το χλοοκοπτικό, γεγονός που μπορεί να προκαλέσει βλάβη. Όταν κόβετε μακρύ και παχύ γρασίδι, μια πρώτη κοπή με το ύψος κοπής ρυθμισμένο υψηλότερα, θα βοηθήσει στη μείωση του φορτίου. Ανατρέξτε στην ενότητα Ρύθμιση ύψους κοπής.

Φροντίδα του χλοοκοπτικού σας

Καθαρισμός

• ΧΡΗΣΙΜΟΠΟΙΕΙΤΕ ΓΑΝΤΙΑ

- **ΣΗΜΑΝΤΙΚΟ:** Είναι πολύ σημαντικό να κρατάτε το χλοοκοπτικό σας καθαρό. Κοιμήματα υπολείμματα γρασιδιού σε οποιαδήποτε από τις εισόδους αέρα ή κάτω από το κυρίως σώμα του κοπτικού μπορεί να αποτελέσουν **ενδεχόμενο κίνδυνο πυρκαγιάς.**

1. Αφαιρέστε το γρασίδι από το κάτω μέρος του κυρίως σώματος του κοπτικού με μια βούρτσα. (R1)
2. Με μια μαλακή βούρτσα, αφαιρέστε τα υπολείμματα κομμένου γρασιδιού από όλες τις εισόδους αέρα (R2), από το σωλήνα αποβολής (R3) και από το καλάθι κομμένου γρασιδιού (R4).
3. Χρησιμοποιήστε μια μαλακή βούρτσα για να αφαιρέσετε κομμάτια κομμένου γρασιδιού από το παράθυρο ελέγχου (R5).
4. Σκουπίζετε την επιφάνεια του χλοοκοπτικού σας με ένα

στεγνό πανί (R6).

- **ΣΗΜΑΝΤΙΚΟ:** Ποτέ μην χρησιμοποιείτε νερό για να καθαρίσετε το χλοοκοπτικό, αφού έτσι μπορεί να προκληθεί βλάβη στο χλοοκοπτικό και να ακυρωθεί η εγγύηση. Μην καθαρίζετε με χημικά, συμπεριλαμβανομένου του πετρελαίου, ή με διαλυτικά, διότι ορισμένα μπορεί να καταστρέψουν σημαντικά πλαστικά μέρη.

Φύλαξη του χλοοκοπτικού σας

- Χαλαρώστε τις πεταλούδες για να μπορέσετε να διπλώσετε τις λαβές πάνω από το προϊόν (S).
- Φυλάσσετε το χλοοκοπτικό σας σε ξηρό μέρος, όπου προστατεύεται από την πρόκληση ζημιών

Στο τέλος της περιόδου κοπής

1. Αν χρειάζεται, αντικαταστήστε μπαταρία, παξιμάδια ή βίδες.
2. Καθαρίστε το χλοοκοπτικό σας σχολαστικά
3. Για την αποτροπή ζημιών, βεβαιωθείτε ότι έχετε φυλάξει σωστά το ηλεκτρικό καλώδιο.

Συμβουλές για την ανεύρεση βλαβών

Δεν λειτουργεί

1. Ακολουθείται η σωστή διαδικασία έναρξης λειτουργίας; Ανατρέξτε στην ενότητα Για να ξεκινήσετε το χλοοκοπτικό σας
 2. Τροφοδοτείται το προϊόν με ηλεκτρισμό;
 3. Ελέγξτε την ασφάλεια στο βύσμα και, αν έχει καεί, αντικαταστήστε την.
 4. Η ασφάλεια καίγεται ξανά; **Αποσυνδέστε αμέσως από την παροχή ηλεκτρικού και συμβουλευτείτε το κέντρο σέρβις της GARDENA.**
- ### Μειωμένη δυνατότητα συλλογής γρασιδιού
1. Αποσυνδέστε από την παροχή ηλεκτρικού.
 2. Καθαρίστε το εξωτερικό των εισόδων αέρα, το σωλήνα αποβολής και το κάτω μέρος του κυρίως σώματος του κοπτικού.
 3. Αυξήστε το ύψος κοπής. Ανατρέξτε στην ενότητα Ρύθμιση ύψους κοπής.
 4. Αν δεν διορθωθεί το πρόβλημα μειωμένης δυνατότητας συλλογής γρασιδιού: **Αποσυνδέστε αμέσως από την παροχή ηλεκτρικού και συμβουλευτείτε το κέντρο σέρβις της GARDENA.**

Υπερβολικοί κραδασμοί

1. Αποσυνδέστε από την παροχή ηλεκτρικού.
 2. Ελέγξτε ότι η λεπίδα είναι τοποθετημένη σωστά.
 3. Εάν η λεπίδα έχει υποστεί ζημιά ή έχει φθαρεί, αντικαταστήστε την με μια καινούρια.
 4. Αν εξακολουθούν να υπάρχουν κραδασμοί: **Αποσυνδέστε αμέσως από την παροχή ηλεκτρικού και συμβουλευτείτε το κέντρο σέρβις της GARDENA.**
- ### Η ώθηση του χλοοκοπτικού γίνεται δύσκολα
1. Αποσυνδέστε από την παροχή ηλεκτρικού.
 2. Σε έδαφος με μακρύ γρασίδι ή σε ανισόπεδο έδαφος, το ύψος κοπής με ρυθμίζεται σε υψηλότερο επίπεδο. Ανατρέξτε στην ενότητα Ρύθμιση ύψους κοπής.
 3. Βεβαιωθείτε ότι οι τροχοί και τα ροδάκια μπορούν να περιστρέφονται ελεύθερα.
 4. Αν το πρόβλημα δεν λυθεί: **Αποσυνδέστε αμέσως από την παροχή ηλεκτρικού και συμβουλευτείτε το κέντρο σέρβις της GARDENA.**

Περιβαλλοντικές Πληροφορίες

Τα προϊόντα της GARDENA κατασκευάζονται σύμφωνα με ένα Σύστημα Περιβαλλοντικής Διαχείρισης (ISO 14001) με τη χρήση, όπου αυτό είναι πρακτικά εφικτό, στοιχείων κατασκευασμένων με τον πλέον υπεύθων περιβαλλοντικό τρόπο, σύμφωνα με διαδικασίες της εταιρείας, και τη δυνατότητα ανακύκλωσης στο τέλος ζωής του προϊόντος.

- Η συσκευασία είναι ανακυκλώσιμη και τα πλαστικά μέρη φέρουν επισήμανση (όπου αυτό είναι πρακτικά εφικτό) για κατηγοριοποιημένη ανακύκλωση.
- Η συνειδητοποίηση του περιβάλλοντος πρέπει να εξετάζεται όταν πετάτε τη συσκευή κατά το 'τέλος της ζωής' της.
- Εάν είναι απαραίτητο, ελάτε σε επαφή με τις τοπικές αρχές σας για τις πληροφορίες της διαθεσιμότητας της συσκευής.

Το σύμβολο  στη συσκευή ή στη συσκευασία του δείχνει ότι αυτή η συσκευή δεν μπορεί να επεξεργαστεί ως οικιακά απόβλητα. Αντί αυτού θα παραδοθεί στο κατάλληλο σημείο συλλογής για την ανακύκλωση του ηλεκτρικού και ηλεκτρονικού εξοπλισμού.

Με την εξασφάλιση ότι αυτή τη συσκευή πετάγεται σωστά, θα βοηθήσετε να αποτρέψετε τις πιθανές αρνητικές συνέπειες του περιβάλλον και την ανθρωπίνην υγεία, τα οποία θα μπορούσαν να προκληθούν με τον ακατάλληλο χειρισμό αποβλήτων αυτής της συσκευής.

Για περισσότερες αναλυτικές πληροφορίες για την ανακύκλωση αυτής της συσκευής, παρακαλώ ελάτε σε επαφή με το τοπικό γραφείο του Δήμαρχου σας, την υπηρεσία διάθεσης οικιακών αποβλήτων σας ή το κατάστημα όπου αγοράσατε τη συσκευή.

Εγγύηση / Σέρβις

Η GARDENA παρέχει 2ετή εγγύηση για αυτό το προϊόν (ξεκινώντας από την ημερομηνία αγοράς). Η εγγύηση αυτή καλύπτει όλα τα σοβαρά ελαττώματα της μονάδας που μπορούν να αποδεχθούν ότι οφείλονται σε αστοχία υλικού ή κατασκευής. Σύμφωνα με την εγγύηση, θα αντικαταστήσουμε ή θα επισκευάσουμε δωρεάν τη μονάδα, εάν ισχύουν τα ακόλουθα:

- Ο χειρισμός της μονάδας έχει γίνει σωστά και σύμφωνα με τις απαιτήσεις των οδηγιών λειτουργίας.
- Δεν έχει προκληθεί βλάβη στη συσκευή εξαιτίας καθαρισμού με νερό ή χημικά.
- Δεν έχει επιχειρηθεί επισκευή της μονάδας ούτε από τον αγοραστή ούτε από μη εξουσιοδοτημένους τρίτους.

Η λειψία αποτελεί φθειρόμενο εξάρτημα και δεν καλύπτεται από την εγγύηση.

Αυτή η εγγύηση κατασκευαστή δεν επηρεάζει τις υπάρχουσες αξιώσεις εγγύησης έναντι του αντιπροσώπου / πωλητή.

Εάν προκύψει βλάβη στο χλοοκοπτικό σας Powermax 36 E/42 E, επιστρέψτε την ελαττωματική μονάδα μαζί με ένα αντίγραφο της απόδειξης και μια περιγραφή της βλάβης, με ταχυδρομικά τέλη πληρωμένα από τον αποστολέα σε ένα από τα Κέντρα σέρβις της GARDENA που παρατίθενται στο πίσω μέρος των παρόντων οδηγιών λειτουργίας.

Συστάσεις Υπηρεσίας

- Το προϊόν σας διαθέτει μια ασπίδα τεχνικών χαρακτηριστικών, με την οποία αναγνωρίζεται αποκλειστικά.
- Σας συνιστούμε ιδιαίτερα όπως η συσκευή σας συντηρείται τουλάχιστον κάθε δώδεκα μήνες.

ΕΥ ΔΗΛΩΣΗ ΣΥΜΜΟΡΦΩΣΗΣ

Η υπογεγραμμένη Husqvarna AB, S-561 82, Huskvarna, Sweden, με το παρόν πιστοποιεί ότι, όταν φεύγουν από το εργοστάσιό μας, οι μονάδες που αναφέρονται παρακάτω συμμορφώνουν με τις εναρμονισμένες οδηγίες της Ε.Ε., τα πρότυπα ασφάλειας της Ε.Ε. και τα πρότυπα για το συγκεκριμένο προϊόν. Η πιστοποίηση αυτή ακυρώνεται εάν οι μονάδες τροποποιηθούν χωρίς την έγκρισή μας.

Προσδιορισμός..... **Lawnmower = Χλοοκοπτικό**
Προσδιορισμός τύπου/ων..... **36 E, 42 E**
Έτος σήμανσης CE..... **2008**

Οδηγίες Ε.Ε.:

2006/42/EC, 2004/108/EC, 2000/14/EC, 2011/65/EU

Εναρμονισμένα EN:

EN60335-1, EN60335-2-77, EN50366, EN55014-1, EN61000-3-2, EN61000-3-3

Χαρακτηριστικό εκπομπής Επιπέδου L_{PA} που σχετίζεται με την περιοχή εργασίας, σύμφωνα με το EN60335-2-77 που παρέχεται στον πίνακα.

Τιμή κραδασμών a_{vhw} , σύμφωνα με το EN ISO 20643 που παρέχεται στον πίνακα.

Τιμές επιπέδου θορύβου L_{WA1} , σύμφωνα με το 2000/14/EK που παρέχεται στον πίνακα.

Διαδικασία διαπίστωσης συμμόρφωσης..... Annex VI

Ενήμερος φορέας..... Intertek, Cleeve Road
Leatherhead, Surrey
KT22 7SB, England

Huskvarna 22/01/2013

P. Lameli

Επικεφαλής Τεχνικού Τμήματος

Φορέας διαφύλαξης της τεχνικής τεκμηρίωσης



Τύπος	36 E	42 E
Πλάτος κοπής (cm)	36	42
Ταχύτητα περιστροφής κοπτικής συσκευής (rpm)	3.850	3.600
Ισχύς (kW)	1.5	1.7
Μετρηθείσα ηχητική ισχύς L_{WA} (dB(A))	93	95
Εγγυημένη ηχητική ισχύς L_{WA} (dB(A))	96	96
Ακουστική πίεση L_{PA} (dB(A))	80.4	84.9
Αβεβαιότητα K_{PA} (dB(A))	2.5	2.5
Κραδασμοί στο χέρι/στον βραχίονα a_{vhw} (m/s ²)	1.56	1.53
Αβεβαιότητα K_{ahw} (m/s ²)	1.5	1.5
Βάρος (Kg)	13.5	13.9

Меры предосторожности



При неправильном использовании газоносителика может быть опасна! Ваша газоносителика может причинить серьезные ранения оператору и другим людям, поэтому необходимо следовать предупреждениям и инструкциям по безопасности, чтобы обеспечить приемлемую безопасность и эффективность при использовании Вашей газоносителики. Оператор является ответственным за следование предупреждениям и инструкциям по безопасности, указанным в этом руководстве и на газоносителике. Никогда не используйте газоносителику, если сборник срезанной травы или заслоны, установленные производителем, не находятся в правильном положении.

Объяснение символов на Вашей газоносителике



Предупреждение



Внимательно прочитайте инструкции по использованию, чтобы убедиться, что Вы поняли, как действуют все устройства управления.



Всегда держите газоносителику на земле во время работы. Наклон или поднятие газоносителики может вызвать выбрасывание камней.



Не подпускайте никого к месту работы. Остановите работу, если люди, особенно дети, или домашние животные, находятся в опасной зоне.



Берегитесь острых лезвий - выньте штепсель из розетки электрической сети перед тем, как проводить техническое обслуживание или если кабель был поврежден.



Лезвия продолжают вращаться после того, как машина будет выключена.



Держите кабель электропитания в стороне от лезвия.



Общие положения

1. Это изделие не предназначено для использования лицами (включая детей) с ограниченными физическими или умственными способностями или с ограниченной способностью восприятия, а также лицами, не имеющими опыта работы с изделием и не ознакомившимися с его работой, за исключением случаев, когда они находятся под надзором лица, ответственного за их безопасность или получающего указания, касающиеся работы с изделием, от этого лица. Дети должны находиться под надзором, для того, чтобы обеспечить, что они не играют с изделием. В целях безопасности данное изделие не должны использовать дети до 16 лет и люди, не ознакомившиеся с инструкцией по эксплуатации.
2. Не позволяйте детям и лицам, не ознакомленным с инструкцией, использовать устройство.
3. Не используйте устройство, если рядом находятся другие люди (особенно дети) или животные.
4. Используйте газоносителику только так, как описано в инструкциях и только для целей, для которых она предназначена.
5. Никогда не работайте с газоносителикой, если Вы устали, болны или находитесь под воздействием алкоголя, транквилизаторов или лекарств.
6. Оператор или пользователь несет ответственность за несчастные случаи или риск по отношению к другим людям или их собственности.
7. Внимательно прочитайте инструкции по использованию, чтобы убедиться, что Вы поняли, как действуют все устройства управления.

Электрическая часть

1. Британский институт стандартов рекомендует использование устройств защиты от токов замыкания на землю с током замыкания не больше, чем 30 мА. Даже с установленным устройством защиты от токов замыкания на землю не может быть гарантирована 100% безопасность и поэтому всегда необходимо следовать правилам безопасной работы. Проверяйте Ваше устройство защиты от токов замыкания на землю каждый раз, когда Вы его используете.
2. Перед началом использования изделия проверьте кабель на признаки повреждения или износа. Если кабель окажется дефектным, отнесите изделие в авторизованный центр обслуживания для замены кабеля.
3. Не используйте газоносителику, если электрические кабели

- повреждены или изношены.
4. Немедленно отсоедините газоносителику от электрической сети, если кабель разрезан или повреждена изоляция. Не дотрагивайтесь до электрического кабеля, пока газоносителика не будет отсоединена от сети. Не чините разрезанный или поврежденный кабель. Замените его новым кабелем.
5. Ваш электрический кабель-удлинитель должен быть развернут. Свернутые кабели могут перегреться и уменьшить эффективность работы Вашей газоносителики.
6. Всегда держите кабель в стороне от газоносителики. Всегда работайте в стороне от места подачи электропитания, двигаясь туда и обратно, но никогда – кругами.
7. Не тяните кабель вокруг острых предметов.
8. Всегда отсоединяйте газоносителику от розетки электрической сети перед тем, как отсоединить любой штепсель, кабельный соединитель или кабель-удлинитель.
9. Выключите газоносителику, выньте штепсель из розетки и проверьте, не поврежден ли или не изношен ли кабель электропитания перед тем, как сматывать кабель для хранения. Не чините поврежденный кабель, замените его новым кабелем. Используйте для замены только кабель GARDENA.
10. Всегда тщательно сматывайте кабель, избегая образования петель.
11. Никогда не носите газоносителику, держа ее за кабель.
12. Никогда не тяните за кабель, чтобы отсоединить какой-либо штепсель.
13. Используйте только электрическое напряжение переменного тока, указанное на этикетке с характеристиками изделия.
14. Наши продукты обладают двойной изоляцией по стандарту EN60335. Ни при каких обстоятельствах никакие части изделия не должны быть заземлены.

Кабели

Если используются удлинители, то их минимальные поперечные сечения должны соответствовать приведенной ниже таблице размеров.

Напряжение	Длина кабеля	Размер сечения
220-240V/ 50Hz	до 20 м	1,5 mm ²
220-240V/ 50Hz	20 - 50 м	2,5 mm ²

1. Кабели электропитания и кабели-удлинители можно приобрести в Вашем местном авторизованном сервисном центре.
2. Используйте только кабели-удлинители, специально предназначенные для применения на открытом воздухе и соответствующие одному из следующих технических условий: обычный кабель с резиновой изоляцией (60245 IEC 53), обычный кабель с поливинилхлоридной изоляцией (60227 IEC 53) или обычный кабель с полипропиленовой изоляцией (60245 IEC 57)
3. В случае повреждения короткого соединительного кабеля производитель, центр обслуживания либо квалифицированные специалисты должны заменить его во избежание несчастных случаев.

Подготовка к работе

1. При работе с газоносителикой всегда носите крепкие ботинки и длинные брюки. Не работайте с инструментом, когда Вы босиком в открытых сандалиях
2. Убедитесь, что газон свободен от палок, камней, костей, проволоки и мусора, которые могут быть отброшены лезвием.
3. Перед использованием газоносителики и после любого удара проверьте, нет ли знаков повреждения или износа и, если необходимо, произведите ремонт.
4. Заменяйте изношенные или поврежденные лезвия вместе с крепящими деталями в комплекте, чтобы сохранить баланс.

Использование

1. Используйте газоносителику только при дневном свете или хорошем искусственном свете.
2. Избегайте использовать Вашу газоносителику на мокрой траве, где это возможно.
3. На склонах будьте особенно осторожны, чтобы не поскользнуться, и носите обувь на нескользкой подошве.
4. При работе с газоносителикой на склонах двигайтесь поперек склона, никогда – вверх и вниз.
5. Будьте предельно осторожны, меняя направление при работе на склоне. Ходите, никогда не бегите.
6. Не подстригайте траву на чересчур крутых склонах.
7. Во время проведения работ убедитесь, что вы занимаете удобное и безопасное положение, особенно

Меры предосторожности

- при работе на склоне. Не используйте косилку рядом с бассейнами и садовыми прудами.
8. Не делайте шагов назад во время работы. Вы можете споткнуться.
 9. Никогда не носите траву, притягивая газонокосилку к себе.
 10. Выключайте газонокосилку перед тем, как передвинуть ее над поверхностями, другими, чем трава.
 11. Никогда не работайте с газонокосилкой, у которой повреждены заслоны или без заслонов, установленных на своем месте.
 12. Включайте электродвигатель согласно инструкциям и держите ноги в стороне от лезвия (лезвий).
 13. Не наклоняйте газонокосилку.
 14. Не приближайте руки и ноги к вращающимся деталям или под них.
 15. Никогда не поднимайте или не несите Вашу газонокосилку, когда она работает или все еще подсоединена к источнику электропитания.
 16. Выньте штепсель из розетки:
 - перед тем, как оставить газонокосилку без присмотра на какое-то время;
 - перед тем, как очистить засор;
 - перед проверкой, очисткой или работой над газонокосилкой;

- если Вы ударились о какой-либо предмет. Не используйте Вашу газонокосилку до тех пор, пока Вы не будете уверены, что она полностью в безопасном рабочем состоянии;
- если газонокосилка начала ненормально вибрировать. Немедленно проверьте. Чрезмерная вибрация может послужить причиной ранения.

Уход и хранение

1. Предостережение: Не прикасайтесь к вращающемуся лезвию (лезвиям)
2. Дерните все гайки, болты и винты крепко закрученными для обеспечения безопасного рабочего состояния газонокосилки.
3. Часто проверяйте сборник срезанной травы на износ и старение.
4. Для безопасности заменяйте изношенные или поврежденные детали.
5. Для замены используйте только лезвие и болт лезвия, предназначенные специально для этого изделия.
6. Будьте осторожны во время регулировки газонокосилки, чтобы избежать захватывания пальцев между ее движущимися и неподвижными частями.
7. Храните в прохладном сухом месте, недоступном для детей. Не храните вне помещений.

Где лучше всего работать с косилкой GARDENA Powermax 36 E/42 E

Косилка GARDENA предназначена для стрижки газонов в саду и около него.

Не используйте косилку на склонах с углом больше чем 20°. Во избежание травм не используйте косилку при

стрижке кустов, живой изгороди, а также при стрижке и подрезке травы или выкопанных растений на балконах и крышах. Косилку нельзя использовать для срезания ветвей или выравнивания уровня почвы.

ВАЖНАЯ ИНФОРМАЦИЯ

При поставке колеса газонокосилки находятся в поднятом положении. Нельзя включать изделие до того, как колеса будут переведены в положение 5 (см. рис. А).

Крепление нижних секций рукоятки к газонокосилке

1. Потяните болт нижней секции рукоятки, чтобы он зафиксировался в положении, указанном на рис. B1.
 2. Поместите пружину на болт (B2).
 3. Наденьте поворотную планку на болт (B3).
- Продолжайте аналогичные действия с другой стороны.**
4. Вставьте цилиндрическую гайку в кулачковый зажим, как показано на рис. C1.
 5. Убедившись, что нижняя секция рукоятки находится в правильном положении (C2), насадите нижнюю секцию рукоятки (D1) на болт (D2), чтобы он плотно вошел в поворотную планку (D3).
 6. болт (D2) и поверните кулачковый зажим два раза по

- часовой стрелке, как показано на рис. E1
7. Раскройте кулачковый зажим и поворачивайте его по часовой стрелке (E2), пока не почувствуете, что он затянут.
 8. Убедившись, что рельефные клеймения на поворотной планке и корпусе совпадают (E3), наклоните кулачковый зажим по направлению к рукоятке, как показано на рис. E4.
 9. Кулачковый зажим может быть разжат и зажат, как показано на рис. E5.

Продолжайте аналогичные действия с другой стороны.

10. Вставьте две заглушки нижних секций рукоятки в отверстия, находящиеся сверху каждой секции (E6).

Крепление верхних секций рукоятки к нижним

1. Вставьте цилиндрическую гайку в кулачковый зажим, как показано на рис. F1.
2. Прикрепите верхнюю секцию рукоятки к нижней секции с помощью болта с полукруглой головкой, шайбы и кулачкового зажима, как показано на рис. F2
3. Поверните кулачковый механизм по часовой стрелке до

- появления легкого натяжения, как показано на рис. F3.
4. Наклоните кулачковый зажим по направлению к рукоятке, как показано на рис. F4.
 5. Кулачковый зажим может быть разжат и зажат, как показано на рис. F5.

Продолжайте аналогичные действия с другой стороны.

Установка сборника срезанной травы

Крепление ручки сборника срезанной травы

1. Вставьте ручку сборника в отверстия на его верхней части и нажмите на нее до щелчка (G1).
2. Обратите внимание на внутреннюю сторону крышки и убедитесь, что фиксаторы ручки сборника срезанной травы надежно установлены (G2).

Установка сборника срезанной травы

1. Совместите обе части сборника вместе, выровняв фиксаторы. Убедитесь в правильности расположения фиксаторов перед защелкиванием (H1).
2. Поместите крышку сборника срезанной травы на собранный сборник, совместив фиксаторы. Убедитесь в правильности расположения фиксаторов перед защелкиванием (H2).

Присоединение к газонокосилке собранного контейнера для травы

1. Приподнимите предохранительный щиток (J1)
2. Убедитесь, что выгрузной лоток чистый и на нем нет мусора (J2)

3. Поместите собранный контейнер для травы на 2 фиксатора (J3) в задней части корпуса, см. иллюстрацию на схеме K
 4. Поместите предохранительный щиток на верхнюю крышку контейнера для травы. Убедитесь, что контейнер для травы надежно закреплен.
- ВАЖНО! ПОСЛЕ ЗАКРЕПЛЕНИЯ УБЕДИТЕСЬ, ЧТО МЕЖДУ ПРЕДОХРАНИТЕЛЬНЫМ ЩИТКОМ И КОНТЕЙНЕРОМ ДЛЯ ТРАВЫ НЕТ ЩЕЛИ.**
- Удаление контейнера для травы выполняется в обратной последовательности.
 - Для больших газонов, где не нужно собирать подстриженную траву, вы можете использовать газонокосилку без контейнера для травы. Убедитесь, что предохранительный щиток плотно закрыт. Предохранительный щиток сконструирован таким образом, чтобы срезанная трава выбрасывалась позади газонокосилки.

Регулирование высоты среза

- Высота среза регулируется подъемом или понижением колес с помощью рычага регулирования высоты (L1).
- В данной модели есть пять уровней высоты (20 - 60 мм).

- **ПРИМЕЧАНИЕ** Для большинства газонов подходит средний уровень высоты. Качество сбора травы и ваш газон могут пострадать, если вы установите слишком низкий уровень.

Запуск и остановка

Запуск газонокосилки

1. Присоедините удлинитель к задней части коробки переключений. (M1)
 2. Сделайте петлю на кабеле и вставьте ее в отверстие. (M2)
 3. Для безопасности расположите петлю на крючке и затяните кабель (M3).
 4. Подключите устройство к сети и включите его.
- Коробка переключений снабжена кнопкой предохранителя (M4) от случайного запуска.**
5. Нажмите и удерживайте кнопку предохранителя (M4), потяните один из рычагов пуска/остановки к верхней

- ручке (M5).
6. Продолжайте тянуть рычаг пуска/остановки к верхней ручке и отпустите кнопку предохранителя (M6).
- **ПРИМЕЧАНИЕ. Есть два рычага пуска/остановки. Любой из них может быть использован для пуска газонокосилки.**

Выключение газонокосилки

1. Отпустите рычаг пуска/остановки.

Окно наполнения сборника срезанной травы

- По мере заполнения сборника трава становится видимой через специальное окно (рис. N1).
- Когда в окне видно, что сборник срезанной травы наполнен, его необходимо очистить.

Заглушка для мульчи

Использование в качестве машины для покрытия почвы

1. Газонокосилка снабжена заглушкой для мульчи (P1).
2. Остановите газонокосилку, как это описано в разделе, посвященном запуску и остановке.
3. Поднимите предохранительную заслонку и вставьте

- заглушку для мульчи в выгрузной лоток (P2), убедившись в надежности ее крепления (P3).
4. Заглушка для мульчи препятствует скоплению травы внутри, блокируя улавливающий отвод внизу корпуса (P4).

Как стричь газон

Ваше изделие может использоваться для того, чтобы носить траву, с применением следующих способов:-

1. **Подсоединен контейнер для травы:-** трава эффективно собирается и уплотняется в контейнере для травы. (Q1)
2. **Подсоединена вставка для мульчирования:-** обрезки травы мелко рубятся для того, чтобы вернуть питательные вещества на Вашу лужайку (Q2).
3. **Разгрузка с задней стороны:-** эффективно срезается высокая трава без необходимости опорожнять контейнер для травы (Q3).

Как стричь газон

1. Начните стрижку с края газона, который ближе

расположен к питанию, чтобы кабель располагался на уже стриженном участке.

2. Подстригайте газон два раза в неделю во время периода вегетации. Нельзя срезать больше трети его длины за один раз.

Не перегружайте косилку

При стрижке длинной и густой травы скорость мотора может упасть, вы услышите изменение звука мотора. Если это случилось, есть опасность перегрузить газонокосилку, что может вызвать ее повреждение. При стрижке длинной и густой травы лучше установить уровень среза выше - это снизит уровень нагрузки. Обратитесь к разделу "Регулирование высоты среза".

Уход за газонокосилкой

Чистка

• ИСПОЛЬЗУЙТЕ ПЕРЧАТКИ

- **ВАЖНО!:-** Очень важно содержать газонокосилку в чистоте. Остатки травы на любом из воздухозаборников или под корпусом могут стать источником возгорания.
1. Вычистите щеткой остатки травы из под корпуса. (R1)
 2. Используя мягкую щетку, удалите остатки травы из всех воздухозаборников (R2), выгрузного лотка (R3) и контейнера для травы (R4).
 3. При помощи мягкой щетки удалите обрезки травы с окна обзора (R5).
 4. Протрите поверхность газонокосилки сухой тряпкой (R6).
- **ВАЖНО!:-** Никогда не используйте воду для чистки газонокосилки, поскольку это может привести к

повреждению устройства и аннулированию гарантии на него. Не используйте для чистки химикаты, в том числе бензин или растворители, они могут разрушить важные пластиковые детали.

Хранение газонокосилки

- Ослабьте зажимы, чтобы согнуть ручки (S).
- Храните газонокосилку в сухом месте, где она будет защищена от повреждений.

В конце сезона

1. При необходимости замените винты, гайки или шурупы.
2. Тщательно очистите газонокосилку.
3. Убедитесь, что кабель хранится в надежном месте и не может быть поврежден.

Определение причин неисправности

Выход из строя

1. Правильно ли вы следуете процедуре запуска устройства? См. раздел "Запуск газонокосилки".
2. Подключено ли питание?
3. Проверьте предохранитель в розетке; замените, если он перегорел.
4. Не работает предохранитель?
Немедленно отключите изделие от электросети и свяжитесь с Сервисным центром GARDENA.

Плохой сбор травы

1. Отсоедините устройство от питания
2. Очистите внешнюю сторону воздухозаборников, выгрузной лоток, низ корпуса.
3. Поднимите уровень стрижки. Обратитесь к разделу "Регулирование высоты среза".
4. Если сбор травы не улучшился,
Немедленно отключите изделие от электросети и свяжитесь с Сервисным центром GARDENA.

Повышенная вибрация

1. Отсоедините устройство от питания
 2. Проверьте, правильно ли расположены лезвия
 3. Если лезвие повреждено или изношено, замените его на новое.
 4. Если вибрация продолжается,
Немедленно отключите изделие от электросети и свяжитесь с Сервисным центром GARDENA.
- Газонокосилка становится тяжелой**
1. Отсоедините устройство от питания
 2. Если вы стрижете длинную траву или на неровной земле, высота среза должна быть повышена. Обратитесь к разделу "Регулирование высоты среза".
 3. Убедитесь, что колеса и валки свободно вращаются.
 4. Если проблема продолжается,
Немедленно отключите изделие от электросети и свяжитесь с Сервисным центром GARDENA.

Информация по охране окружающей среды

Изделия компании GARDENA изготавливаются согласно стандарту «Система мер по охране окружающей среды» (ISO 14001). Это значит, что там, где это практически возможно, детали изготавливаются методом, наиболее ответственным по отношению к окружающей среде, согласно технологическим процессам компании и с потенциальной возможностью переработки для вторичного использования после срока службы изделия.

- Упаковка является пригодной для переработки с целью вторичного использования, а пластмассовые детали отмаркированы (там, где это практически возможно) для переработки по различным видам с целью вторичного использования.
- При выбрасывании изделия в конце срока службы следует позаботиться об охране окружающей среды.
- При необходимости свяжитесь с Вашей местной администрацией, чтобы получить информацию об

утилизации.



Символ на изделии или на упаковке показывает, что это изделие нельзя выбрасывать вместе с бытовым мусором. Вместо этого оно должно быть отнесено на подходящий сборный пункт для утилизации электрического и электронного оборудования.

Обеспечив, чтобы это изделие было выброшено правильным образом, Вы можете предотвратить потенциальные негативные последствия для окружающей среды и здоровья людей, что могло бы случиться при неправильном обращении с этим изделием, выброшенным в бытовой мусор. Для более подробной информации об утилизации этого изделия, пожалуйста, свяжитесь с офисом Вашего местного совета, службой удаления бытового мусора или с магазином, где Вы приобрели это изделие.

Гарантийное обслуживание

Компания GARDENA предоставляет гарантию на данный продукт сроком на 1 года (начиная с момента покупки). Гарантия распространяется на все серьезные дефекты устройства, если будет доказано, что их причиной является дефект материала или изготовления. По условиям гарантийного обслуживания, мы заменим вам устройство либо бесплатно отремонтируем его при соблюдении следующих условий.

- Устройство использовалось и хранилось в надлежащих условиях, описанных в инструкции.
- В процессе очистки изделия посредством воды или химических веществ оно не было повреждено.
- Ни покупатель, ни какое-либо неуполномоченное лицо

не предпринимали попытку ремонта устройства. Лезвия — изнашивающаяся часть и не покрываются гарантией.

Гарантия производителя не распространяется на существующие гарантийные требования пользователя к посреднику / продавцу.

Если ваша газонокосилка Powertax 36 E/42 E оказалась неисправной, пожалуйста, верните ее, оплатив пересылку, вместе с чеком об оплате и описанием поломки в один из сервисных центров компании GARDENA. Адреса центров указаны на обратной стороне инструкции по эксплуатации.

Рекомендации по техническому обслуживанию

- Уникальным идентификатором вашего изделия является серебряная табличка с номером.
- Мы настоятельно рекомендуем проводить техническое обслуживание изделия по крайней мере каждые двенадцать месяцев и более часто.

Декларация соответствия стандартам Европейского Сообщества

Нижеподписавшаяся компания Husqvarna AB, S-561 82, Huskvarna, Sweden, подтверждает, что выпущенные устройства, указанные ниже, были произведены в соответствии с рекомендациями ЕС, стандартами ЕС и стандартами изготовляемой продукции. Данное свидетельство становится недействительным, если устройства были изменены без нашего одобрения.

Маркировка.....**Lawnmower = Газонокосилка**

Маркировка типа.....**36 E, 42 E**

Год маркировки CE.....**2008**

Директивы ЕС:

2006/42/EC, 2004/108/EC, 2000/14/EC, 2011,65,EU

Согласовано с EN:..

EN60335-1, EN60335-2-77, EN50366, EN55014-1, EN61000-3-2, EN61000-3-3

Рабочий уровень эмиссионной характеристики L_{PA}, согласно EN60335-2-77, приведен в таблице.

Уровень вибрации a_{hvw}, согласно EN ISO 20643, приведен в таблице.

Уровень шума L_{WA} измеряемый, согласно 2000/14/EC, приведен в таблице.

Процедура оценки соответствия..... Annex VI

Уведомляемая организация..... Intertek, Cleeve Road

Leatherhead, Surrey
KT22 7SB, England

Husqvarna 22/01/2013

P. Lameli

Технический директор

Владелец технической документации



ТИП	36 E	42 E
Ширина скашивания (cm)	36	42
Скорость вращения режущего устройства (rpm)	3.850	3.600
Мощность (kW)	1.5	1.7
Измеренная акустическая мощность L _{WA} (dB(A))	93	95
Гарантированная акустическая мощность L _{WA} (dB(A))	96	96
Звуковое давление L _{PA} (dB(A))	80.4	84.9
Погрешность K _{PA} (dB(A))	2.5	2.5
Вибрация кисти руки/предплечья a _{hvw} (m/s ²)	1.56	1.53
Уровень неопределенности K _{ahw} (m/s ²)	1.5	1.5
Вес (Kg)	13.5	13.9

Varnostna navodila



V primeru, da Vašega izdelka ne boste uporabljali v skladu s temi navodili, je le-ta lahko nevaren! Vaš izdelek lahko povzroči resne poškodbe uporabniku in drugim osebam, zato je potrebno upoštevati vsa opozorila in varnostne napotke, da bi se zagotovila ustrezna varnost in učinkovitost med njegovo uporabo. Uporabnik je odgovoren za to, da se upoštevajo opozorila in varnostni napotki navedeni v tem priročniku in na proizvodu samem.

Razlaga Simbolov na Vašem proizvodu



Opozorilo



Preberite navodila za uporabo in se prepričajte, da razumete vse kontrolne funkcije in njihovo delovanje.



Kosilnica mora med košnjo prilegati tlem. Ob nagibanju ali dvigovanju kosilnice lahko pride do izmeta kamenja.



Opazovalci naj se oddaljijo od kosilnice med košnjo. Ne kosite dokler so ljudje, posebno otroci ali domače živali v področju košnje.



Pazite se ostrih rezil - pred vzdrževanjem ali v primeru poškodbe kabla vtič iztaknite iz vtičnice.



Rezila se vrtijo še po izklopu stroja.



Napajalni kabel varujte pred stikom z rezilom.



Spolšna navodila

1. Tega izdelka ne smejo uporabljati osebe z zmanjšanimi fizičnimi, zaznavnimi ali mentalnimi sposobnostmi (vključno z otroci), razen če jih glede uporabe pouči ali pri uporabi nadzoruje oseba, ki je odgovorna za njihovo varnost. Otroke je treba nadzorovati, da se ne bi z izdelkom igrali. Otroci, mlajši od 16 let, in osebe, ki niso seznanjene s temi navodili za uporabo, ne smejo uporabljati izdelka zaradi varnostnih razlogov.
2. Nikoli ne dopustite, da bi napravo uporabljali otroci ali ljudje, ki niso seznanjeni z navodili za uporabo.
3. Ko so v bližini ljudje (še posebej otroci) ali domače živali, prenehajte uporabljati napravo.
4. Kosilnico uporabljajte samo po postopkih in v namene kot so opisani s teh navodilih.
5. Kosilnice ne uporabljajte, če ste utrujeni, bolani ali ste uživali alkohol, droge ali zdravila.
6. Uporabnik ali upravljalec je odgovoren za nesreče ali ogrožanje drugih oseb ali njihove lastnine.
7. Preberite navodila za uporabo in se prepričajte, da razumete vse kontrolne funkcije in njihovo delovanje.

Elektrika

1. Priporočila se uporaba varnostne naprave (R.C.D.) s prekinjevalcem električnega toka, katerega moč ne presega 30mA. Tudi z uporabo varnostne naprave 100% varnost ne more biti zagotovljena, zato se pri vsaki uporabi kosilnice držite navodil za varno delo. Neoporečnost varnostne naprave R.C.D. preverite pred vsako uporabo.
2. Pred uporabo preglejte, če kaže kabel znake poškodb ali staranja. Če ugotovite, da je kabel pokvarjen, izdelek odnesite na Pooblaščen servisni center na zamenjavo kabla.
3. Kosilnice ne uporabljajte, če je električni kabel poškodovan ali izrabiljen.
4. Takoj izključite električni tok, če je kabel prerezan ali je poškodovana izolacija. Ne dotikajte se električnega kabla dokler ne izključite električnega toka. Prerezan ali poškodovan kabel ne popravljajte. Zamenjajte ga z

- novim.
5. Vaš podaljšek ne sme biti zavrt. Zaviti kablji se lahko segrejejo in zmanjšajo učinkovitost Vaše kosilnice.
6. Kabel ne približujte kosilnici. Vlečite ga vedno za seboj. Kosite v smeri od in proti priključeneu mestu kabla in nikoli krožno.
7. Ne vlečite kabla okoli ostrih predmetov.
8. Predno izključite vtičak, kabelski priključek ali podaljšek izključite električni tok.
9. **Preden** navijete kabel za shranitev ga preglejte, da ni poškodovan ali postaran. Poškodovanega kabla ne popravljajte ampak ga zamenjajte z novim.
10. Kabel vedno previdno zvijte in pazite, da ga ne prepognete.
11. Kosilnice nikoli ne prenašajte tako, da jo držite za kabel.
12. Ne vlečite električnega kabla potem, ko ste ga izključili iz vtičnice.
13. Uporabljajte samo električno napetost navedeno na napisni tablici.
14. Naši izdelki so dvojno izolirani na osnovi EN60335. V nobenem primeru ne smete kakršnega koli dela izdelka ozemljiti.

Kablji

Če uporabljate podaljške kablov, morajo ustrezati najmanjšim prečnim presekom v spodnji tabeli:

Napetost	Kabel: dolžina	Prečni presekok
220-240V/ 50Hz	do 20 m	1.5 mm ²
220-240V/ 50Hz	20 - 50 m	2.5 mm ²

1. Električni kablji in podaljški so na razpolago v pooblaščenih Husqvarna servisih za izdelke uporabne na prostem.
2. Uporabite podaljške, namenjene zunanji uporabi, ki ustrezajo eni od naslednjih specifikacij: Navadna guma (60245 IEC 53), navaden PVC (60227 IEC 53) ali navaden PCP (60245 IEC 57)
3. Če je kratki kabel kosilnice poškodovan, ga naj zamenja proizvajalec, njegov pooblaščen servisler ali ustrezno usposobljena oseba, da se izognete nevarnostim.

Prilava

1. Med uporabo tega aparata bodite vedno obuti v čvrsto obutev in nosite dolge hlače. Opreme ne uporabljajte bosi ali ko nosite odprte sandale.
2. Pred košnjo odstranite s trate palice, kamne, kosti, žico in odpadke, na katere bi lahko naletovalo rezilo.
3. Pred uporabo ali po kakršnemkoli trku aparata (udarec ali padec aparata), se prepričajte, da aparat ni obrabljen ali poškodovan in ga po potrebi popravite.
4. Obrabljen ali poškodovan rezila zamenjajte skupaj z njihovo pritrjevalno garnituro zato, da se obdrži ravnotežje.

Uporaba

1. Kosilnico uporabljajte samo pri dnevni svetlobi ali zelo močni razsvetljavi.
2. Če je le mogoče, se izogibajte košenju mokre trave.
3. Posebno pazite na pobočjih in obujete nedrsečo obutev.
4. Kosite prečno po pobočju, nikoli navzdol in navzgor.
5. Bodite izredno previdni, kadar menjate smer na pobočju. S kosilnico hodite počasi, ne tečajte.
6. Ne kosite zelo strmih klancev.
7. Med delom, še posebej na nagnih površinah, se prepričajte, da stojite varno in trdno na tleh. Kosilnice ne uporabljajte v bližini bazenov ali vrtnih ribnikov.
8. Med košnjo ne hodite vzvratno, lahko se spotaknete.
9. Nikoli ne kosite travo tako, da bi kosilnico vlekli proti sebi.
10. Ugasnite kosilnico predno jo potegnete preko netravnih površin.
11. Nikoli ne uporabljajte kosilnice s poškodovanimi ščitniki ali brez nameščenih ščitnikov.
12. Vključite motor tako, kot piše v navodilih, noge pa naj ne bodo v bližini rezil.

Varnostna navodila

13. Ne nagibajte kosilnico medtem ko motor teče.
14. Pazite, da niso vaše roke ali noge v bližini vrtečih se delov ali pod njimi.
15. Nikoli ne dvigujte ali prenašajte kosilnice, ko je v pogonu ali, ko je še priključena na električni tok.
16. Potegnite priključni kabel iz vtičnice:
 - preden pustite kosilnico brez nadzorstva za daljši ali krajši čas.
 - preden očistite zamašitev.
 - preden pregledujete, čistite ali delate na napravi.
 - če pri delu zadaneate na trd predmet. Prenehajte z delom in se prepričajte, da je kosilnica še varna za delo.
 - če kosilnica prekomerno vibrira, prenehajte s košnjo in ugotovite vzrok. Prekomerno vibriranje lahko povzroči poškodbo.

Vzdrževanje in shranjevanje

1. Pozor: Ne dotikajte se vrtečih se rezil
2. Tesno privijte vse vijake (matične in navadne) in matice, da ste sigurni, da je kosilnica pripravljena za varno delovanje.
3. Zbiralnik za travo preglejte pogosto, da nista obrabljen ali izrabljen.
4. Pravočasno zamenjajte obrabljene ali poškodovane dele
5. Uporabite originalne nadomestne dele, ki so specifični za ta proizvod: rezilo, pritrilni vijak rezila, distančnik in pogonsko kolo.
6. Med nastavljanjem kosilnice pazite, da se s prsti ne zagostite med rezilo in ohišje.
7. Skladujte na suhom a hladnom mestu, mimo dosahu deti. Neskladujte v exteriéri.

Kje uporabljati kosilnico GARDENA Powermax 36 E/42 E

Kosilnica GARDENA je namenjena košnji trave na vrtu in okolj njega.

Kosilnice ne uporabljajte na pobočju z nagibom, večjim od 20°.

Da bi se izognili poškodbam, kosilnice ne smete

uprabljati za prirezovanje grmovja, žive meje, grmičevja, za rezanje in obrezovanje plezalk ali trave na strehah ali balkonih. Poleg tega kosilnice ne smete uporabljati za sekanje večjih ali manjših vej ali za izravnavanje tal.

POMEMBNE INFORMACIJE

Ko izdelek prejmete od proizvajalca, so kolesa dvignjena. Ne vklopite izdelka, dokler ne premaknete koles iz dvignjenega položaja v položaj 5. (glejte sliko A)

Montaža spodnjih ročic na kosilnico

1. Povlecite vijak spodnje ročice, dokler se ne zaskoči v položaj, kot prikazuje **slika B1**.
 2. Namestite vzmet na vijak (**B2**)
 3. Namestite blokado sornika na vijak (**B3**)
- Postopek ponovite na drugi strani.**
4. V ročico za zaklepanje vstavite valjasto matico, kot prikazuje **slika C1**.
 5. Da zagotovite, da je spodnja ročica v pravilnem položaju (**C2**), vstavite spodnjo ročico (**D1**) na vijak (**D2**), dokler ni trdno pritrjena v blokado sornika (**D3**).
 6. Podložko (**D4**) in ročico za zaklepanje (**D5**) namestite na vijak (**D2**) ter dvakrat obrnite ročico za zaklepanje

7. Odvihajte ročico za zaklepanje navzven in jo obrnite v smeri urnega kazalca (**E2**), dokler ne čutite rahlega upora.
 8. Da zagotovite, da so izbočene oznake na ročici blokado sornika in ohišju poravnane (**E3**), potisnite ročico za zaklepanje proti ročici, kot prikazuje **slika E4**.
 9. Ročico za zaklepanje lahko odklenete in zaklenete, kot prikazuje **slika E5**.
- Postopek ponovite na drugi strani.**
10. Na konec spodnjih ročic pritrđite čepa za spodnje ročice (**E6**).

Montaža zgornjih ročic na spodnje ročice

1. V ročico za zaklepanje vstavite valjasto matico, kot prikazuje **slika F1**.
2. Z vijakom z okroglo glavo, s podložko in z ročico za zaklepanje pritrđite zgornjo ročico na spodnjo, kot prikazuje **slika F2**.
3. Ročico za zaklepanje v smeri urnega kazalca, dokler ne začutite rahlega upora, kot prikazuje **slika F3**.

4. Potisnite ročico za zaklepanje proti ročici, kot prikazuje **slika F4**
 5. Ročico za zaklepanje lahko odklenete in zaklenete, kot prikazuje **slika F5**.
- Postopek ponovite na drugi strani.**

Montaža koša za travo

Montaža držala koša za travo

1. Držalo koša za travo namestite v reže v zgornjem delu koša za travo, in potiskajte, dokler se ne zaskoči v položaj. (**G1**)
2. Preglejte spodnjo stran pokrova (**G2**) in se prepričajte, da so sponke na držalu koša za travo varno pritrjene.

Montaža koša za travo

1. Združite polovici koša za travo, tako da poravnate sponke. Pred pritrjevanjem se prepričajte, da so vse sponke na pravem mestu. (**H1**)
2. Pritrdite pokrov koša za travo na že sestavljen koš za travo, tako da poravnate sponke. Pred pritrjevanjem se prepričajte, da so vse sponke na pravem mestu. (**H2**)

Montaža sestavljenega koša za travo na kosilnico.

1. Dvignite varnostno loputo (**J1**)
2. Prepričajte se, da je izhodna cev čista in da v njej ni

- delcev umazanije (**J2**)
 3. Sestavljen koš za travo postavite na 2 držali (**J3**) na hrbtni strani ohišja, kot je prikazano na **sl. K**
 4. Varnostno loputo pritrđite na vrh koša za travo. Prepričajte se, da je koš za travo trdno nameščen.
- **POMEMBNO! PO NAMESTITVI SE PREPRIČAJTE, DA MED VARNOSTNO LOPUTO IN KOŠEM ZA TRAVO NI VRZELI.**
 - Postopek odstranjevanja je obraten postopku nameščenja.
 - Pri večjih travnatih površinah, kjer nabiranje trave ni potrebno, lahko kosilnico uporabite brez koša za travo. Preverite, ali je varnostna loputa popolnoma zaprta. Oblika varnostne lopute omogoča, da pokošena trava pada navzdol za napravo.

Prilagoditev višine rezanja

- Višina rezanja se prilagaja z dviganjem ali spuščanjem koles s pomočjo ročice za prilagajanje višine (**L1**)
- Pri tem izdelku je na voljo pet višin rezanja (20 - 60 mm).

- **OPOMBA**
Za večino trat je priporočena srednja višina. Če boste rezali preniško, bo to vplivalo na kakovost trate, slabo pa bo tudi nabiranje.

Zagon in zaustavitev

Zagon kosilnice

1. Pritrdite kabel podaljška na hrbtno stran stikalne omarice. **(M1)**
2. Na kablju naredite zanko in jo potisnite skozi režo. **(M2)**
3. Za pritržitev zanko postavite prek kljuke in kabel povlecite nazaj skozi režo **(M3)**.
4. Vtič vstavite v vtičnico in napravo vklopite.
Na stikalni omarici je gumb za zaklepanje (M4), ki onemogoča nezaželen vklop naprave.
5. Pritisnite ter držite gumb za zaklepanje **(M4)** na stikalni omarici in pritisnite enega od vzvodov za

- vklop/izklop v smer proti zgornji ročici **(M5)**.
6. Med pritiskanjem vzvoda za vklop/izklop v smer proti zgornji ročici spustite gumb za zaklepanje **(M6)**.
- **OPOMBA – Na kosilnici sta dva vzvoda za vklop/izklop. Za vklop kosilnice lahko uporabite katerega koli od njiju.**

Ustavitev kosilnice

1. Sprostite pritisk na vzvod za vklop/izklop.

Polno okence koša za travo

- Ko se koš za travo napolni, je trava vidna skozi okence **(N1)**.
- Ko sta okence oz. koš za travo polna, je čas, da koš izpraznite.

Pripomoček za mulčenje

Uporablja se kot mulčer

1. Vaša kosilnica ima pripomoček za mulčenje. **(P1)**
2. Zaustavite kosilnico, kot je opisano v poglavju "Zagon in zaustavitev"
3. Dvignite varnostno loputo in v zadnjo izhodno cev vstavite pripomoček za mulčenje. **(P2)** Prepričajte se, da je varno pritrjen. **(P3)**
4. Pripomoček za mulčenje blokira zbiralno cev na spodnji strani ohišja in tako prepreči nabiranje trave. **(P4)**

Kako kositi

Izdelek je mogoče uporabiti za naslednje načine košnje trave:-

1. **Z nameščenim košem za travo:** trava se učinkovito zbira in odlaga v koš za travo. **(Q1)**
2. **Z nameščenim pripomočkom za mulčenje:** pokošena trava se na drobno zmelje in ostane na trati kot gnojilo. **(Q2)**
3. Odvajanje od zadaj: učinkovito košenje dolge trave brez potrebe po praznjenju koša za travo **(Q3)**

Kako kositi

1. Košnjo začnite na robu trate, ki je najbližji viru napajanja, tako da je kabel na delu trate, ki ste ga že pokosili.

2. Kosite dvakrat tedensko in rasti sezoni. Trava bo trpela, če boste na enkrat prerezali več kot tretjino njene dolžine.

Kosilnice ne preobremenite

Če kosite dolgo, debelo travo, lahko hitrost motorja pade, slišali boste razliko v zvoku motorja. Če hitrost motorja pade, lahko pride do preobremenitve kosilnice in s tem do poškodb. Če kosite dolgo, debelo travo, boste obremenitev zmanjšali, če pri prvem rezanju višino rezanja nastavite višje. Oglejte si razdelek "Prilagoditev višine rezanja".

Vzdrževanje kosilnice

Čiščenje

- **UPORABLJAJTE ROKAVICE**
- **POMEMBNO:-** Zelo pomembno je, da je kosilnica čista. Če so v katerem koli dovodu zraka ali pod ohišjem ostanke trave, je lahko to nevarno za požar.
 1. Travo izpod ohišja odstranite z metlico. **(R1)**
 2. Z mehko krtačo odstranite travo iz vseh zračnih dovodov **(R2)**, izhodne cevi **(R3)** in koša za travo **(R4)**.
 3. Z mehko krtačo odstranite ostanke trave z opazovalnega okenca **(R5)**.
 4. Površino kosilnice obrišite s suho krpo **(R6)**.
- **POMEMBNO:-** za čiščenje kosilnice ne uporabljajte vode, saj jo to lahko poškoduje in razveljavi garancijo. Ne čistite s kemičnimi sredstvi, vključno z bencinom

ali raztopinami, ker lahko nekatere od njih uničijo pomembne plastične dele.

Shranjevanje kosilnice

- Zrahljajte gume s krili, da lahko ročice prepognete prek izdelka **(S)**.
- Kosilnico hranite v suhem prostoru, kjer je zaščiten pred poškodbami

Na koncu sezone košnje

1. Če je treba, zamenjajte sornike, matice ali vijake.
2. Kosilnico temeljito očistite.
3. Električni kabel shranite pravilno, da ne pride do poškodbe.

Namigi za iskanje napak

Izdelek ne deluje

1. Ste sledili pravilnemu postopku za zagon? Oglejte si razdelek "Zagon kosilnice"
2. Ste stroj vklopili?
3. Preverite varovalko v vložku in jo, če je pregorela, zamenjajte.
4. V primeru, da pregori tudi nova varovalka:
Izdelek nemudoma izključite iz električne napeljave in se posvetujte pri storitvenem središču GARDENA.

Slabo nabiranje trave

1. Stroj izključite iz električnega omrežja.
2. Očistite zunanjo stran dovodov zraka, izhodno cev in spodnjo stran ohišja.
3. Dvignite višino rezanja. Oglejte si razdelek "Prilagoditev višine rezanja".
4. Če te težave še niste rešili:
Izdelek nemudoma izključite iz električne napeljave in se posvetujte pri storitvenem središču GARDENA.

Prekomerno tresenje

1. Stroj izključite iz električnega omrežja.
 2. Preverite, ali je rezilo pravilno pritrjeno.
 3. Če je rezilo poškodovano ali obrabljeno, ga zamenjajte z novim.
 4. Če tresenja niste odpravili:
Izdelek nemudoma izključite iz električne napeljave in se posvetujte pri storitvenem središču GARDENA.
- ### Kosilnico težko potiskate
1. Stroj odklopite iz električnega omrežja.
 2. Če je trava dolga ali če tla niso ravna, morate višino rezanja dvigniti. Oglejte si razdelek "Prilagoditev višine rezanja".
 3. Preverite, ali se kolesa in valji lahko prosto vrtijo.
 4. V primeru, da se težava ponovi:
Izdelek nemudoma izključite iz električne napeljave in se posvetujte pri storitvenem središču GARDENA.

Ekološki Podatki

GARDENA proizvodi za zunanje okolje so izdelani v skladu z Sistemom ekološkega upravljanja (ISO 14001). Kadar je to mogoče, se uporabljajo sestavni deli, izdelani na kar najbolj ekološko odgovoren način in sicer v skladu z postopki podjetja ter možnostjo reciklacije, ko proizvod preneha s svojim življenjskim obdobjem.

- Embalaža je reciklirna in plastični deli so bili označeni (kjer je mogoče) za ločeno recikliranje.
- Kadar se nameravate znebiti proizvoda, ki je odslužil svojo delovno dobo, morate biti pozorni na varstvo okolja.
- Če je potrebno, se za informacije o tem obrnite na občino.

Znak  na produktu ali na njegovi embalaži označuje, da se s tem produktom ne sme ravnati kot z gospodinjstskimi odpadki. Namesto tega ga je potrebno oddati na ustrezno zbirno mesto, kjer reciklirajo električno in elektronsko opremo.

Z ustreznim odlaganjem tega produkta boste pomagali preprečiti možne negativne posledice za okolje in človeško zdravje, ki bi bile v nasprotnem povzročene. Glede podrobnosti o recikliranju tega produkta prosimo kontaktirajte vaš občinski svet, komunalno podjetje ali trgovino, kjer ste produkt kupili.

Garancija/servis

GARDENA zagotavlja 2-letno garancijo za ta izdelek (od dneva nakupa). Ta garancija pokriva vse resne poškodbe enote, za katere se lahko dokaže, da so posledica napak v materialu ali izdelavi.

V času garancije bomo enoto popravili ali brezplačno zamenjali, če veljajo naslednji pogoji:

- z enoto ste ravnali pravilno in v skladu z zahtevami navodil za delovanje;
- Enota ni poškodovana zaradi čiščenja z vodo ali kemikalijami.

- niti kupec niti nepooblaščen druga oseba nista poskušali popraviti enote.

Rezilo je del, ki se obrabi in ga garancija ne pokriva. Proizvajalčeva garancija ne vpliva na uporabnikove obstoječe zahteve do prodajalca v zvezi z garancijo. Če na kosilnici Powermax 36 E/42 E pride do okvare, pokvarjeni del vrnite skupaj s kopijo računa in opisom okvare v enega od servisnih centrov GARDENA, ki so navedeni na hrbtni strani teh navodil. Poština mora biti plačana.

Priporočila servisiranja

- **Vaš izdelek je edinstveno označen s srebrno identifikacijsko oznako.**
- **Priporočamo vam, da napravo servisirate vsaj enkrat na leto.**

EU IZJAVA PROIZVAJALCA O SKLADNOSTI PROIZVODA Z STANDARDI

Spodaj podpisano podjetje GARDENA Manufacturing GmbH, Hans-Lorenser-Str. 40, D-89079 Ulm, na tem mestu potrjuje, da so spodaj navedene enote v času izhoda iz naše tovarne bile v skladu z usklajenimi smernicami EU, varnostnim standardom EU in standardom, ki veljajo za posamezne izdelke. Ta certifikat postane ničen, če so enote spremenjene brez naše privolitve.

Oznaka.....**Lawnmower = Kosilnica**

Oznaka tipa(ov).....**36 E, 42 E**

Leto oznake CE.....**2008**

Direktive EU:

2006/42/EC, 2004/108/EC, 2000/14/EC, 2011/65/EU

Usklajeni standardi EN:

EN60335-1, EN60335-2-77, EN50366, EN55014-1, EN61000-3-2, EN61000-3-3

Značilna raven emisije L_{pA} v zvezi z delovnim območjem je v skladu s standardom EN60335-2-77 v tabeli.

Vrednost tresljajev a_{vhw} je v skladu s standardom EN ISO 20643 v tabeli.

Vrednosti zvočne moči L_{WA} so v skladu z direktivo 2000/14/EC v tabeli.

Postopek ocenjevanja skladnosti..... Annex VI

Priглаšeni organ..... Intertek, Cleeve Road

Leatherhead, Surrey
KT22 7SB, England

Huskvarna 22/01/2013

P. Lameli

Glavni inženir

Skrbnik tehnične dokumentacije

Tip	36 E	42 E
Širina reza (cm)	36	42
Hitrost rotacije naprave za rezanje (rpm)	3.850	3.600
Moč (kW)	1.5	1.7
Izmerjena jakost zvoka L_{WA} (dB(A))	93	95
Zagotovljena jakost zvoka L_{WA} (dB(A))	96	96
Zvočni tlak L_{pA} (dB(A))	80.4	84.9
Negotovost K_{pA} (dB(A))	2.5	2.5
Tresljaji roke/dlani a_{vhw} (m/s ²)	1.56	1.53
Negotovost K_{ahw} (m/s ²)	1.5	1.5
Obtežiti (Kg)	13.5	13.9

MJERE OPREZA



Ako se ne koristi pravilno, vaš proizvod može biti opasan! Vaš proizvod može prouzročiti ozbiljne ozljede rukovatelju i ostalima, moraju se slijediti upozorenja i sigurnosne upute kako bi se osigurala umjerena sigurnost i učinkovitost pri upotrebi proizvoda. Rukovatelj je odgovoran za slijeđenje upozorenja i sigurnosnih uputa u ovom priručniku i na proizvodu.

Objašnjenje simbola na vašem proizvodu



Upozorenje



Pažljivo pročitajte upute za upotrebu kako bi bili sigurni da razumijete sve kontrole i što one čine.



Uvijek držite kosilicu na podu dok režete travu. Naginjanje ili podizanje kosilice može uzrokovati izbacivanje kamenja



Ne dozvolite pasivnim promatračima da budu u blizini. Nemojte raditi dok su ljudi, posebice djeca ili ljubimci u blizini.



Pazite na oštre oštrice – izvadite utikač iz napajanja prije održavanja ili ako je kabel oštećen.



Šiljci se nastavljaju vrtjeti nakon što je motor isključen.



Držite kabele dalje od oštrice.



Osnovno

- Ovaj proizvod nije namijenjen da ga koriste osobe (uključujući djeca) sa smanjenim fizičkim, osjetilnim ili mentalnim sposobnostima, ili sa nedostatkom iskustva i znanja, osim u slučaju da su pod nadzorom ili su upućeni u korištenju proizvoda od strane osobe koja je odgovorna za njihovu sigurnost. Malu djecu treba nadzirati kako bi se osiguralo da se ne igraju s uređajem. Iz sigurnosnih razloga, djeca mlađa od 16 godina ili osobe koje nisu upoznate s ovim uputama za rukovanje ne smiju koristiti ovaj proizvod.
- Nikad ne dozvolite djeci ili osobama koje nisu upoznate s ovim uputama da koriste uređaj.
- Prestanite koristiti uređaj ako su ljudi, osobito djeca ili kućni ljubimci u blizini.
- Proizvod koristite na način i samo u svrhe opisane u uputama.
- Nikada ne koristite proizvod ako ste umorni, ili pod utjecajem alkohola, droge ili lijekova.
- Rukovatelj ili korisnik je odgovoran za nesreće ili opasnosti koje se dogode drugim ljudima ili njihovom vlasništvu.
- Pažljivo pročitajte upute za upotrebu kako bi bili sigurni da razumijete sve kontrole i što one čine.

Sigurnost oko struje

- Preporuča se upotreba naprava za rezidualnu struju (R.C.D.) sa otpusnom strujom ne jačom od 30mA. Čak i sa ugrađenim R.C.D.-om stopostotna sigurnost nije garantirana i sigurnosna pravila se moraju slijediti cijelo vrijeme. Provjerite vaš R.C.D. prilikom svakog korištenja.
- Prije uporabe, pregledajte kabel ima li znakova oštećenja ili istrošenosti. Ako je kabel neispravan, odnesite proizvod u Odobreni centar za servisiranje i zatražite da zamijene kabel.
- Ne koristite proizvod ako su električni kabeli oštećeni ili izlizani.
- Hitno isključite iz struje ako je kabel prerezan, ili je izolacija oštećena. Ne dirajte električni kabel dok nije isključen iz struje. Ne popravljajte porezotinu ili oštećen kabel. Zamijenite ga novime.
- Vaš produžni kabel mora biti nezavijen ili neodmotan,

- zamotani ili zavijeni kablovi se mogu pregrijati i smanjiti učinkovitost vaše kosilice.
- Držite kabel što dalje od proizvoda, uvijek kosite u smjeru suprotnom od izvora električnog napajanja pokretima gore i dolje, nikada u krugovima
- Ne povlačite kabel oko oštrih predmeta.
- Uvijek isključite sve izvore električnog napajanja prije no što isključite bilo koji utikač, povezač kabela ili produžni kabel.
- Isključite, odstranite utikač iz izvora električnog napajanja i pregledajte električni kabel od šteta ili starenja prije no što ga namotate i spremite. Ne popravljajte oštećeni kabel, zamijenite ga novime. Koristite samo GARDENA zamijenski kabel.
- Uvijek namotavajte kabel pažljivo, izbjegavajući čvorove.
- Nikada ne nosite proizvod držeći kabel.
- Nikada ne povlačite za kabel kako bi isključili utikač.
- Koristite samo na izmjeničnoj struji sa naponom koji je prikazan na etiketi proizvoda.
- Naši proizvodi imaju dvostruku izolaciju do EN60335. Ni u kojem slučaju se ne smije neki dio ovog proizvoda spojiti s uzemljenjem.

Kablovi

Ako se upotrebljavaju produžni kablovi, oni moraju zadovoljiti zahtjev za minimalnim poprečnim presjekom prema donjoj tablici:

Napon	Dužina kabela	Poprečni presjek
220-240V/ 50Hz	do 20 m	1.5 mm ²
220-240V/ 50Hz	20 - 50 m	2.5 mm ²

- Glavni kablji i produžeci su dostupni kod vašeg mjesnog ovlaštenog servisnog centra Husqvarna-a za proizvode za izvankućnu upotrebu.
- Koristite isključivo produžne kabele namijenjene uporabi na otvorenom u usklađene s jednom od sljedećih specifikacija: Obična guma (60245 IEC 53), Obični PVC (60227 IEC 53) ili Obični PCP (60245 IEC 57).
- Ako je kratki kabel za spajanje oštećen, treba ga zamijeniti proizvođač, njegov serviser ili na slični način osposobljena osoba kako bi se izbjegla opasnost.

Priprema

- Dok upotrebljavate vaš proizvod nosite čvrstu obuću i duge hlače. Ne radite s uređajem kada ste bos ili kad nosite otvorene sandale
- Provjerite da su sa travnjaka uklonjeni štapovi, kamenje, kosti, žice i smeće; dijelovi za rezanje bi ih mogli baciti u zrak.
- Prije upotrebe aparata i nakon svakog korištenja provjerite da li ima znakova izlivanja ili oštećenja i popravite ako je potrebno.
- Zamijenite izlizane i oštećene dijelove za rezanje zajedno sa njihovim dijelovima kao cijeli set da bi ostali u ravnoteži.

Upotreba

- Koristite proizvod samo pri dnevnom svjetlu ili dobrom umjetnom osvijetljenju.
- Izbjegavajte upotrebu vašeg proizvoda na mokroj travi (kad je moguće).
- Na kosinama, naročito dobro pazite kako hodate i nosite obuću u kojoj se ne klize.
- Upotrebljavajte poprečno na kosinama, nikad gore i dolje.
- Budite iznimno oprezni kada mijenjate smjer na kosinama. Hodajte, nikada nemojte trčati.
- Ne kosite na prestrtim padinama.
- Pazite da uvijek zauzmete siguran i stabilan položaj za vrijeme rada, a posebno na kosinama. Ne koristite kosilicu u blizini bazena ili vrtnih ribnjaka.
- Ne hodajte unatraske dok upotrebljavate svoj proizvod, mogli biste se spotaknuti.
- Nikad ne režite travu tako da vučete proizvod prema sebi.
- Isključite proizvod kada njime prelazite preko

MJERE OPREZA

- površine koja nije trava.
11. Nikad ne upotrebljavajte proizvod sa oštećenim štitovima ili štitovima koji nisu na mjestu.
 12. Uključite motor u skladu s uputama i sa stopalima postavljenim što dalje od oštrice.
 13. Ne nagnite proizvod dok motor radi.
 14. Ne približite ruke ili stopala pokraj ili ispod rotirajućih dijelova.
 15. Nikad nemojte držati ili nositi proizvod dok još radi ili je ukopčan u struju.
 16. Isključite iz struje:
 - prije ostavljanja obrezivača bez nadzora, na bilo koje vrijeme;
 - prije odčepijavanja;
 - prije provjeravanja, čišćenja ili popravljivanja aparata;
 - ako pogodite nešto. Ne koristite vaš obrezivač dok niste sigurni da je cijeli obrezivač u sigurnom radnom stanju;

- ako proizvod počne nenormalno vibrirati. Odmah ga provjerite. Pretjerano vibriranje može uzrokovati ozljedu.

Održavanje

1. Pozor: Ne dirajte oštrice koje s okreću.
2. Neka svi vijci i matice budu zategnuti kako bi se osigurava sigurno radno stanje proizvoda.
3. Često provjeravajte kutiju za travu za istrošenost ili oštećenja
4. Zamijenite oštećene ili istrošene dijelove radi sigurnosti.
5. Koristite samo one rezervne i zamjenske dijelove i dodatke koji su specificirani za vaš proizvod..
6. Pazite tijekom podešavanja uređaja kako biste spriječili da vam prsti budu uhvaćeni između pokretnih i nepokretnih dijelova uređaja.
7. Spremite na hladno i suho mjesto van dosega djece. Ne ostavljate vani.

Gdje koristiti vašu GARDENA Powermax 32 E kosilicu

GARDENA kosilica oblikovana je za košenje travnjaka vrta.

Ne koristite kosilicu na kosinama većim od 20°.

Da biste izbjegli ozljede, kosilica se ne smije koristiti za

podrezivanje grmlja i ivičnjaka, za rezanje i podrezivanje penjačica ili trave na krovu ili u balkonskim arlima.

Nadalje, kosilica se ne smije koristiti za sječu granja, pruča ili za izravnjavanje nepravilnosti zemljane podloge.

VAŽNE INFORMACIJE

Prilikom isporuke od proizvođača, kotači su u podignutom položaju. Ne upućujte uređaj prije nego ih spustite s podignutog u položaj 5. (Vidi sl. A)

Spoj donjih ručica na kosilicu

1. Povucite donju ručicu dok ne upadne u svoje mjesto kao što je prikazano na **sl. B1**.
 2. Postavite oprugu na vijak (**B2**)
 3. Umetnite klipasti blok na vijak (**B3**)
- Ponovite s druge strane.**
4. Umetnite vijčanu maticu u lokot kao što je prikazano na **sl. C1**.
 5. Osiguravajući da je donja ručica u ispravnom položaju (**C2**), umetnite donju ručicu (**D1**) na vijak (**D2**) dok nije čvrsto postavljena u klipasti blok (**D3**).
 6. Postavite podlošku (**D4**) i vijčanu maticu (**D5**) na vijak (**D2**) i zakrenite vijčanu maticu dvaput u smjeru

7. kazaljke na satu, kao što je prikazano na **sl. E1**.
 7. Izvucite vijčanu maticu i zakrećite u smjeru kazaljke na satu (**E2**), dok ne osjetite zategnutost.
 8. Osiguravajući da su oznake na blokatoru osovine i kućištu poravnate (**E3**), pritežite vijčanu maticu prema ručici kao što je prikazano na **sl. E4**.
 9. Vijčanu maticu se može otkočiti i zakočiti kao što je prikazano na **sl. E5**.
- Ponovite s druge strane.**
10. Umetnite dva natikača donje ručice na vrh svake donje ručice (**E6**).

Sklop gornje ručice na donju ručicu

1. Umetnite vijčanu maticu u lokot kao što je prikazano na **sl. F1**.
2. Spojite gornju ručicu na donju ručicu pomoću vijka s okolnog glavom, podloške i vijčane matice kao što je prikazano na **sl. F2**.
3. Zakrenite vijčanu maticu u smjeru kazaljke na satu dok se ne osjeti blaga zategnutost, kao što je

- prikazano na **sl. F3**.
 4. Pritežite vijčanu maticu prema ručici kao što je prikazano na **sl. F4**
 5. Vijčanu maticu se može otkočiti i zakočiti kao što je prikazano na **sl. F5**.
- Ponovite s druge strane.**

Sklop kutije za travu

Spoj ručica kutije za travu

1. Postavite ručicu kutije za travu u utore na gornjem dijelu kutije za travu i gurajte dok ne upadne u svoj položaj (**G1**)
2. Gledajući s donje strane poklopcu (**G2**), pazite da su štipalice ručice kutije za travu čvrsto postavljene.

Sklop kutije za travu

1. Spojite polovice kutije za travu tako što ćete ih poravnati pomoću štipalica. Pazite da su sve štipalice na točnim mjestima prije postavljanja u poziciju. (**H1**)
2. Postavite poklopac kutije za travu na spoj kutije za travu poravnavajući ga pomoću štipalica. Pazite da su sve štipalice ispravno postavljene prije nego upadnu u poziciju (**H2**).

Postavljanje kompletne kutije za travu na kosilicu.

1. Podignite sigurnosni preklapnik (**J1**)
2. Pazite da je ispušni otvor čist i bez ostataka (**J2**)

3. Smjestite kompletnu kutiju za travu na 2 pozicijske točke (**J3**) sa stražnje strane kućišta kao što je prikazano na **sl. K**
 4. Postavite sigurnosni preklapnik na vrh kutije za travu. Pazite da je kutija za travu sigurno postavljena.
- **VAŽNO I NAKON UGRADNJE PAZITE DA NE OSTANE RAZMAK IZMEĐU SIGURNOSNOG PREKLAPNIKA I KUTIJE ZA TRAVU.**
 - Demontiranje je obrnuti postupak.
 - Za veće travnate površine gdje nije potrebno prikupljanje trave, možete koristiti vašu kosilicu bez kutije za travu. Pazite da je sigurnosni preklapnik potpuno zatvoren. Dizajn sigurnosnog preklapnika dozvoljava da se pokošena trava izbacuje prema dolje iza uređaja.

Podešavanje visine rezanja

- Visina rezanja podešava se podizanjem ili spuštanjem kotačica upotrebom ručice za podešavanje visine (**L1**)
- Ovaj proizvod ima pet visina rezanja (20 - 60 mm).

- **NAPOMENA**
Za većinu travnjaka preporuča se srednja visina rezanja. Ako režete prenisko vaš će travnjak izgubiti kvalitetu a i prikupljanje pokošene trave će biti slabije.

Uključivanje i isključivanje

Da biste uključili kosilicu

1. Spojite produžni kabel na stražnju stranu preklopne kutije (M1)
 2. ŠKabelom oblikujte omču i ugurajte je u utor. (M2)
 3. Da bi osigurali položaj, postavite omču iznad kuće i povucite kabel natrag kroz utor (M3).
 4. Spojite utičnicu na izvor struje i uključite uređaj.
- Preklopna kutija ima gumb za zaključavanje (M4) da bi se izbjeglo slučajno uključivanje.**
5. Pritisnite i držite gumb za zaključavanje (M4) na

preklopnoj kutiji, a zatim stisnite jednu od Start/Stop ručki prema gornjoj ručki (M5).

6. Nastavite stiskati start/stop ručku prema gornjoj ručki i otpustite gumb za zaključavanje (M6).
- **NAPOMENA – Instalirane su dvije start/stop ručke. Bilo koja od njih može se koristiti za uključivanje kosilice.**

1. Popustite pritisak na Start/Stop ručku.

Indikator pune kutije za travu

- Kako se kutija za travu puni, trava će biti vidljiva kroz prozor (N1).
- Kada je prozor/kutija za travu puna, vrijeme je da se isprazni.

Utikač meljača

Upotreba kao meljača

1. Vaša kosilica ima utikač meljača. (P1)
2. Zaustavite vašu kosilicu kao što je navedeno u odjeljku za Upućivanje i zaustavljanje.
3. Podignite sigurnosni branik i umetnite utikač meljača na

kraj ispušnog odvoda (P2) i pazite da je čvrsto postavljen. (P3)

4. Utikač meljača sprječava prikupljanje trave tako što blokira dovod za prikupljanje s donje strane kućišta. (P4)

Kako kositi

Vaš proizvod se može koristiti za rezanje trave na sljedeće načine:-

1. **Montirana kutija za travu** – trava se uspješno skuplja i nabija u kutiju za travu. (Q1)
2. **Uređaj za mljevenje postavljen** – odrezana trava se koše na sitne komadiće i vraća kao hranjivi sastojak u vašu tratinu (Q2)
3. **Izbacivanje sa stražnje strane** – Efektivno reže dugu travu i nema potrebe za pražnjenjem kutije za travu (Q3)

Kako kositi

1. Započnite kositi rubove travnjaka koji su najbliže izvoru struje tako da se kabel proteže na travnjaku koji ste već pokosili.

2. Kosite dva puta tjedno tijekom sezone rasta, a vaš će travnjak biti oštećen ako kosite više od jedne trećine visine.

Nemojte preopteretiti vašu kosilicu

Košenje dugačke trave može prouzročiti pad brzine motora, koja se može opaziti zbog promjene zvuka motora. Ako brzina motora padne, razlog može biti preopterećenje vaše kosilice što može dovesti do oštećenja. Kada kosite dugačku debelu travu prvi otkos s visokom visinom rezanja će pomoći smanjenju opterećenja. Pogledajte odjeljak Podešavanje visine rezanja.

Održavanje vaše kosilice

Čišćenje

• KORISTITE RUKAVICE

- **VAŽNO:-** Vrlo je važno da je vaša kosilica čista. Ostaci pokošene trave koji ostanu u dovodima za zrak ili ispod kućišta mogu dovesti do zapaljenja.
 - 1. Četkom odstranite travu preostalu ispod kućišta. (R1)
 - 2. Upotrebom mekane četke odstranite ostatke pokošene trave iz svih dovoda zraka (R2), ispušnog odvoda (R3) i kutije za travu (R4).
 - 3. Upotrebom mekane četke, odstranite posječenu travu s prozora (R5).
 - 4. Obrišite površinu vaše kosilice suhom krpom (R6).
- **VAŽNO:-** nikada ne rabite vodu za čišćenje motorne pile jer tako možete oštetiti motornu pilu i poništiti

jamstvo. Ne čistite upotrebom kemikalija, uključujući petrolej ili otapala - jer mogu uništiti važne plastične dijelove.

Čuvanje vaše kosilice

- Odvijte krilne matice kako bi omogućili da se ručice preklope iznad uređaja (S).
- Spremite na suho mjesto gdje se kosilica neće oštetiti

Na kraju sezone košenja

1. Ako je potrebno zamijenite šarafe, vijke, matice.
2. Dobro očistite kosilicu.
3. Pazite da je kabel propisno spremljen kako bi se izbjeglo oštećenje.

Natuknice za pronalaženje grešaka

Ne radi

1. Jeste li slijedili točan postupak za start? Pogledajte 'Da biste uključili kosilicu'
2. Je li prekidač napajanja uključen?
3. Provjerite je li osigurač u utikaču, zamijenite ga ako je pregorio.
4. Da li osigurač i dalje pregara?:
Odmah isključite iz napajanja električnom energijom i obratite se vašemu GARDENA servisnom centru.

Loše prikupljanje trave

1. Isključite iz napajanja električnom energijom.
2. Očistite s vanjske strane dovoda zraka, ispušni odvod i ispod kućišta.
3. Podignite visinu rezanja. Pogledajte odjeljak Podešavanje visine rezanja.
4. Ako se loše prikupljanje trave nastavi:
Odmah isključite iz napajanja električnom energijom i obratite se vašemu GARDENA servisnom centru.

Pretjerane vibracije

1. Isključite iz napajanja električnom energijom.
 2. Provjerite je li oštrica propisno postavljena?
 3. Ako je oštrica oštećena ili istrošena, zamijenite je s novom.
 4. Ako i dalje vibrira:
Odmah isključite iz napajanja električnom energijom i obratite se vašemu GARDENA servisnom centru.
- Kosilica je postala teška za guranje**
1. Isključite iz napajanja električnom energijom.
 2. Kod visoke trave i neravne podloge, visinu rezanja treba postaviti na veću visinu. Pogledajte odjeljak Podešavanje visine rezanja.
 3. Provjerite mogu li se kotači i rotor slobodno okretati.
 4. Ako se problem nastavi:
Odmah isključite iz napajanja električnom energijom i obratite se vašemu GARDENA servisnom centru.

Okolišne Informacije

GARDENA proizvodi za vanjsku upotrebu proizvode se pod Sustavom za upravljanje okolišem (ISO 14001), koristeći, gdje je moguće, komponente proizvedene u mjeri najsigurnijoj za okoliš, prema tvrtkinim procedurama i s mogućnošću recikliranja po isteku radnog vijeka proizvoda.

- Pakiranje se može reciklirati i plastične komponente (gdje je moguće) su obilježene za kategorizirano recikliranje.
- Briga za okoliš mora se uzeti u obzir pri bacanju proizvoda po isteku njegovog radnog vijeka.
- Ako je potrebno, kontaktirajte lokalne vlasti za informacije o bacanju smeća.



Simbol na proizvodu ili njegovoj ambalaži indicira da se s tim proizvodom ne smije postupati kao s otpadom iz kućanstva. Umjesto toga, mora se predati u prikladni centar za skupljanje električnih i elektroničkih uređaja za recikliranje. Osiguravanjem pravilnog odlaganja ovog proizvoda, vi ćete pomoći u sprečavanju potencionalnih negativnih posljedica na okoliš i ljudsko zdravlje, koje bi inače bile uzročene neprikladnim odlaganjem ovog proizvoda. Za detaljnije informacije o recikliranju ovog proizvoda, molimo kontaktirajte vaš lokalni županijski ili gradski ured, vašu službu za odlaganje otpada ili dućan gdje ste kupili proizvod.

Jamstvo / Servis

GARDENA jamči za ovaj proizvod 2 godine (od datuma kupnje). Ovo jamstvo pokriva sve ozbiljne kvarove uređaja za koje se može dokazati da su greške materijala ili greške proizvodnje.

- Ovim jamstvom će se uređaj ili zamijeniti ili besplatno popraviti uz sljedeće uvjete:
- Uređajem se rukovalo na propisan način i održavalo prema zahtjevima navedenim u uputama za upotrebu.
 - Jedinica nije bila oštećena čišćenjem vodom niti drugim kemikalijama.
 - Niti kupac niti neovlaštena treća strana nisu pokušali

popraviti uređaj.

Oštrica je potrošni materijal i nije pokrivena jamstvom. Ovo jamstvo proizvođača ne poništava postojeća jamstvena potraživanja korisnik od zastupnika / prodajnog mjesta.

Ako dođe do kvara na vašoj Powermax 36 E/42 E kosilici, molimo vas da pošaljete pokvareni uređaj zajedno s kopijom računa i opisom kvara, s uplaćenom poštarinom na adresu jednog od GARDENA servisnog centra, navedenu na poledini uputa za korištenje.

SERVISNE PREPORUKE

- **Vaš proizvod je označen jedinstvenom srebrnom naljepnicom sa specifikacijama.**
- **Izrazito preporučamo da servisirate vaš proizvod barem jednom svakih dvanaest mjeseci.**

EU DEKLARACIJA EV O USKLAĐENOSTI

Dole potpisani za Husqvarna AB, S-561 82, Huskvarna, Sweden, ovime potvrđujemo da su, prilikom isporuke iz naše tvornice, dole navedeni uređaji u skladu s harmoniziranim preporukama EU, EU standardima za sigurnosti i standardima koji su specifični za proizvod. Ovaj certifikat prestaje važiti ako je do preinaka uređaja došlo bez našeg prethodnog odobrenja.

Oznaka.....**Lawnmower = Kosilica**

Oznaka tipa(-ova).....**36 E, 42 E**

Godina CE usklađenosti.....**2008**

Direktive EU;

2006/42/EC, 2004/108/EC, 2000/14/EC, 2011/65/EU

Usklađeni EN:

EN60335-1, EN60335-2-77, EN50366, EN55014-1, EN61000-3-2, EN61000-3-3

Ispušne karakteristike koje se odnose na radno mjesto Razina L_{pA} u skladu s EN60335-2-77 prema priloženoj tablici.

Vibracije Vrijednost a_{hvw} u skladu s EN ISO 20643 prema priloženoj tablici.

Razina buke L_{WA} Vrijednosti u skladu s 2000/14/EC prema priloženoj tablici.

Postupak za ocjenu sukladnosti..... Annex VI

Obaviještena ustanova..... Intertek, Cleeve Road
Leatherhead, Surrey
KT22 7SB, England

Huskvarna 22/01/2013

P. Lameli

Tehnički direktor

Mjesto za čuvanje tehničke dokumentacije



Vrsta	36 E	42 E
Širina reza (cm)	36	42
Brzina rotacije reznog uređaja (rpm)	3.850	3.600
Snaga (kW)	1.5	1.7
Izmjerena snaga zvuka L_{WA} (dB(A))	93	95
Zajamčena snaga zvuka L_{WA} (dB(A))	96	96
Zvučni tlak L_{pA} (dB(A))	80.4	84.9
Neodređenost K_{pA} (dB(A))	2.5	2.5
Vibracije ruke a_{hvw} (m/s^2)	1.56	1.53
Neodređenost K_{ahvw} (m/s^2)	1.5	1.5
Težina (Kg)	13.5	13.9

Безпека



У випадку неналежного використання цей пристрій може бути небезпечним! Він може завдати серйозної шкоди особі, яка із ним працює, та оточуючим. Для того, аби забезпечити необхідну безпеку та ефективність під час роботи із цим пристроєм, слід враховувати попередження та дотримуватися вказівок щодо безпеки. Особа, яка працює із цим пристроєм, несе відповідальність за врахування попереджень і дотримання вказівок щодо безпеки, які містяться у цьому довіднику та на пристрої.

Пояснення символів на пристрої



Попередження



Уважно прочитайте вказівки для користувача для того, аби переконатися, що ви розумієте значення усіх важелів управління та їхню функцію.



Під час роботи пристрій завжди повинен знаходитися на землі. Якщо ви нахилитимете або підніматимете пристрій, він може викидати каміння.



Не дозволяйте іншим людям знаходитися поряд. Не працюйте з пристроєм, якщо поблизу вас є люди, особливо діти, чи домашні тварини.



Стережіться гострих лез – вийміть штепсель із розетки, перш ніж здійснювати обслуговування або у разі пошкодження кабелю.



Леза продовжують обертатися після того, як пристрій вимкнено.



Тримайте кабель живлення подалі від леза.



Загальна інформація

- Цим пристроєм не повинні користуватися люди (зокрема діти) із обмеженими фізичними, сенсорними чи розумовими здібностями, без досвіду та відповідних знань, без нагляду чи отримання необхідних вказівок щодо використання цього пристрою від особи, відповідальної за їхню безпеку. Слід дбати про те, аби із цим пристроєм не бавилися діти. З міркувань безпеки дітям до 16 років, а також людям, які не ознайомилися з цією інструкцією з експлуатації, використовувати виріб не можна.
- Не дозволяйте дітям або особам, які не знають правил використання, використовувати виріб.
- Не використовуйте виріб, якщо поблизу є люди, особливо діти, або тварини.
- Використовуйте цей пристрій лише таким методом і з такою ціллю, яка зазначена у цих вказівках.
- Ніколи не працюйте із цим пристроєм, коли ви втомлені, хворі чи перебуваєте під впливом алкоголю, наркотиків або ліків.
- Особа, яка використовує цей пристрій, несе відповідальність за нещасні випадки чи шкоду, заподіяну іншим людям або їхній власності.
- Уважно прочитайте вказівки для користувача для того, аби переконатися, що ви розумієте значення усіх важелів управління та їхню функцію.

Електричне живлення

- Рекомендується використовувати пристрій струму нульової послідовності зі струмом, який вимикається, напругою не більше 30 міліампер. Навіть якщо встановлено пристрій струму нульової послідовності, неможливо гарантувати 100-відсоткову безпеку, і під час роботи завжди слід бути максимально обережним. Під час кожного використання перевіряйте пристрій струму нульової послідовності.
- Перед використанням перевірте кабель на наявність ознак пошкодження або експлуатаційного зношення. Якщо кабель виявився пошкодженим, віддайте виріб для заміни кабелю до вповноваженого центру обслуговування.
- Не використовуйте пристрій, якщо електричні кабелі пошкоджені або зношені.
- Негайно вийміть штепсель електричного пристрою із розетки, якщо кабель перерізано або його ізоляцію

- пошкоджено. Не торкайтеся електричного кабелю, доки електричний пристрій не буде відключено. Не ремонтуйте перерізаний чи пошкоджений кабель. Замініть його новим.
- Кабель продовжувача не повинен бути скрученим. Скручені кабелі можуть перегріватися і знижувати ефективність роботи вашої газонокосарки.
- Тримайте кабель подалі від пристрою. Завжди носіть у напрямку від електричного вводу, уперед-назад, а не по колу.
- Не обмотуйте кабель навколо гострих об'єктів.
- Завжди виймайте штепсель із розетки, перш ніж виймати будь-яку вилку, роз'єм кабелю чи продовжувач.
- Вимкніть, вийміть вилку з розетки та огляньте кабель електричного пристрою на предмет пошкоджень чи зношування перед змотуванням кабелю для зберігання. Не ремонтуйте пошкоджені кабелі, замініть його новим. Для заміни використовуйте лише кабель GARDENA.
- Завжди обережно змотуйте кабель, уникаючи заломів.
- Ніколи не переносьте пристрій за кабель.
- Ніколи не тягніть за кабель для того, аби вийняти штепсель.
- Підключайте лише до розеток із напругою, зазначеною на маркуванні номінальної потужності пристрою.
- Виріб має подвійну ізоляцію відповідно до стандарту EN60335. За жодних обставин до частин виробу не слід приєднувати заземлення.

Кабелі

Якщо використовуються подовжувачі, вони мають відповідати вимогам до мінімального поперечного перерізу, які наведені в таблиці:

Напруга	Кабель	Поперечний переріз
220-240V/ 50Hz	до 20 м	1.5 mm ²
220-240V/ 50Hz	20 - 50 м	2.5 mm ²

- Розетки, кабелі та подовжувачі можна придбати у місцевому авторизованому сервісному центрі.
- Використовуйте лише подовжувачі, призначені для використання надворі та відповідати одній з наступних специфікацій: звичайний резиновий (60245 IEC 53), звичайний ПВХ (60227 IEC 53) або звичайний ПХП (60245 IEC 57)
- Якщо короткий з'єднувальний провід пошкоджено, виробник, його агенд з обслуговування чи інша уповноважена особа повинні його замінити задля уникнення ушкодження.

Підготовка

- Під час роботи із виробом завжди одягайте міцне взуття і довгі штани. Не експлуатуйте обладнання босоніж або у відкритому взутті
- Переконайтеся, що на газоні немає пальців, каміння, кісток, дротів і уламків, бо лезо може підкидати їх у повітря.
- Перед використанням пристрою і після будь-якого впливу на нього перевіряйте наявність ознак зношування чи пошкодження та проводьте необхідний ремонт.
- Заміну зношених чи пошкоджених лез слід проводити разом із їхніми фіксаторами, що є у наборі, аби зберегти рівновагу.

Використання

- Використовуйте пристрій лише у денному освітленні або у потужному штучному освітленні.
- Не працюйте із пристроєм на вологій траві, якщо це можливо.
- На схилах будьте особливо обережні, аби не послизнутися, і взувайте неслизьке взуття.
- Пересувайте пристрій по поверхні схилу, а не вгору-вниз.
- Будьте особливо обережні, змінюючи напрям руху на схилі. Пересувайтеся повільною ходою, ніколи не бігайте.
- Не носіть траву на надмірно крутих схилах.
- Переконайтеся, що під час роботи, особливо на схилах, ваше положення безпечне та стійке. Не користуйтеся газонокосаркою поряд з басейнами або садовими водоймами.
- Не ходіть задом під час роботи, ви можете перевертатися за щось.
- Ніколи не носіть траву, тягнучи пристрій до себе.
- Вимикайте пристрій, перш ніж пересувати його по іншій поверхні, ніж трава.

Безпека

11. Ніколи не використовуйте пристрій із пошкодженими запобіжниками чи без них.
12. Увімкніть двигун відповідно до інструкції і тримайте ноги подаль від леза.
13. Не нахиліть пристрій під час роботи мотору, хіба що коли вмикате чи вимикаєте його. У такому випадку нахиліть не більше, ніж необхідно, і піднімайте лише ту частину, яка знаходиться далі від вас. Завжди пильнуйте, аби обидві руки були у робочому положенні, перш ніж знову ставити пристрій на землю.
14. Не кладіть руки або ноги поряд або під поворотні частини.
15. Ніколи не піднімайте і не переносьте пристрій, який працює або підключений до джерела струму.
16. Виймайте штепсель з розетки:
 - перш, ніж залишати пристрій без нагляду упродовж певного часу;
 - перш, ніж знімати блокування;
 - перш, ніж перевіряти, чистити чи ремонтувати його;
 - якщо ви натрапили на якийсь предмет. Не використовуйте

пристрій, доки не переконаєтесь, що усі його частини перебувають у безпечному робочому стані;
- якщо пристрій починає незвично вібрувати. негайно перевірте усе. Надмірна вібрація може заподіяти травму.

Обслуговування і зберігання

1. Пильнуйте, аби усі гайки, болти і шурупі були щільно прикручені, аби переконатися, що пристрій знаходиться у безпечному робочому стані.
2. Часто перевіряйте ємність для збору трави на предмет зношування чи пошкодження.
3. З метою безпеки замінійте зношені чи пошкоджені частини.
4. Використовуйте для заміни лише те лезо і гвинти до нього, які призначено для цього пристрою.
5. Будьте обережні під час налаштування пристрою для того, аби уникнути потрагання пальців між рухомими лезами і нерухожими частинами пристрою.
6. Зберігайте у прохолодному сухому місці подаль від дітей. Не зберігайте надворі.

Призначення газонокосарки GARDENA Powermax 36 E/42 E Mower

Газонокосарка GARDENA створено для скошування трави на садових газонах і довкола них.

Не використовуйте газонокосарку на схилі, який є крутішим за 20°.

Щоб уникнути травмування, газонокосарку не можна

використовувати для обрізування кущів, огорож, чагарників, а також для обрізання та підтримання витких рослин або трави на даху чи в ящику на балконі. Крім того, газонокосарку не можна використовувати для рубання гілок або вирівнювання ґрунту.

ВАЖЛИВА ІНФОРМАЦІЯ

У косарки, щойно отриманої від виробника, колеса перебувають у верхньому положенні. Не вмикайте пристрій, доки колеса не буде переведено з верхнього положення в положення 5. (Див. мал.. А)

Приднання нижніх ручок до косарки

1. Витягніть осьовий болт нижньої ручки, він має опинитися в положенні, показаному на **рис. B1**.
 2. Надіньте пружину на болт (**B2**).
 3. Надіньте поворотний блок на болт (**B3**).
- Повторьте дії на іншому боці.**
4. Вставте циліндричну гайку у фіксатор, як показано на **рис. C1**.
 5. Упевнившись, що нижня ручка перебуває в правильному положенні (**C2**), надіньте її (**D1**) на болт (**D2**), вона має бути міцно приєднана до поворотного блоку (**D3**).
 6. Надіньте шайбу (**D4**) та фіксатор (**D5**) на болт (**D2**), а

7. потім двічі поверніть фіксатор за годинниковою стрілкою, як показано на **рис. E1**.
 7. Розверніть фіксатор, а потім поверніть його за годинниковою стрілкою (**E2**), доки його не буде остаточно зафіксовано.
 8. Упевнившись, що рельєфні позначки на поворотному блоці й корпусі збігаються (**E3**), поверніть фіксатор паралельно ручці, як показано на **рис. E4**.
 9. Фіксатор можна розблокувати та заблокувати, як показано на **рис. E5**.
- Повторьте дії на іншому боці.**
10. Вставте дві пробки в кінці обох нижніх ручок (**E6**).

Приднання верхніх ручок до нижніх

1. Вставте циліндричну гайку у фіксатор, як показано на **рис. F1**.
2. Прикріпіть верхню ручку до нижньої за допомогою болта з напівкруглою головою, шайби та фіксатора, як показано на **рис. F2**.
3. Поверніть фіксатор за годинниковою стрілкою до

4. упору, як показано на **рис. F3**.
 4. Поверніть фіксатор паралельно ручці, як показано на **рис. F4**.
 5. Фіксатор можна розблокувати та заблокувати, як показано на **рис. F5**.
- Повторьте дії на іншому боці.**

Збирання ємності для трави

Приднання ручки ємності для трави

1. Вставте ручку ємності для трави у відповідні гнізда, розташовані на верхній частині ємності таким чином, щоб її було зафіксовано в потрібному положенні (почується клацання). (**G1**)

2. Переверніть кришку (**G2**) і впеньвіться, що ручка ємності для трави надійно зафіксована.

Приднання ємності для трави

1. Вирівняйте фіксатори на обох половинах ємності для трави. Упевніться, що всі фіксатори правильно вирівняно, а потім з'єднайте половини ємності (почується клацання). (**H1**)
2. Вирівняйте фіксатори на кришці та зібраній ємності для трави. Упевніться, що всі фіксатори правильно вирівняно, а потім закріпіть кришку (почується клацання). (**H2**)

Приднання зібраної ємності для трави до газонокосарки

1. Підніміть запобіжну заслінку (**J1**)

2. Переконайтеся, що канал для висипання трави чистий, і в ньому немає уламків (**J2**)
 3. Приєднайте зібрану ємність для трави до двох позицій (**J3**) на задній частині корпусу, як зображено на **рис. K**
 4. Розташуйте запобіжну заслінку нагорі ємності для трави. Переконайтеся, що ємність надійно приєднана.
- **УВАГА! ЗАВЕРШИВСЯ, ПЕРЕЧОНАЙТЕСЯ, ЩО НЕ ЗАЛИШИЛОСЯ ПРОМІНКІВ МІЖ ЗАПОБІЖНОЮ ЗАСЛІНКОЮ ТА ЄМНІСТЮ ДЛЯ ТРАВИ.**
 - Щоб зняти ємність, виконайте процедуру у зворотній послідовності.
 - На великих ділянках, на яких немає потреби у збиранні трави, можна використовувати газонокосарку без ємності для трави. Переконайтеся, що запобіжну заслінку повністю закрито. Завдяки конструкції запобіжної заслінки скошена трава висипатиметься із задньої частини газонокосарки.

Встановлення висоти скошування

- Висота скошування встановлюється за допомогою підняття та опускання коліс, використовуючи важіль встановлення висоти (**L1**)
- Для цього виробу існує п'ять режимів висоти скошування (20 - 60 мм).

- **ПРИМІТКА**
Середня висота скошування рекомендована для більшості газонів. Якщо висота скошування занижена, це вплине на вигляд газону та збирання трави.

Увімкнення та вимкнення

Увімкнення газонокосарки

1. Прикріпіть подовжувач до задньої частини коробки перемикачів. (M1)
2. Утворіть петлю з кабелю подовжувача й просуньте її крізь гніздо. (M2)
3. Для її закріплення одягніть петлю на гак і натягніть кабель, який просунуто крізь гніздо. (M3).
4. Підключіть штепсель до розетки та увімкніть газонокосарку.

На коробці перемикачів розташована кнопка розблокування (M4) для запобігання випадковому увімкненню.

5. Натисніть і утримуйте кнопку розблокування (M4) на

коробці перемикачів, а після цього надавіть на один із важелів увімкнення/вимкнення в напрямку верхньої ручки (M5).

6. Надавлюючи на важіль увімкнення/вимкнення в напрямку верхньої ручки натисніть кнопку розблокування (M6).

• **ПРИМІТКА. Газонокосарка має два важелі увімкнення/вимкнення. Будь-який з них може використовуватися для її увімкнення.**

Вимкнення газонокосарки

1. Поверніть важіль увімкнення/вимкнення в первинне положення.

Віконце заповнення ємності для трави

- По мірі заповнення ємності кількість трави можна побачити крізь віконце (N1).
- Після заповнення ємності випорожніть її.

Контейнер для подрібнення

Використання косарки для подрібнення

1. У комплект косарки входить контейнер для подрібнення. (P1)
2. Вимкніть косарку, як описано в розділі "Увімкнення та вимкнення".

3. Підніміть запобіжник заслінку та вставте контейнер для подрібнення в задній канал для висипання трави. (P2) Упевніться, що вона надійно зафіксована. (P3)
4. Контейнер для подрібнення закриває викидний отвір у нижній частині косарки і запобігає збиранню трави. (P4)

Скошування

Для скошування трави косарку можна використовувати таким чином:-

1. **Зі встановленою ємністю для трави:-** Трава ефективно збиратиметься й пресуватиметься в ємності для трави. (Q1)
2. **Зі встановленим контейнером для подрібнення:-** Трава подрібнюватиметься задля удобрення газону (Q2).
3. **Без встановлення ємності та контейнера:-** Трава висипатиметься із заднього каналу косарки задля ефективного скошування високої трави без необхідності випорожнювати ємність для трави (Q3).

Скошування

1. Скошування необхідно розпочинати з краю газону, який розташований найближче до джерела живлення, таким чином кабель перебуватиме на тій частині

газону, яку вже зрізано.

2. Здійсніть скошування двічі на тиждень під час сезону зростання. Якщо за раз буде скошено більше, ніж одну третину довжини газону, це може призвести до погіршення його вигляду.

Не переважуйте газонокосарку

Скошування довгої густої трави може призвести до зменшення швидкості обертів мотора (звук зміниться). Якщо швидкість обертів мотора раптово впаде, існує ризик переважання газонокосарки, що може спричинити пошкодження. Під час скошування довгої трави перший надріз зі встановленою високою висотою скошування сприятиме зменшенню навантаження. Див. розділ "Встановлення висоти скошування".

Догляд за газонокосаркою

Чищення

• ВИКОРИСТОВУЙТЕ РУКАВИЦІ

• **УВАГА:-** Газонокосарка завжди має бути чистою.

Скошена трава, що залишилася в будь-якому зі всмоктувачів повітря або під кришкою, може призвести до пожежі.

1. Видаліть траву з-під кришки за допомогою щітки. (R1)
 2. За допомогою м'якої щітки видаліть скошену траву з усіх всмоктувачів повітря (R2), каналу для висипання трави (R3) та ємності для трави (R4).
 3. За допомогою м'якої щітки очистіть віконце (R5) від подрібненої трави.
 4. Протріть поверхню газонокосарки сухою ганчіркою (R6).
- **УВАГА!:-** Ніколи не використовуйте воду для чищення газонокосарки, оскільки це може призвести до її

пошкодження та анулювання гарантії на неї. Не використовуйте хімічні речовини, включно з бензином або розчинниками, тому що деякі з них можуть пошкодити важливі пластмасові складові.

Зберігання газонокосарки

- Послабте крильчасту гайку, щоб просунути ручки крізь виріб (S).
- Зберігайте газонокосарку в сухому місці, де вона не може бути пошкоджена.

Наприкінці сезону скошування

1. За потреби замініть гвинти або гайки.
2. Ретельно очистіть газонокосарку.
3. Переконайтеся, що електричний кабель не буде пошкоджено під час зберігання.

Поради з вирішення можливих проблем

Збій у роботі

1. Чи була газонокосарка увімкнена правильно? Див. розділ «Увімкнення газонокосарки».
2. Чи увімкнено живлення?
3. Перевірте запобіжник у штепселі. Замініть його в разі потреби.
4. Запобіжник продовжує горіти?
Негайно вийміть штепсель із розетки та зверніться до сервісного центра GARDENA.

Проблема зі збиранням трави

1. Вийміть штепсель електричного пристрою з розетки.
2. Очистіть зовнішні частини всмоктувачів повітря, каналу для висипання трави та внутрішню частину кришки.
3. Збільшіть висоту скошування. Див. розділ "Встановлення висоти скошування".
4. Якщо проблема зі збиранням трави залишається:
Негайно вийміть штепсель із розетки та зверніться до сервісного центра GARDENA.

Надмірна вібрація

1. Вийміть штепсель електричного пристрою з розетки.
 2. Перевірте правильність приєднання леза.
 3. Якщо лезо пошкоджене або зношене, замініть його.
 4. Якщо вібрація залишається:
Негайно вийміть штепсель із розетки та зверніться до сервісного центра GARDENA.
- Газонокосарка зазнає важка для пересування**
1. Вийміть штепсель електричного пристрою з розетки.
 2. За умови скошування довгої трави або перебування нерівній поверхні висоту скошування слід збільшити. Див. розділ «Встановлення висоти скошування».
 3. Перевірте, що колеса та ролики можуть вільно обертатися.
 4. Якщо проблема залишається:
Негайно вийміть штепсель із розетки та зверніться до сервісного центра GARDENA.

Інформація стосовно екологічності

Продукти GARDENA виробляються з використанням Системи екологічного менеджменту (ISO 14001); при цьому (там, де це має практичну користь) компоненти виробляються в найбільш екологічно відповідальний спосіб згідно з процедурами компанії, і з потенційною можливістю утилізації після завершення строку служби продуктів.

- Упаковку можна утилізувати для повторного використання, а пластикові компоненти відповідно позначені (там, де це має практичну користь) для сортування під час утилізації.
- Слід враховувати вплив на екологію, розмірковуючи про утилізацію продукції, ресурс стійкості якої вичерпано.
- Якщо необхідно, зверніться до місцевої влади, аби отримати інформацію про утилізацію.

 на пристрої чи на його упаковці вказує на те, що цей пристрій не можна вважати побутовими відходами. Натомість, його слід перевезти до відповідного колектора для повторного запуску електричного та електронного обладнання у виробництво. Переконавшись, що цей пристрій утилізовано належним чином, ви допоможете уникнути потенційних негативних наслідків для довкілля і здоров'я людини, котрі можуть бути спричинені невідповідною обробкою відходів цього пристрою. Щоб отримати детальнішу інформацію про повторний запуск цього пристрою у виробництво, зверніться, будь ласка, до своєї місцевої ради, служби утилізації побутових відходів чи у крамницю, де ви придбали пристрій.

Гарантія та обслуговування

Компанія GARDENA надає 2-річну гарантію на цей виріб (починаючи з дати придбання). Гарантія поширюється на всі серйозні дефекти, що стосуються виробництва та матеріалів, з яких виготовлений виріб.

Згідно з гарантією, виріб буде відремонтований або замінений безкоштовно в разі дотримання таких умов:

- Належне використання виробу та його зберігання згідно з вимогами інструкції з експлуатації.
- У процесі чищення виробу за допомогою води або хімічних речовин його не було пошкоджено.

Відсутність спроб відремонтувати виріб покупцем або неавторизованою третьою стороною.

Лезо - це складова, яка зношується, тому на нього гарантія не поширюється.

Ця гарантія виробника не впливає на наявні претензії покупця до дилера або продавця.

Якщо з газонокосаркою Powermax 36 E/42 E сталася проблема, надішліть виріб разом із копією чеку та описом проблеми на адресу одного із сервісних центрів GARDENA, перелік яких наведено на зворотній частині цієї інструкції з експлуатації.

Поради щодо сервісного обслуговування

- Цей виріб має унікальну ідентифікаційну позначку у вигляді срібного маркування номінальної потужності.
- Ми наполегливо рекомендуємо проводити сервісне обслуговування цього пристрою принаймні кожних дванадцяти місяців або частіше у спеціалізованому центрі.

ЗАЯВА ЄС ПРО ВІДПОВІДНІСТЬ

Підписана нижче компанія Husqvarna AB, S-561 82, Huskvarna, Sweden (Ульм), засвідчує, що після виходу з приміщення заводу, виробі, зазначені нижче, відповідають гармонізованим директивам ЄС, стандартам безпеки ЄС, а також стандартам, які виставили для них. Цей сертифікат стає недійсним у разі модифікації виробу без попередньої згоди виробника.

Позначення..... **Lawnpower = Газонокосарка**

Позначення типу..... **36 E/42 E**

Рік маркування CE..... **2008**

Директиви ЄС:

2006/42/EC, 2004/108/EC, 2000/14/EC, 2011/65/EU

Гармонізовані стандарти EN:

EN60335-1, EN60335-2-77, EN50366, EN55014-1, EN61000-3-2, EN61000-3-3

Рівень випромінювання звукового тиску L_{pA} на робочій поверхні відповідає стандарту EN60335-2-77, наведеному в таблиці.

Показник вібрації a_{vhw} відповідає стандарту EN ISO 20643, наведеному в таблиці.

Показники рівня шуму L_{WA} відповідають стандартам 2000/14/EC, наведеним у таблиці.

Процедура оцінки відповідності..... Annex VI

Орган, який було повідомлено..... Intertek, Cleeve Road
Leatherhead, Surrey
KT22 7SB, England

Husqvarna 22/01/2013

P. Lameli

Технічний директор

Зберігач технічної документації



Тип	36 E	42 E
Ширина зрізу (cm)	36	42
Швидкість обертання ріжучого пристрою (об/хв)	3.850	3.600
Потужність (kW)	1.500	1.700
Виміряна сила звуку L_{WA} (dB(A))	93	95
Гарантована сила звуку L_{WA} (dB(A))	96	96
Звуковий тиск L_{pA} (dB(A))	80.4	84.9
Невизначеність K_{pA} (dB(A))	2.5	2.5
Вібрація кисти/руки a_{vhw} (m/s ²)	1.56	1.53
Невизначеність K_{avhw} (m/s ²)	1.5	1.5
Вага (Kg)	13.5	13.9

Siguranța



Dacă nu este utilizat corespunzător, acest produs poate fi periculos! Produsul poate provoca răni grave utilizatorului și persoanelor din jur, din acest motiv, trebuie respectate avertismentele și instrucțiunile privind siguranța pentru a asigura securitatea și eficiența utilizării produsului. Utilizatorul este responsabil de respectarea avertismentelor și instrucțiunilor privind siguranța din acest manual și de produs. Utilizați produsul numai dacă cutia pentru iarbă sau capacele de protecție livrate de producător sunt montate în poziția corectă.

Semnificația simbolurilor de pe produsul dumneavoastră



Avertisment



Citiți cu atenție instrucțiunile de utilizare pentru a vă asigura că ați înțeles toate comenzile și rolul acestora.



În timpul utilizării, întotdeauna mențineți produsul pe sol. Înclinarea sau ridicarea produsului poate provoca aruncarea pietrelor.



Țineți spectatorii departe. Nu utilizați mașina când în apropiere se află alte persoane, în special copii sau animale de casă.



Atenție la discurile ascuțite – scoateți ștecăru din priză înainte de efectuarea lucrărilor de întreținere sau dacă cablul este deteriorat. Discurile continuă să se rotească după ce mașina este oprită.



Țineți cablul de alimentare la distanță de lamă.



Generalități

1. Acest produs nu este destinat folosirii de către persoane (inclusiv copii) cu capacități psihice, senzoriale sau mentale reduse sau care nu posedă experiența și cunoștințele necesare, cu excepția cazului în care au fost supravegheați sau au beneficiat de instrucțiuni referitoare la utilizarea produsului de către persoana responsabilă cu siguranța lor. Copiii vor fi supravegheați pentru a avea siguranța că nu se joacă cu produsul. Din motive de securitate, copiii sub 16 ani sau persoanele care nu sunt familiarizate cu aceste instrucțiuni de exploatare nu trebuie să utilizeze produsul.
2. Nu permiteți niciodată copiilor sau persoanelor nefamiliarizate cu aceste instrucțiuni să utilizeze mașina.
3. Opritiți utilizarea mașinii dacă în jurul dumneavoastră se află alte persoane, animale și în special copii.
4. Folosiți produsul numai în modul și pentru funcțiile descrise în aceste instrucțiuni.
5. Niciodată nu utilizați produsul dacă sunteți obosit, bolnav sau dacă vă aflați sub influența alcoolului, drogurilor sau a medicamentelor.
6. Operatorul sau utilizatorul este responsabil pentru accidentarea sau expunerea la pericole a altor persoane sau bunuri.
7. Citiți cu atenție instrucțiunile de utilizare pentru a vă asigura că ați înțeles toate comenzile și rolul acestora.

Electricitatea

1. Institutul de Standarde Britanic recomandă utilizarea unui dispozitiv de curent rezidual (R.C.D.) cu un curent de declanșare de cel mult 30 mA. Nici cu un dispozitiv de curent rezidual (R.C.D.) nu se poate garanta o siguranță de 100 %, din acest motiv, întotdeauna trebuie respectate măsurile privind siguranța muncii. Verificați întotdeauna dispozitivul de curent rezidual când utilizați mașina.
2. Înainte de utilizare, verificați cablul pentru depistarea semnelor de uzură sau deteriorare. Dacă se constată că un cablu este deteriorat, duceți produsul la un Centru de Service autorizat și solicitați înlocuirea cablului.
3. Nu utilizați produsul dacă cablurile electrice sunt deteriorate sau uzate.
4. Deconectați imediat alimentarea cu energie electrică dacă cablul s-a tăiat sau dacă izolația s-a deteriorat. Nu atingeți cablul electric până când nu s-a deconectat

- alimentarea cu energie electrică. Nu reparați un cablu fliat sau deteriorat. Înlocuiți-l cu unul nou.
5. Prelungitorul trebuie desfăcut; cablurile înfășurate se pot supraîncălzi și pot reduce eficiența produsului.
6. Țineți cablul departe de produs, întotdeauna lucrați la distanță de punctul de alimentare, efectuați lucrarea în direcție du-te vino, niciodată circulară.
7. Nu trageți cablul în jurul obiectelor ascuțite.
8. Întotdeauna deconectați alimentarea cu energie electrică înainte de a scoate un ștecher, conector sau prelungitor.
9. **Înainte** să înfășurați cablul pentru depozitare, oprțiți mașina, deconectați alimentarea cu energie electrică și verificați cablurile de alimentare pentru depistarea deteriorării sau uzurii. Nu reparați cablul deteriorat, înlocuiți-l cu unul nou. Folosiți numai cablu de schimb GARDENA.
10. Întotdeauna înfășurați cu grijă cablul, evitați răsucirea.
11. Niciodată nu transportați produsul ținând de cablu.
12. Nu trageți de cablu pentru a deconecta ștecherule.
13. Folosiți numai alimentarea cu curent alternativ la tensiunea indicată pe plăcuța indicatoare a produsului.
14. Produsele noastre dispun de izolație dublă conform EN60335. În niciun caz, nu se va conecta legătura de împământare la nicio parte a produsului.

Cablurile

Dacă se utilizează prelungitoare, acestea trebuie să fie conforme secțiunilor transversale din tabelul de mai jos:

Tensiune	Lungime cablu	Secțiune transversală
220-240V/ 50Hz	până la 20 m	1.5 mm ²
220-240V/ 50Hz	20 - 50 m	2.5 mm ²

1. Cablurile de alimentare și prelungitoare pot fi procurate de la Centrul de service local autorizat.
2. Folosiți cabluri de prelungire proiectate în mod specific pentru utilizare în aer liber și care respectă una dintre următoarele specificații: Cauciuc obișnuit (60245 IEC 53), PVC obișnuit (60227 IEC 53) sau PCP obișnuit (60245 IEC 57)
3. În cazul în care firul scurt de cuplaj este deteriorat, pentru a evita pericolul, acesta trebuie înlocuit de producător, de un agent de service al acestuia sau de persoane calificate corespunzător.

Pregătirea

1. Întotdeauna purtați pantofi și pantaloni lungi în timpul utilizării produsului. Nu operați unealta în piciorul gol sau dacă purtați sandale deschise
2. Asigurați-vă că gazonul este lipsit de bețe, pietre, oase, sârme și reziduuri; acestea pot fi proiectate de lamă.
3. Înainte de a utiliza mașina și după orice impact, verificați-o pentru depistarea semnelor de uzură sau deteriorării și reparați-o dacă este necesar.
4. Înlocuiți lamele uzate sau deteriorate împreună cu elementele de fixare pentru a păstra echilibrul.

Utilizarea

1. Utilizați produsul numai la lumina zilei sau în lumină artificială corespunzătoare.
2. Evitați pe cât posibil utilizarea produsului pe iarbă umedă.
3. Fiți foarte precaut privind echilibrul pe pante și purtați pantofi care nu lunccă.
4. Utilizați produsul dumneavoastră de-a lungul pantei, niciodată în sus sau în jos.
5. Fiți foarte precaut când schimbați direcția pe pante. Mergeți, niciodată nu alergați.
6. Nu tundeți pe pante excesiv de abrupte.
7. Asigurați-vă să aveți întotdeauna o poziție sigură și stabilă în timp ce lucrați, mai ales pe suprafețe înclinate. Nu folosiți mașina de tuns iarba în apropierea piscinelor sau bazinilor de grădina.
8. Nu mergeți cu spatele în timpul utilizării mașinii, este posibil să cădeți.
9. Niciodată nu tăiați iarba trăgând spre dumneavoastră produsul.
10. Oprțiți produsul înainte de a-l trece peste suprafețe neacoperite cu iarbă.
11. Nu utilizați produsul cu dispozitive de protecție

Siguranța

- deteriorate sau dispozitive de protecție nemontate.
- 12. Porniți motorul în conformitate cu instrucțiunile și cu picioarele aflate la distanță considerabilă față de lamă.
- 13. Nu înclinați produsul când motorul este în funcțiune.
- 14. Nu puneți mâinile sau picioarele în apropiere de sau sub piesele rotative.
- 15. Niciodată nu ridicați sau transportați produsul când este în funcțiune sau este încă alimentat cu energie electrică.
- 16. Deconectați alimentarea cu energie electrică:
 - înainte de a lăsa produsul nesupravegheat pentru orice perioadă de timp;
 - înainte de a curăța sau înfundare;
 - înainte de a verifica, curăța sau efectua lucrări pe aparat;
 - dacă ați lovit un obiect. Nu utilizați produsul până când nu vă asigurați că produsul se află într-o stare de funcționare sigură;

- dacă produsul începe să vibreze anormal. Efectuați imediat o verificare. Vibrațiile excesive pot provoca vătămări.

Întreținerea și stocarea

1. Atenție: Nu atingeți lama(ele) rotativă(e).
2. Mențineți strâns toate piulițele, șuruburile și butoanele pentru a avea siguranța că produsul poate fi exploatat în condiții de siguranță.
3. Verificați frecvent cutia pentru iarbă pentru a depista uzura sau deteriorarea.
4. Pentru siguranță, înlocuiți piesele uzate sau deteriorate.
5. Folosiți numai lamă de schimb și șurub pentru lamă destinat pentru a înfundare.
6. Aveți grijă în timpul reglării produsului pentru a preveni prinderea degetelor între piesele mobile și fixe ale mașinii.
7. Păstrați produsul într-un loc rece și uscat, inaccesibil copiilor. A nu se depozita în exterior.

Unde să utilizați mașina de tuns iarba GARDENA Powermax 36 E/42 E

Mașina de tuns iarba GARDENA este proiectată pentru tăierea gazonului în și în jurul grădinii.

Nu folosiți mașina de tuns iarba pe suprafețe mai înclinate de 20°.

Pentru prevenirea rănilor, mașina de tuns iarba nu se va utiliza pentru tăierea tufelor, gardurilor vii, arbuștilor,

pentru tăierea și receperea plantelor agățătoare sau gazonului de pe acoperșurii sau din lăzile de balcon. Suplimentar, mașina de tuns iarba nu trebuie utilizată pentru cioplirea crengilor, nulelelor sau pentru nivelarea iregularităților solului.

INFORMAȚII IMPORTANTE

La primirea de la fabricant, roțile sunt în poziție ridicată. Nu porniți produsul înainte de a muta din poziția ridicată în poziția 5. (a se vedea figura A)

Asamblarea mânerelor inferioare pe mașina de tuns iarba

1. Trageți șurubul mânerului inferior până când se blochează în poziție, așa cum se arată în **figura B1**.
2. Așezați arcul pe șurub (**B2**)
3. Introduceți dispozitivul de blocare a pivotării pe șurub (**B3**)
Repetati pe cealaltă parte.
4. Introduceți piulița-tambur în dispozitivul de blocare cu camă, așa cum se arată în **figura C1**.
5. Asigurându-vă că mânerul inferior este în poziția sa corectă (**C2**), poziționați mânerul inferior (**D1**) pe șurub (**D2**) până când se fixează ferm pe dispozitivul de blocare a pivotării (**D3**).
6. Așezați șaiba (**D4**) și dispozitivul de blocare cu camă (**D5**) pe șurub (**D2**) și roți dispozitivul de blocare cu camă de

7. Depiați dispozitivul de blocare cu camă și roți în spre dreapta (**E2**), până simțiți o tensiune.
 8. Asigurându-vă că marcasele în relief de pe articulația cu pivot și de pe platformă sunt alinate (**E3**), îndoiți dispozitivul de blocare cu camă în jos, spre mâner, așa cum se arată în **figura E4**.
 9. Dispozitivul de blocare cu camă poate fi deblocat și blocat așa cum se arată în **figura E5**.
- Repetati pe cealaltă parte.**
10. Introduceți cele două dopuri pentru mânerele inferioare în vârful celor două mâner inferioare (**E6**).

Asamblarea mânerelor superioare pe mânerele inferioare.

1. Introduceți piulița-tambur în dispozitivul de blocare cu camă, așa cum se arată în **figura F1**.
2. Atașați mânerul superior pe mânerul inferior cu șurubul cu cap rotund, șaiba și dispozitivul de blocare cu camă, așa cum se arată în **figura F2**
3. Rotiți dispozitivul de blocare cu camă spre dreapta până

- simțiți o ușoară tensiune, așa cum se arată în **figura F3**.
 4. Îndoiți dispozitivul de blocare cu camă în jos, spre mâner, așa cum se arată în **figura F4**.
 5. Dispozitivul de blocare cu camă poate fi deblocat și blocat așa cum se arată în **figura F5**.
- Repetati pe cealaltă parte.**

Asamblarea cutiei pentru iarbă

Asamblarea mânerului cutiei pentru iarbă

1. Așezați mânerul cutiei pentru iarbă în soclurile de pe piesa superioară a cutiei pentru iarbă și împingeți-l până când se fixează cu un clic în poziție. (**G1**)
2. Uitându-vă în partea inferioară a capacului (**G2**), asigurați-vă că clemele mânerului cutiei pentru iarbă sunt fixate corespunzător.

Asamblarea cutiei pentru iarbă

1. Așezați cele două jumătăți ale cutiei pentru iarbă împreună, aliniind clemele. Asigurați-vă că toate clemele sunt poziționate corect înainte de a fixa cele două piese cu un clic. (**H1**)
2. Așezați capacul cutiei pentru iarbă pe cutia asamblată, aliniind clemele. Asigurați-vă că toate clemele sunt poziționate corect înainte de a fixa cele două piese cu un clic (**H2**).

Fixarea cutiei pentru iarbă complet asamblate pe mașina de tuns iarba.

1. Ridicați clapa de siguranță (**J1**)

2. Asigurați-vă că ighebul de descărcare este curat și lipsit de impurități (**J2**)
 3. Așezați cutia pentru iarbă complet asamblată în cele 2 puncte de fixare (**J3**) din partea posterioară a platformei, așa cum se arată în **figura K**
 4. Potrivii clapa de siguranță pe partea superioară a cutiei pentru iarbă. Asigurați-vă că cutia pentru iarbă este fixată sigur.
- **IMPORTANT! DUP FIXARE, ASIGURAȚI-VĂ CĂ NU A RĂMAS NICIO BREȘĂ ÎNTRE CLAPA DE SIGURANȚĂ ȘI CUTIA PENTRU IARBĂ.**
 - Îndepărtarea se efectuează prin procedura inversată.
 - Pentru zonele mai întinse de gazon, în cazul cărora nu este necesară colectarea ierbi, puteți utiliza mașina de tuns iarba fără cutia pentru iarbă. Asigurați-vă că clapa de siguranță este complet închisă. Concepția clapei de siguranță permite descărcarea ierbi tăiate înspre jos în spatele mașinii.

Reglarea înălțimii de tăiere

- Înălțimea de tăiere poate fi reglată prin ridicarea sau coborârea roților, folosind levierul pentru reglarea înălțimii (**L1**)
- Acest produs are cinci înălțimi de tăiere (20 - 60 mm).

- **NOTĂ** Pentru majoritatea suprafețelor cu iarbă este recomandată o înălțime de tăiere medie. Calitatea gazonului dumneavoastră va avea de suferit, iar colectarea va fi insuficientă dacă tăiați prea jos.

Pornirea și oprirea

Pentru a porni mașina de tuns iarba

1. Atașați prelungitorul la partea posterioară a cutiei de comutatoare. **(M1)**
2. Formați o buclă pe cablu și împingeți bucla prin fantă. **(M2)**
3. Pentru fixare, potriviți bucla peste cârlig și trageți cablul înapoi prin fantă. **(M3)**.
4. Conectați mufa la priză și cuplați alimentarea.

Cutia de comutatoare este livrată cu un buton de blocare **(M4)** pentru împiedicarea pornirii accidentale.

5. Apăsăți și mențineți apăsată butonul de blocare

(M4) de pe cutia de comutatoare, apoi strângeți unul dintre levierule de Pornire/Oprire spre mânerul superior **(M5)**.

6. Continuați să strângeți levierul de pornire/oprire spre mânerul superior și eliberați butonul de blocare **(M6)**.
- **NOTĂ – Pe mașină sunt montate două leviere de pornire/oprire. Oricare dintre acestea poate fi folosit pentru pornirea mașinii de tuns iarba.**

Pentru a opri mașina de tuns iarba

1. Eliberați presiunea de pe levierul de Pornire/Oprire.

Fereastra de plin a cutiei pentru iarbă

- În timp ce cutia pentru iarbă se umple, iarba devine vizibilă prin fereastră **(N1)**.

- Atunci când fereastra/cutia pentru iarbă este plină, a sosit momentul să goliți cutia pentru iarbă.

Obturatorul pentru împărștiere

Utilizarea ca tocătoare rotativă

1. Mașina de tuns iarba este livrată cu un obturator pentru împărștiere. **(P1)**
2. Oprțiți mașina de tuns iarba așa cum se descrie în Pornire și oprire.
3. Ridicați clapa de siguranță și introduceți obturatorul

pentru împărștiere în ișcheabul de descărcare spate. **(P2)** asigurându-vă că este fixat în siguranță. **(P3)**

4. Obturatorul de împărștiere împiedică colectarea ierbii, prin blocarea ișcheabului de colectare din partea inferioară a platformei. **(P4)**

Cum să tăiați iarba

Produsul dumneavoastră poate fi utilizat pentru tunsul gazonului prin următoarele metode:-

1. **Cu cutia pentru iarbă fixată:-** iarba este colectată și compactată în cutia pentru iarbă. **(Q1)**
2. **Dispozitivul pentru acoperirea solului fixat:-** iarba tăiată este mărunțită fin pentru a repune materialele nutritive pe gazonul dumneavoastră **(Q2)**
3. **Descărcare posterioară:-** Taie eficient iarba lungă, fără să fie nevoie de golirea cutiei pentru iarbă **(Q3)**

Cum să tăiați iarba

1. Începeți tăiatul ierbii la marginea cea mai apropiată a gazonului de punctul de alimentare, astfel încât cablul să

fie întins pe porțiunea deja tunsă a gazonului.

2. Tundeți iarba de două ori pe săptămână în timpul sezonului de creștere, gazonul va suferi dacă se va tăia peste o treime din lungimea sa la o ocazie.

Nu supraîncărcați mașina de tuns iarba

Tăierea ierbii lungi și groase poate duce la scăderea turajiei motorului, veți auzi o schimbare a zgomotului motorului. Dacă turajia motorului scade, este posibil să fi supraîncărcat mașina de tuns iarba, ceea ce ar putea duce la deteriorări. Dacă tăiați iarba lungă și groasă, o primă tăiere cu înălțimea de tăiere mai mare va ajuta la reducerea încălcării. A se vedea Reglarea înălțimii de tăiere.

Întreținerea mașinii de tuns iarba

Curățarea

• FOLOSITI MĂNUȘI

- **IMPORTANT:-** Este foarte important modul în care mențineți curățenia mașinii de tuns iarba. Bucățile de iarbă rămase în oricare dintre orificiile de admisie a aerului sau sub platformă pot constitui un pericol potențial de incendiu.

1. Îndepărtați iarba de sub platformă cu o perie. **(R1)**
2. Folosind o perie moale, îndepărtați bucățile de iarbă din toate orificiile de admisie a aerului **(R2)**, de pe ișcheabul de descărcare **(R3)** și din cutia pentru iarbă **(R4)**.
3. Folosind o perie moale, îndepărtați bucățile de iarbă de pe fereastra de vedere **(R5)**.
4. Ștergeți suprafața mașinii de tuns iarba cu o cârpă uscată **(R6)**.

- **IMPORTANT:-** Nu folosiți niciodată apă pentru

curățarea ferăstrăului cu lanț, deoarece aceasta se poate defecta, iar garanția va fi anulată. Nu curățați cu substanțe chimice, inclusiv benzină sau diluanți – unele pot distruge piese de plastic importante.

Depozitarea mașinii de tuns iarba

- Slăbiți piulițele fluture pentru a putea îndoi mânerul peste produs **(S)**.
- Depozitați mașina într-un loc uscat, unde mașina de tuns iarba este ferită de deteriorări

La sfârșitul sezonului de tuns iarba

1. Înlocuiți șuruburile, piulițele și știfturile dacă este nevoie.
2. Curățați complet mașina de tuns iarba.
3. Asigurați-vă că cablul de alimentare este depozitat corespunzător pentru a preveni deteriorarea acestuia.

Sfaturi pentru depistarea defecțiunilor

Mașina nu funcționează

1. Ați urmat procedura corectă de pornire? A se vedea "Pentru a porni mașina de tuns iarba"
2. Este conectată alimentarea?
3. Verificați siguranța din fișa de alimentare, dacă este arsă, înlocuiți-o.
4. Siguranța continuă să se ardă?
Decuplați imediat produsul de la rețeaua electrică și consultați Centrul de Service GARDENA.

Colectare insuficientă a ierbii

1. Deconectați de la rețeaua de alimentare.
2. Curățați partea exterioară a orificiilor de admisie a aerului, ișcheabul de descărcare și partea inferioară a platformei.
3. Reglați o înălțime mai mare de tăiere. A se vedea Reglarea înălțimii de tăiere.
4. Dacă colectarea insuficientă se menține:
Decuplați imediat produsul de la rețeaua electrică și consultați Centrul de Service GARDENA.

Vibrații excesive

1. Deconectați de la rețeaua de alimentare.
2. Verificați dacă lama este fixată corespunzător.
3. Dacă lama este deteriorată sau uzată, înlocuiți-o cu una nouă.
4. Dacă vibrațiile se mențin:
Decuplați imediat produsul de la rețeaua electrică și consultați Centrul de Service GARDENA.
Mașina de tuns iarba este greu de împins
 1. Deconectați-o de la rețeaua de alimentare.
 2. În cazul ierbii lungi sau a unui teren denivelat, înălțimea de tăiere trebuie reglată într-o poziție mai ridicată. A se vedea Reglarea înălțimii de tăiere.
 3. Verificați dacă roțile și roletele se rotește liber.
 4. Dacă problema se menține:
Decuplați imediat produsul de la rețeaua electrică și consultați Centrul de Service GARDENA.

Informații privind mediul

Produsele Husqvarna UK Ltd. sunt fabricate conform sistemului de management al mediului (ISO 14001) folosind, pe cât posibil, componente fabricate într-un mod responsabil în ceea ce privește protecția mediului, conform procedurilor companiei și cu posibilitatea reciclării la sfârșitul ciclului de viață al produsului.

- Ambalajul este reciclabil și componentele din plastic au fost etichetate (pe cât posibil) pentru reciclare pe categorii.
- Se va lua în considerare responsabilitatea în ceea ce privește mediul când se trece la deșeurile produsului ajuns la "sfârșitul ciclului de viață".
- Dacă este necesar, contactați autoritatea locală pentru informații privind trecerea la deșeurii a produsului.

Simbolul  de pe produs sau de pe ambalajul său indică faptul că este posibil ca acest produs să nu poată fi tratat ca deșeu casnic. În schimb, trebuie predat la un centru de colectare a deșeurilor pentru reciclarea echipamentelor electrice și electronice. Asigurându-vă că acest produs a fost trecut la deșeurii în mod corect, veți ajuta la prevenirea posibilelor consecințe negative asupra mediului și sănătății umane, ceea ce se poate întâmpla în cazul tratării necorespunzătoare a acestui produs ca deșeu. Pentru mai multe informații privind reciclarea produsului, vă rugăm să contactați oficiul consiliului local, serviciul de salubritate sau magazinul de unde ați achiziționat acest produs.

Garanție/Service

GARDENA garantează acest produs timp de 2 ani (începând cu data achiziției). Această garanție acoperă toate defectele majore ale mașinii dacă se pot dovedi defecțiunile de material sau de producție.

În perioada de garanție vom înlocui produsul sau îl vom repara gratuit dacă sunt îndeplinite următoarele condiții:

- Mașina trebuie utilizată în mod corespunzător și respectând cerințele din instrucțiunile de utilizare.
- Unitatea nu s-a defectat în urma curățării cu apă sau substanțe chimice.
- Produsul nu a fost reparat de către proprietar sau de

către o unitate terță neautorizată.

Lama este o piesă de uzură și nu este acoperită de garanție.

Această garanție a producătorului nu afectează solicitările de garanție ale utilizatorului către dealer/vânzător.

Dacă mașina de tuns iarba Powermax 36 E/42 E se defectează, returnați prin poștă plătită produsul defect împreună cu o copie a chitanței și o descriere a defectului la unul dintre centrele de service GARDENA listate pe coperta spate a acestor instrucțiuni de utilizare.

Recomandări privind întreținerea

- Produsul dumneavoastră este identificat în mod unic printr-o plăcuță de identificare argintie.
- Recomandăm cu tărie ca produsul dumneavoastră să fie întreținut cel puțin o dată la 12 luni.

Declarație de conformitate UE

Subsemnata Husqvarna AB, S-561 82, Huskvarna, Sweden, certifică prin prezenta că la părăsirea fabricii noastre, produsele indicate mai jos sunt conforme cu recomandările armonizate ale UE, standardele de siguranță UE și standardele specifice produsului. Certificatul devine nul dacă produsele sunt modificate fără aprobarea noastră.

Denumire.....**Lawnmower – Motocositoare**

Denumirea tipurilor.....**36 E, 42 E**

Anul marcajului CE.....**2008**

Directive UE:

2006/42/EC, 2004/108/EC, 2000/14/EC, 2011/65/EU

EN armonizat:

EN60335-1, EN60335-2-77, EN50366, EN55014-1, EN61000-3-2, EN61000-3-3

Caracteristică de emisii în zona de lucru Nivel L_{pA} conform EN60335-2-77 indicat în tabel.

Valoare vibrații a_{vhw} conform EN ISO 20643 indicat în tabel.

Valori nivel de zgomot L_{WA} conform 2000/14/EC indicate în tabel.

Procedura de evaluare a conformității..... Annex VI

Autoritatea înștiințată..... Intertek, Cleeve Road

Leatherhead, Surrey

KT22 7SB, England

Husqvarna 22/01/2013

P. Lameli

Inginer șef

Documentație pentru utilizator sau tehnică



Tip:	36 E	42 E
Lățimea lamei (cm)	36	42
Viteza de rotație a dispozitivului de tăiere (rpm)	3.850	3.600
Putere (kW)	1.5	1.7
Nivelul puterii acustice măsurate L_{WA} (dB(A))	93	95
Nivelul puterii acustice garantate L_{WA} (dB(A))	96	96
Presiune sonoră L_{pA} (dB(A))	80.4	84.9
Incertitudine K_{pA} (dB(A))	2.5	2.5
Vibrații mână/braț a_{vhw} (m/s ²)	1.56	1.53
Incertitudine K_{ahw} (m/s ²)	1.5	1.5
Greutatea (Kg)	13.5	13.9

Güvenlik Önlemleri



Doğru kullanılmadığı takdirde bu ürün tehlikeli olabilir! Bu ürün, kullanıcılarına ve başkalarına ciddi bedensel zarar verecek kapasitede olup, ürünün kullanımı sırasında makul düzeyde güvenlik ve verim sağlanması için uyarıların ve güvenlik talimatlarının izlenmesi şarttır. Kullanıcı, bu elkitabında ürün hakkında verilen uyarıları ve güvenlik talimatlarını izlemekle sorumludur.

Ürünün üzerindeki Sembollerin tanımı



Uyarı.



Tüm kumandaları ve ne işe yaradıklarını kesin olarak anlamak için kullanıcı talimatlarını dikkatle okuyun.



Biçme yaparken çim biçme makinesinin daima zemin üzerinde olmasını sağlayın. Çim biçme makinesinin eğilmesi veya kaldırılması taşların fırlamasına neden olabilir.



Yakınlarda başkaları, özellikle çocuklar, varsa çalıştırmaktan kaçının.



Keskin bıçaklara dikkat edin - bakım yapmadan önce veya kablo hasarlı ise fişi şebekeden çıkartın.



Makine kapatıldıktan sonra bıçaklar dönmeye devam eder.



Besleme kablosunu bıçaktan uzak tutun.



Genel

- Bu ürün, fiziksel, algılama veya zihinsel yetenekleri kısıtlı veya emniyetlerinden sorumlu bir kişi tarafından ürünün kullanımı ile ilgili gözetim veya talimat verilmemiş tecrübesi ve bilgisi eksik kişiler tarafından (çocuklar dahil) kullanım için tasarlanmamıştır. Çocukların ürün ile oynamadıklarına emin olmak için gözetim altında bulunmaları gerekmektedir. 16 yaşından küçük çocuklar ve kullanım talimatlarını bilmeyen kişiler bu ürünün kullanmaları güvenlik açısından sakıncalıdır.
- Hiçbir zaman çocukların veya talimatları bilmeyen kişilerin makineyi kullanmasına izin vermemeyin.
- Başta çocuklar olmak üzere yakınızdaki insanlar veya evcil hayvanlar varsa, makineyi durdurun.
- Ürünün yalnızca bu talimatlarda anlatılan şekilde ve burada belirtilen işlevler için kullanın.
- Ürünü yorgun, hasta ya da alkol, uyuşturucu madde ya da ilaç etkisi altında olduğunuz zaman asla kullanmayın.
- Başkalarına veya onların mallarına gelebilecek kaza ve zararlardan kullanıcı sorumludur.
- Tüm kumandaları ve ne işe yaradıklarını kesin olarak anlamak için kullanıcı talimatlarını dikkatle okuyun.

Elektriksel

- Atma akımı 30mA'dan yüksek olmayan bir Artık Akım Cihazı (AAC) kullanılması önerilir. AAC monteli olduğunda dahi %100 güvenlik garantisi edilemez ve güvenli çalışma uygulamalarının her zaman izlenmesi şarttır. Üniteyi kullanacağınız her zaman AAC'nizi kontrol edin.
- Kullanmadan önce, kabloları hasar veya eskime bakımından inceleyin. Kablo kusurlu olarak tespit edilirse, ürünün Yetkili Servis Merkezine götürün ve kablounun değiştirilmesini isteyin.
- Elektrik kabloları hasarlıysa ya da yıpranmışsa, ürünü kullanmayın.
- Kabloda herhangi bir kesik varsa ya da kablounun izolasyonu hasar görmüşse derhal ana elektrik kaynağı ile olan bağlantısını kesin. Fiş prizden çıkarılana kadar kabloya dokunmayın. Kesilmişi ya da hasarlı kabloyu tamir etmeyin. Yenisiyle değiştirin.
- Elektrik kablounun sarğısı açılmış olmalıdır. Sarılmış haldeki kablolar aşırı ısınarak ürününüzün verimini azaltabilir.

- Kabloyu üründen uzak tutun, kesinlikle daireler çizmeden, yukarı ve aşağı kullanarak daima güç elektrik besleme kaynağından uzakta çalışın.
- Kabloyu keskin cisimlerin etrafından çekmeyin.
- Herhangi bir fiş, kablo bağlantısı ya da uzatma kablounun bağlantısını kesmeden önce daima elektrik devresinin ana şalterini kapatın.
- Elektrik kablounu muhafaza etmek üzere sarmadan önce makineyi kapatın, fişi prizden çekin ve kabloda hasar ya da yıpranma olup olmadığını inceleyin. Hasarlı kabloyu tamir etmeyin. Yenisiyle değiştirin. Sadece GARDENA yedek kablolarını kullanın.
- Kabloyu daima dikkatle ve keskin kıvrımlara olanak vermeyecek şekilde sarın.
- Ürünü asla kablounun tutup kaldırmayın ya da taşımayın.
- Herhangi bir fişin bağlantısını esmek için asla kablodan tutup çekmeyin.
- Ürünü sadece sınıflandırma etiketinde gösterilen AC ana şebeke voltajı ile kullanın.
- Ürünlerimiz EN60335'e uygun olarak çift yalıtımlıdır. Bu ürünün herhangi bir kısmına hiç bir şekilde topraklama yapılmamalıdır.

Kablolar

Uzatma kabloları kullanılıyorsa, aşağıdaki tabloda verilen minimum çapraz kesit ölçülerine uygun kablolar kullanılmalıdır:

- | Voltaj | Kablo uzunluk | Çapraz kesit |
|----------------|---------------|---------------------|
| 220-240V/ 50Hz | 20 m'ye kadar | 1.5 mm ² |
| 220-240V/ 50Hz | 20 - 50 m | 2.5 mm ² |
- Elektrik ve uzatma kablolarını tarafından onaylanmış yerel servis merkezinizde bulabilirsiniz.
 - Yalnızca açık havada kullanım için özel olarak tasarlanmış ve aşağıdaki standartları karşılayan uzatma kabloları kullanın: Normal kauçuk (60245 IEC 53), Normal PVC (60227 IEC 53) veya Normal PCP (60245 IEC 57).
 - Kısa bağlantı uslu hasar görmüşse, tehlike oluşmaması için mutlaka üretici, servis merkezi veya yetkili personel tarafından değiştirilmelidir.

Hazırlık

- Ünitenizi kullanırken daima koruyucu ayakkabı ve uzun pantolon giyin. Yalın ayak veya açık sandaletlerle ekipmanı çalıştırmayın.
- Çim içinde, dal parçaları, taşlar, kemikler, tel ve moloz bulunmadığına emin olun; bıçak tarafından atılabilirler.
- Makineyi kullanmadan önce ve herhangi bir darbeden sonra, ünitenize yıpranma ya da hasar olup olmadığını kontrol edip, gerekiyorsa tamir edin.
- Dengeyi sağlamak için yıpranmış veya hasarlı bıçakları tespitleme birimleri ile birlikte gruplar halinde değiştirin.

Kullanım

- Ürünü sadece gün ışığında veya iyi derecede yapay ışıkta kullanın.
- Ürününüzü mümkün mertebe ıslak çimenlerde çalıştırmaktan kaçının.
- Yokuşlarda ayacağınız kaymamasına ayrıca dikkat edin ve kaymama ayakkabı giyin.
- Yokuşların çapraz yüzeyi boyunca kullanın, kesinlikle yukarı ve aşağı kullanmayın.
- Yokuşlarda yön değiştirirken azami ölçüde dikkat edin. Yürüyün kesinlikle koşmayın.
- Aşırı dik yamaçlarda biçme yapmayın.
- Özellikle eğimli yerlerde olmak üzere çalışmadan önce her zaman güvenli ve sağlam bir duruş pozisyonu aldığınızdan emin olun. Çim biçme makinesini yüzme havuzuna veya bahçe havuzlarının yakınında kullanmayın.
- Ürününüzü çalıştırırken geriye doğru yürümeyin, devirebilirsiniz.
- Ürünü kendinize doğru çekerken azami ölçüde dikkatli olun.
- Çimler dışında farklı yüzeylerde ürününüzü izmeden önce şalteri devre dışı bırakın.
- Hasarlı veya yerinde olmayan koruma donanımları ile ürünü kesinlikle çalıştırmayın.

Güvenlik Önlemleri

12. Motoru talimatlara göre ve ayağınız bıçaktan uzakken açın.
13. Motorun çalıştırılmaya başlanması ve durdurulması hariç olmak üzere motor çalışırken ürünü eğmeyin.
14. Dönen parçaların yakınında veya altında el veya ayaklarınızı bulundurmayın.
15. Çalışırken veya hala şebekeye bağlı iken ürünü kesinlikle kaldırmayın veya taşımayın.
16. Eğer herhangi bir nesneye çarparsanız:
 - herhangî bir süre için ürünü tek başına bırakmadan önce;
 - Bir engeli temizlemeden önce;
 - Alet üzerinde kontrol, temizlik veya çalışma yapmadan önce;
 - şebekeden fişi ayırın. Eğer ürün anormal titreşmeye başlarsa, tüm ürünün emniyetli işletme durumu içinde olduğunu emin oluncaya kadar ürününüzü kullanmayın.
 - Hemen kontrol edin. Aşın titreşim yaranlamaya neden olabilir.

Bakım ve depolama

1. Dikkat: Dönen bıçaklara dokunmayın.
2. Ürünün, emniyetli çalışma durumu içinde olduğuna emin olmak için tüm somunların, civataların ve vidaların sıkı olmasını sağlayın.
3. Yıpranma veya bozulma için çim kutusunu torbasını sık sık kontrol edin.
4. Yıpranmış veya hasarlı parçaları emniyet için değiştirin.
5. Sadece ürününüz için ön görülen yedek parçaları ve aksesuarları kullanın.
6. Makinenin hareketli kesim parçaları ve sabit parçaları arasına parmakların girmesini önlemek amacıyla ürünün ayarlanması sırasında dikkatli olun.
7. Serin, kuru bir yerde ve çocukların ulaşamayacağı şekilde saklayın. Açık alanlarda depolamayın.

GARDENA Powermax 36 E/42 E Çim Bıçme Makinesinin Kullanılabileceği Yerler

GARDENA çim bıçme makinesi, bahçe içindeki ve çevresindeki çimlerin kesilmesinde kullanılmak üzere tasarlanmıştır.

Çim bıçme makinesini, azami 20°'den daha eğimli yerlerde kullanmayın.

Olası yaralanmaları önlemek amacıyla çim bıçme

makinesi çalı, çit, fundalık budamak, çatı veya balkon kafeslerindeki sarmaşık veya çimlere kesmek ya da budamak için kullanılmamalıdır. Çim bıçme makinesi ayrıca dal ve sürgünleri budamak veya topraktaki engelleri düzeltmek için kullanılmamalıdır.

ÖNEMLİ BİLGİ

Üreticiden alındığında tekerlekler yükseltilmiş konumdadır. Yükseltilmiş konumdan konum 5'e almadan önce ürünü çalıştırmayın. (Bkz. Şek. A)

Alt Kolların Çim Bıçme Makinesine Monte Edilmesi

1. Alt kol civatasını yerine oturana kadar **Şek. B1**'de gösterilen şekilde çekin.
 2. Yayı Civata üzerine yerleştirin (**B2**)
 3. Pim Bloğunu Civataya sokun (**B3**)
- Diğer tarafta da aynı işlemi tekrarlayın.**
4. Kasnak Somunu Kam Kilidine **Şek. C1**'de gösterilen şekilde sokun.
 5. Alt Kolu doğru konumda olduğundan emin olarak (**C2**), Alt Kolu (**D1**), Pim Bloğuna (**D3**) sıkıca oturana kadar Civataya (**D2**) sokun.
 6. **Şekli E1**'de gösterildiği gibi, Pulu (**D4**) ve Kam Kilidini (**D5**) Civataya (**D2**) yerleştirin ve ardından Kam

- Kilidini saat yönünde iki tur çevirin.
 7. Kam Kilidini çıkartın ve sıkıştığını hissedene kadar saat yönünde çevirin (**E2**).
 8. **Şekil E4**'te gösterildiği gibi, Pivot Bloğu üzerindeki çıkıntı işaretleri ile destek aynı hizaya gelecek şekilde (**E3**) Kam Kilidini Kola doğru kıvrın.
 9. Kam Kilidi, **Şek. E5**'te gösterilen şekilde kilitlenebilir ve açılabilir.
- Diğer tarafta da aynı işlemi tekrarlayın.**
10. İki Alt kol tapasını Alt kolların her birinin üstüne sokun (**E5**).

Üst Kolların Alt Kollara Monte Edilmesi

1. Kasnak Somunu Kam Kilidine **Şek. F1**'de gösterilen şekilde sokun.
2. Üst Kolu, Yuvarlak Başlı Civata, Conta ve Kam Kilidi ile **Şek. F2**'de gösterilen şekilde Alt Kola takın.
3. **Şekil F3**'te gösterildiği gibi, hafif bir direnç hissedilene kadar Kam Kilidini saat yönünde çevirin.

4. **Şekil F4**'te gösterildiği gibi Kam Kilidini Kola doğru kıvrın.
 5. Kam Kilidi, **Şek. F5**'da gösterilen şekilde kilitlenebilir ve açılabilir.
- Diğer tarafta da aynı işlemi tekrarlayın.**

Çimen Haznesinin Monte Edilmesi

Çimen Haznesi Sap Montajı

1. Çimen haznesi sapını çimen haznesinin üst kısmındaki yuvalara yerleştirin ve yerine oturana kadar itin. (**G1**)
2. Kapağın (**G2**) alt tarafını kilitleyerek çimen haznesi sapının klipslerinin güvenli bir şekilde yerleştiğinden emin olun.

Çimen Haznesinin Monte Edilmesi

1. Çimen haznesi kanatlarını, klipslerle hizalayarak birlikte yerleştirin. Tüm klipslerin yerine oturmadan önce doğru konumda olduklarından emin olun. (**H1**)
2. Çimen haznesi kapağını, çimen haznesi grubunun üstüne, klipsleri hizalayarak yerleştirin. Tüm klipslerin yerine oturmadan önce doğru konumda olduklarından emin olun (**H2**).

Tamamen Monte Edilen Çimen Haznesinin Çim Bıçme Makinesine Takılması.

1. Güvenlik kulakçığını (**J1**) kaldırın
2. Tahliye kanalının temiz olduğundan ve kalıntı

İçermediğinden emin olun (**J2**)

3. Şekil H'de gösterildiği gibi, tamamen monte edilen çimen haznesini gövdenin arkasındaki 2 noktaya (**J3**) yerleştirin.

4. Güvenlik kulakçığını çimen haznesinin üstüne yerleştirin. Çimen haznesinin sıkıca takıldığından emin olun.

ÖNEMLİ MONTAJIN ARDINDAN GÜVENLİK KULAKÇIĞI VE ÇİMEN HAZNESİ ARSINDA BOŞLUK KALMADIĞINDAN EMİN OLUN.

- Üniteyi sökmek bu işlemin tersi izlenir.
- Çimen toplamanın gerekmediği büyük çim alanlarda, çim bıçme makinenizi çimen haznesini takmadan kullanabilirsiniz. Güvenlik Kulakçığının tamamen kapatıldığından emin olun. Güvenlik kulakçığının tasarımı, kesilen çimin makinenin arkasından aşağı boşaltılmasını sağlar.

Kesme Yüksekliği Ayarı

- Kesme yüksekliği, yükseklik ayarlama kolu (**L1**) kullanılarak tekerlekler yükseltilerek veya alçaltılarak ayarlanır.
- Bu üründen beş kesme yüksekliği kullanılabilir (20 - 60 mm).

- **NOT:** Çoğu çim alanları için orta düzey kesme yüksekliği önerilir. Çimleri çok düşük bir kesme yüksekliği kullanarak kestirinizde, çimlerin kalitesi bozulur ve kesilen çimler rahat toplanamaz.

Çalıştırma ve Durdurma

Çim Biçme Makinenizi Çalıştırmak İçin

1. Uzatma kablosunu şalter kutusunun arkasına (M1) bağlayın.
2. Kablodan bir ilmek oluşturun ve ilmeği yuvaya itin. (M2)
3. Sabitlemek için, ilmeği kancaya takın ve kabloyu yuvadan (M3) geri çekin.
4. Fişi prize takın ve makineyi açın.
5. **Şalter kutusu, makinenin yanlışlıkla açılmasını önlemek amacıyla bir kilit düğmesi (M4) ile donatılmıştır.**
6. Şalter kutusundaki kilit düğmesini (M4) basılı tutun ve

- ardından Çalıştır/Durdur kollarından birini üst kola (M5) doğru sıkın.
6. Çalıştır/durdur kolunu üst kola doğru bastırmaya devam edin ve kilit düğmesini (M6) serbest bırakın.
 - **NOT - Takılı iki adet çalıştır/durdur kolu bulunmaktadır. Çim biçme makinesini çalıştırmak için ikisi de kullanılabilir.**

Çim Biçme Makinenizi Durdurmak İçin

1. Çalıştır/Durdur koluna uyguladığınız basıncı serbest bırakın.

Çimen Haznesi Dolu Penceresi

- Çimen haznesi dolduğunda çimen bu pencereden (N1) görünür hale gelecektir.
- Pencere/çimen haznesi dolu olduğunda çimen haznesi boşaltılmalıdır.

Malçlama Fişi

Bir malçlayıcı olarak kullanma

1. Çim biçme makineniz bir malçlama fişi ile birlikte gelir. (P1)
2. Çim biçme makinenizi Çalıştırma ve Durdurma bölümünde anlatılan şekilde durdurun.
3. Güvenlik kulakçığını kaldırın ve malçlama fişini arka

- tahtıye kanalına takın, (P2) yerine iyice oturduğundan emin olun. (P3)
4. Malçlama fişi çimenin, gövdenin alt tarafındaki toplama kanalında engellenerek toplanmasını önler. (P4)

Çim Biçme Yöntemi

Ürününüz aşağıdaki metotlar kullanılarak çim kesmek amacıyla kullanılabilir:-

1. **Çim Kutusu Takılır:-** çim etkin biçimde toplanır ve çim kutusuna sıkıştırılır. (Q1)
2. **Saman Örtüsü Fişi Takılır:-** besin maddelerinin çimimize geri dönmesi için çim kesimleri ince şekilde doğranır (Q2)
3. **Arkadan Boşaltma:-** Çim kutusunu boşaltmaya gerek kalmadan uzun çimleri etkin şekilde keser (Q3)

Çim Biçme Yöntemi

1. Kablounun önceden kesmiş olduğunuz çimin üzerinde

- kalması için çimi elektrik bağlantısına en yakın kenarından biçmeye başlarken.
2. Büyüme sezonunda çimi haftada iki kez kesin, bir defada üçte birinden fazlası kesildiğinde çiminiz zarar görür.
- Çim Biçme Makinenize Aşırı Yükleme Yapmayın**
Uzun kalın çimler biçilmesi, motor hızını düşürebilir, motor sesinde bir farklılık hissedersiniz. Motor hızı düşerse, makinenizin zarar görmesine yol açabilecek aşırı yüklenme oluşur. Uzun kalın çimleri keserken, çimlerin önce kesme yüksekliğinde kesilmesi motora binen yükün azalmasına yardımcı olacaktır. Bkz. Kesme Yüksekliği Ayanı.

Çim Biçme Makinenizin Bakımı

Temizleme

- **ELDİVEN KULLANIN**
- **ÖNEMLİ:-** Çim biçme makinenizin temiz tutulması çok önemlidir. Hava girişlerinin veya gövdenin altında çim birikmesi, olası bir yangın tehlikesi doğurur.
- 1. Firçayla gövdenin altındaki çimleri temizleyin. (R1)
- 2. Yumuşak bir fırça kullanarak tüm hava girişlerindeki (R2), tahliye kanalındaki (R3) ve çimen haznesindeki (R4) çim kalıntılarını temizleyin.
- 3. Yumuşak bir fırça kullanarak tüm izleme penceresindeki (R5) çim kalıntılarını temizleyin.
- 4. Kuru bir bezle (R6) çim biçme makinenizin yüzeyini silin.
- **ÖNEMLİ:-** Çim biçme makinesine hasar verebileceğinden ve garantiyi geçersiz kılacağından,

- çim biçme makinenizi temizlemek için asla su kullanmayın. Petrol veya çözücü gibi kimyasal maddeler kullanmayın, bazı kimyasallar makinedeki önemli plastik parçaların erimesine neden olabilir.
- Çim Biçme Makinenizin Saklanması**
- Firçalan ürün üzerinde (S) katlanmasını sağlamak için kanat düğmelerini gevşetin.
 - Makinenizin zarar görmeyeceği kuru bir yerde saklayın
- Çim Sezonunun Sonunda**
1. Gerekirse civataları, somunları veya vidaları değiştirin.
 2. Çim biçme makinenizi iyice temizleyin.
 3. Zarar görmesini önlemek için elektrik kablosunun düzgün bir şekilde saklandığından emin olun.

Arıza Bulma İpuçları

Çalıştırma Anzaları

1. Doğru Çalıştırma işlemini izlediniz mi? Bkz. 'Çim Biçme Makinenizi Çalıştırmak İçin'
2. Güç Açık mı?
3. Fişteki sigortayı kontrol edin, sigorta atmışsa yenisiyle değiştirin.
4. Sigorta atmaya devam ediyor mu?:
Derhal ana elektrik şebekesinden çıkartın ve GARDENA Servis Merkezine başvurun.

Çimler Yeterince Toplanmıyor

1. Makineyi elektrik prizinden çıkartın.
2. Hava girişlerinin dış yüzeyini, tahliye kanalını ve gövdenin alt kısmını temizleyin.
3. Daha yüksek bir kesme yüksekliğine ayarlayın. Bkz. Kesme Yüksekliği Ayanı.
4. Çim toplama sorunu devam ediyorsa:
Derhal ana elektrik şebekesinden çıkartın ve GARDENA Servis Merkezine başvurun.

Aşırı Titreme

1. Makineyi elektrik prizinden çıkartın.
 2. Biçmenin düzgün takıldığını kontrol ettiniz mi?
 3. Biçme hasarlıysa veya aşınmışsa, yenisiyle değiştirin.
 4. Titreme devam ediyorsa:
Derhal ana elektrik şebekesinden çıkartın ve GARDENA Servis Merkezine başvurun.
- Çim biçme makinesi zorla itiliyor**
1. Makineyi elektrik prizinden çıkartın.
 2. Uzun çimli veya engebeli zeminlerde, kesme yüksekliği daha yüksek bir konuma yükseltilmelidir. Bkz. Kesme Yüksekliği Ayanı.
 3. Tekerlek ve silindirlere serbestçe dönüp dönmediğini kontrol edin.
 4. Sorun devam ediyorsa:
Derhal ana elektrik şebekesinden çıkartın ve GARDENA Servis Merkezine başvurun.

Çevreye İlişkin Bilgiler

Husqvarna UK Ltd ürünleri, şirket prosedürlerine uygun olarak ve ürünün ömrünü tamamladığında geri dönüşüm potansiyeli ile, çevreye karşı azami sorumluluk bilinci içinde üretilen bileşenler kullanılarak (pratik olduğu yerde) Çevresel Yönetim Sistemi (ISO 14001) altında üretilmektedir.

- Paketleme malzemesi geri dönüşümlüdür ve plastik bileşenler sınıflandırılmış geri dönüşüm için etiketlenmiştir (pratik olduğu yerde).
- Ürün, ömrü sonunda bertaraf edilirken, çevre koruma hususları göz önüne alınmalıdır.
- Gerektiğinde, bertaraf etme bilgileri için bulunduğunuz yerdeki yetkili makamlara başvurun.

Ürünün ya da ambalajının üzerindeki  sembolü, bu ürüne evlerden çıkan olağan atık madde muamelesi yapılmayacağını belirtir. Bu ürün bertaraf edileceği zaman, elektrikli ve elektronik cihazların geri dönüşümünü sağlamak için uygun toplama noktasına götürülmelidir. Bu ürünün gerektiği gibi bertaraf edilmesini sağlayarak çevre ve insan sağlığı için oluşturacağı muhtemel olumsuz sonuçların önlenmesine yardım etmiş olacaksınız. Aksi takdirde, bu ürün için uygun olmayan atık madde muamelesi yapıldığında yukarıda sözü edilen olumsuz sonuçlar meydana gelebilir. Bu ürünün geri dönüşümü hakkında daha ayrıntılı bilgi için lütfen bulunduğunuz yerdeki geri dönüşüm bürosuna, çöp toplama servisine ya da ürünün satın aldığınız mağazaya danışın.

Garanti / Servis

GARDENA, bu ürün için 2 yıl garanti vermektedir (satın alma tarihinden itibaren geçerlidir). Bu garanti, ünitedeki malzeme veya üretim hatası olduğu kanıtlanabilen tüm ciddi hataları kapsar.

Garanti kapsamı dahilinde, aşağıdaki koşullar geçerli olmak kaydıyla üniteyi değiştirir veya onarırız:

- Ünite, düzgün bir şekilde ve çalıştırma talimatları gereksinimlerine uygun şekilde kullanılmış olmalıdır.
- Ünite su veya kimyasallarla temizlemeden dolayı hasar görmemiştir.
- Satın alan şahıs veya yetkisiz herhangi bir üçüncü

şahıs üniteyi tamir etmeye çalışmamıştır.

Şarj, aşınan bir parçadır ve garanti dahilinde tutulmaz. Bu üretici garantisi, kullanıcının bayi/satıcı ile ilgili mevcut garanti taleplerini etkilemez.

Powermax 36 E/42 E Çim Bıçme Makinenizde bir arıza meydana gelirse, lütfen arızalı üniteyi makbuz ve arıza açıklamasının bir kopyası ile birlikte, posta ücreti ödenmiş bir şekilde bu çalıştırma talimatlarının arkasında listelenen GARDENA Servis Merkezlerinden birine iade edin.

Servis Önerileri

- **Ürününüz gümüş ürün etiketine sahiptir.**
- **Ürününüzün en az on iki ayda bir, profesyonel uygulamalarda ise daha sık olarak.**

EU UYGUNLUK BEYANNAMESİ

Aşağıda imzası bulunan GARDENA Manufacturing GmbH, Hans-Lorenser-Str. 40, D-89079 Ulm., işbu belgede, aşağıda açıklanan ünitelerin fabrika çıkışında güvenlik ve ürün teknik özelliği standartlarına ilişkin uyumlaştırılmış AB yönergeleri ve AB standartlarına uygun olduğunu onaylar. Bu sertifikaya, ünitelerde onayımız alınmadan değişiklik yapılması durumunda geçersizdir.

Gösterim..... **Lawnmower = Çim Bıçme Makinesi**

Tip Gösterimi..... **36 E, 42 E**

CE işaretinin yılı..... **2008**

EU Direktifleri:

2006/42/EC, 2004/108/EC, 2000/14/EC, 2011/65/EU

Uyumlaştırılmış EN:

EN60335-1, EN60335-2-77, EN50366, EN55014-1, EN61000-3-2, EN61000-3-3

EN60335-2-77 doğrultusunda çalışma alanıyla ilgili emisyon özellikleri Level L_{PA} aşağıdaki tabloda açıklanmıştır.

EN ISO 20643 doğrultusunda titreşim değerleri, Value a_{vhw} aşağıdaki tabloda açıklanmıştır.

2000/14/EC doğrultusunda Gürültü Düzeyi L_{WA} değerleri aşağıdaki tabloda açıklanmıştır.

Uygunluk Değerlendirme Prosedürü..... Annex VI

Belirtilen Cisim..... Intertek, Cleeve Road
Leatherhead, Surrey
KT22 7SB, England

Husqvarna 22/01/2013

P. Lameli

Baş Teknik Sorumlusu

Teknik dokümantasyon sorumlusu

Tip	36 E	42 E
Kesim Genişliği (cm)	36	42
Kesim Aygıtının Dönüş Hızı (rpm)	3.850	3.600
Güç (kW)	1.5	1.7
Ölçülen Ses Gücü L _{WA} (dB(A))	93	95
Garanti Edilen Ses Gücü L _{WA} (dB(A))	96	96
Ses Basıncı L _{PA} (dB(A))	80.4	84.9
Belirsizlik K _{PA} (dB(A))	2.5	2.5
EI / Kol Titreşimi a _{vhw} m/s ²	1.56	1.53
(m/s ²) belirsizlik K _{ahw} m/s ²	1.5	1.5
Ağırlık (Kg)	13.5	13.9

Безопасност



Ако не се използва правилно, този продукт може да е опасен! Този продукт може да причини сериозно нараняване на оператора и други лица, предупрежденията и инструкциите за безопасност трябва да се спазват, за да се гарантира безопасност и ефективност при употребата на продукта. Отговорност за спазването на предупрежденията и инструкциите за безопасност, описани в това ръководство и върху продукта, носи операторът.

Обяснение на символите върху продукта



Предупреждение



Прочетете инструкциите за потребителя внимателно, за да се убедите, че разбирате всички управления и тяхното предназначение.



При работа продуктът трябва винаги да е върху земята. Накланянето или повдигането на продукта може да доведе до изхвърляне на камъни.



Другите лица трябва да стоят настрана. Не работете, ако наоколо има хора, особено деца или кучета



Пазете се от острите ножове - изключете щепсела от контакта преди да почиствате или ако кабела е повреден.



Ножовете продължават да се въртят и след като машината е изключена.



Дръжте кабела далеч от режещи части



Общи условия

1. Този продукт не е предназначен за употреба от лица (включително деца) с намалени физически, сензорни или ментални възможности, или липса на опит и знания, освен ако не работят под наблюдение, или са преминали инструктаж относно употребата на продукта от лице, отговарящо за тяхната безопасност. Децата трябва да бъдат наблюдавани, за да се гарантира, че не си играят с продукта. От съображения за сигурност, деца под 16 години, които не са запознати с тези инструкции за употреба, не трябва да използват този продукт.
2. Никога не позволявайте на деца или хора, които не са запознати с упътването, да използват машината.
3. Спрете машината, когато около Вас има хора, особено деца, или домашни животни.
4. Използвайте продукта само по начин и за функциите, описани в настоящите инструкции.
5. Никога не работете с продукта, когато сте уморени, болни или под въздействието на алкохол, наркотици или лекарства.
6. Операторът или потребителят е отговорен за инциденти или рискове, свързани с други лица или тяхна собственост.
7. Прочетете инструкциите за потребителя внимателно, за да се убедите, че разбирате всички управления и тяхното предназначение.

Електрическа част

1. Препоръчва се използването на прекъсвач (R.C.D.) с изключващ ток не повече от 30mA. Даже при инсталиран R.C.D. 100% безопасност не може да бъде гарантирана и практиката за безопасна работа трябва винаги да се спазва. Проверявайте прекъсвача винаги, когато го използвате.
2. Преди употреба разгледайте кабела за следи от повреда или износване. Ако откриете дефекти по кабела, занесете го в оторизиран сервизен център и помолете да бъде сменен.
3. Не използвайте продукта, ако електрическите кабели са повредени или износени
4. Веднага го изключете от захранваща мрежа, ако кабелът е прерязан, или изолацията е повредена. Не докосвайте електрическия кабел преди изключване на захранването. Не ремонтирайте срязан или повреден кабел. Заменете го с нов.
5. Всякият удължаващ кабел трябва да е размотан, намотаните кабели могат да прегреят и да снижат

6. ефективността на вашата косачка.
7. Дръжте кабела далеч от продукта, работете винаги от мястото на захранване, като се движите нагоре и надолу, никога кръгово.
8. Не влachtet кабела около остри обекти.
9. Винаги изключвайте захранването, преди издърпване на какъвто и да е щепсел, кабелен съединител или удължителен кабел.
10. Изключете, извадете щепсела от мрежата и огледайте захранващия кабел за повреди или остаряване преди да го навиете за съхранение. Не ремонтирайте повреден кабел, заменете го с нов. Използвайте само GARDENA кабел за подмяна.
11. Винаги навивайте кабела внимателно, като избягвате усукването му, или образуването на възли.
12. Никога не дърпайте машината за кабела.
13. Никога не дърпайте кабела, за да извадите щепсела.
14. Използвайте само АС захранване с напрежение, както е посочено върху табелката на продукта.
15. Нашите продукти са двойно изолирани по стандарт EN60335. При никакви обстоятелства не бива да се позволява заемане да бъде свързано с която и да е част на продукта.

Кабели

Ако се използват удължители, те трябва да съответстват на минималните сечения от таблицата по-долу:

Напрежение	Кабелна дължина	Напрежен разрез
220-240V/ 50Hz	до 20 m	1,5 mm ²
220-240V/ 50Hz	20 - 50 m	2,5 mm ²

1. Можете да получите електрически кабели и удължители от местния оторизиран сервизен център.
2. Използвайте само удължителни кабели, специално предназначени за използване на открито и които съответстват на една от следните спецификации: Стандартен каучук (60245 IEC 53), стандартен PVC материал (60227 IEC 53) или стандартен PCP материал (60245 IEC 57)
3. Ако късият свързващ кракрайник се повреди, с оглед предотвратяване на опасност, той трябва да бъде сменен от производителя, негов сервизен представител или друго квалифицирано да извършва такива дейности лице.

Подготовка

1. При използване на продукта винаги носете здрави обувки и дълги панталони. Не оперирайте с оборудването, ако сте боси или носите открити сандали
2. Убедете се, че в площта за косене няма пръчки, камъни, кокали, тел и отпадъци; те могат да бъдат изхвърлени от ножа.
3. Преди използване на машината и след каквото и да въздействие проверете за следи от износване
4. Заменяйте износените или повредени ножове заедно с тяхните фиксатори, за да запазите баланса.

Употреба

1. Използвайте продукта само на дневна светлина или добро изкуствено осветление.
2. Избягвайте работата върху мокра трева, когато е възможно.
3. При наклони, бъдете особено внимателни за наличието на опора и носете обувки, които не се хлъзгат.
4. Работете с машината надлъжно спрямо лицето на наклона, никога нагоре и надолу.
5. Бъдете особено внимателни при смяна на посоката по наклон. Винаги ходете, не тичайте.
6. Не косете по прекланено стръжни наклони.
7. Уверете се, че винаги заемате безопасна и стабилна позиция докато работите, особено при склонове. Не използвайте косачката в близост до басейни или градински езера.
8. Не се движете назад, докато косите, можете да се спънете.
9. Никога не косете трева, движейки машината по посока към вас.
10. Изключете, преди да придвижвате машината по други повърхности, различни от трева.
11. Никога не работете с машината, ако защитните плани са повредени или не са поставени на място.
12. Включете двигателя, като спазвате инструкциите и държите краката си далеч от острието.
13. Не накланяйте машината при работещ двигател.

Безопасност

14. Не поставяйте ръцете или краката си в близост или под въртящите се части.
15. Никога не повдигайте или местете машината, когато работи или е все още включена към захранващата мрежа.
16. Извадете щепсела от захранването:
 - преди да оставите машината без наблюдение за какъвто и да е период от време;
 - преди освобождаване на блокировка;
 - преди проверка, почистване или работа с уреда;
 - ако ударите някакъв обект. Не използвайте уреда, ако не сте сигурни, че е в безопасно за работа състояние.;
 - ако има аномални вибрации. Проверете веднага. Пренаглената вибрация може да причини наранява

Поддръжка и съхранение

1. Всички гайки, болтове и винтове трябва да са затегнати, за да бъде уреда в безопасно за работа състояние.
2. Проверявайте редовно коша за трева за износване или пукнатини.
3. Заменяйте износените или повредените части.
4. Използвайте за замяна само нож и болт за закрепването му, които са посочени за този уред.
5. Бъдете внимателни по време на регулиране, за да избегнете захващане на пръстите между движещите се ножове и фиксираните части на уреда.
6. Съхранявайте в сухо прохладно място и далеч от достъп на деца. Не съхранявайте уреда на открито.

Къде да използвате Вашата косачка GARDENA Powermax 36 E/42 E

Косачката GARDENA е разработена за косене на поляни и около градината.

Не я използвайте на склон, по стъмен от 20° максимум. За избягване на нараняване, косачката не трябва да се използва за подрязване на храсталаци, жив плет,

ниски храсти, за подрязване и кастрене на катерливи растения или трева по покриви или на балкони. Освен това, косачката не трябва да се използва за рязане на клонови, веици или за изравняване на неравности на почвата.

ВАЖНА ИНФОРМАЦИЯ

При доставяне от производителя, колелата на косачката са във вдигнато положение. Не включвайте продукта преди да сте променили положението на колелата в позиция 5. (Вижте фиг. А)

Монтиране на долната дръжка към косачката за трева

1. Издърпайте болта на долната дръжка, докато застане на място, както е показано на **фиг. B1**.
2. Поставете пружината върху болта (**B2**)
3. Вкарайте края на болта в шарнирния блок (**B3**)
Повторете за другата страна.
4. Вкарайте цилиндричната гайката в палеца за затягане, както е показано на **фиг. C1**.
5. След като проверите, че долната дръжка е в правилното положение (**C2**), сложете я (**D1**) на болта (**D2**), докато се закрепни стабилно в шарнирния блок (**D3**).
6. Поставете подложната шайба (**D4**) и палцовата ключалка (**D5**) върху болта (**D2**) и завъртете палцовата ключалка два пъти по часовниковата

- стрелка, както е показано на **фиг. E1**.
 7. Оворете палцовата ключалка и завъртете по часовниковата стрелка (**E2**), докато усетите, че е затегната .
 8. Като се уверите, че издадените обозначения върху осевия блок и платформата са подравнени (**E3**), приберете палцовата закопчалка по посока към дръжката, както е показано на **фиг. E4** .
 9. Палецът за затягане може да се закопчае и откопчае, както е показано на **фиг. E5**.
- Повторете за другата страна.**
10. Поставете капачките на долната дръжка в двата края на дръжката (**E6**).

Монтиране на горната дръжка към долната дръжка

1. Вкарайте цилиндричната гайката в палеца за затягане, както е показано на **фиг. F1**.
2. Закачете горната дръжка към долната дръжка с болт с обла глава, шайба и палец за стягане, както е показано на **фиг. F2**
3. Завъртете палеца по часовниковата стрелка, докато усетите леко напрежение, както е

- показано на **фиг. F3**.
 4. Свийте палеца за затягане към дръжката, както е показано на **фиг. F4** .
 5. Палецът за затягане може да се закопчае и откопчае, както е показано на **фиг. F5**.
- Повторете за другата страна.**

Сглобяване на коша за трева

Монтиране на дръжката на коша за трева

1. Поставете дръжката на коша за трева в отворите в горната част на коша и я натиснете, докато щракне и се застопори на място. (**G1**)
2. Като погледнете от вътрешната страна на капака (**G2**), уверете се, че закопчалките на дръжката на коша за трева са застопорени добре.

Сглобяване на коша за трева

1. Поставете двете половини на коша за трева една до друга, така че закопчалките да са подравнени. Уверете се, че всички закопчалки са разположени правилно една спрямо друга преди да ги застопорите на място. (**H1**)
2. Поставете капака на коша за трева върху сглобения коши като подравните закопчалките. Уверете се, че всички закопчалки са правилно разположени една спрямо друга преди да ги застопорите на място (**H2**)

Поставяне на сглобеното отделение за трева в косачката.

1. Повдигнете капака за безопасност (**J1**)
 2. Уверете се, че улеят за изхвърляне е чист и не съдържа остатъци (**J2**)
 3. Поставете напълно сглобеното отделение върху двете точки за разположение (**J3**) в задния край, както е илюстрирано на **снимката. К**
 4. Поставете капака за безопасност върху отделението за трева. Уверете се, че то е сигурно захванато.
- **ВАЖНО ! СЛЕД ПОСТАВЯНЕТО СЕ УВЕРЕТЕ, ЧЕ НЕ СА ОСТАНАЛИ ПРАЗНИНИ МЕЖДУ КАПАКА ЗА БЕЗОПАСНОСТ И ОТДЕЛЕНИЕТО ЗА ТРЕВА.**
 - Изваждането става по обратния ред.
 - За по-големи райони с трева, където събирането на трева не е задължително, можете да косите без отделението за трева. Уверете се, че капакът за безопасност е напълно затворен. Дизайнът му позволява окосената трева да бъде изхвърлена надолу зад машината.

Регулиране на височината на косене

- Височината на косене се регулира посредством повишаване или понижаване нивото на колелата чрез лоста за регулиране на височината (**L1**)
- Съществуват пет височини на косене за този продукт (20 - 60 mm).

ЗАБЕЛЕЖКА

За повечето поляни се препоръчва средна височина на косене. Качеството на Вашата поляна ще се влоши и събираемостта ще е слаба, ако косите твърде ниско.

Стартиране и спиране

За да стартирате косачката си

1. Поставете удължения кабел отзад в стартовата кутия. (M1)
 2. Направете примка с кабела и я пхнете през процпа. (M2)
 3. За да вържете, поставете примката над кутата и дръпнете кабела назад пред процпа (M3)
 4. Включете щепсела в контакта и включете машината.
- Стартовата кутия съдържа заключващ бутон (M4) с цел предотвратяване на случайно стартиране.**

5. Натиснете и задръжте заключващия бутон (M4) на стартовата кутия, след което притиснете един от лостовете за Старт/Стоп към горната дръжка (M5).
 6. Продължавайте да притискате лоста и освободете заключващия бутон (M6).
- ЗАБЕЛЕЖКА - Оборудвани са два лоста Старт/Стоп. Всеки един от тях може да се използва за стартиране на косачката.**

За да изключите косачката

1. Освободете натиска върху лоста Старт/Стоп.

Изпълнен прозорец на коша за трева

- С пълненето на коша за трева, тревата ще започва да се вижда през прозореца (N1).
- Когато прозореца/коша за трева се запълни, е време коша да бъде изпразнен.

Накрайник за торене

Употреба за торене

1. Вашата косачка е доставена заедно с накрайник за торене. (P1)
2. Спрете косачката, както е описано в Пускане и Спиране.
3. Повдигнете обезопасителния капак и поставете

накрайника за торене в задната част, където се изхвърля тревата (P2) и се уверете, че е застопорен на място. (P3)

4. Накрайника за торене не позволява тревата да бъде събирана, като блокира отвора за събиране в долната част на корпуса. (P4)

Как се коси

Вашият продукт може да бъде използван за косене на трева по следните начини:-

1. **С поставен кош за трева:-** тревата се събира ефективно и плътно в коша за трева. (Q1)
2. **С поставен накрайник за торене:-** окосената трева се нарязва на ситно, за да се върнат хранителните вещества на Вашата морава (Q2).
3. **С изхвърляне отзад:-** Ефективно коси дълга трева без да има нужда да се изпразва коша за трева (Q3)

Как се коси

1. Започнете с косене на края на поляната, в най-голяма близост до електрически контакт, така че кабелът да лежи върху вече окосената част.

2. Косете тревата два пъти седмично по време на периода на растеж, поляната Ви ще страда, ако се отрегне повече от една трета от дължината ѝ при едно рязане.

Не претоварвайте косачката

Косенето на висока и гъста трева може да предизвика падане на скоростта на мотора, ще чуете промяна в звука му. Ако скоростта на мотора падне, това може да доведе до претоварването му, което от своя страна може да предизвика повреда. При косенето на висока и гъста трева, ако при първото минаване се зададе високо степен на височината на косене, това ще спомогне за намаляване на натоварването. Вижте Регулиране на височината на косене

Поддръжка на косачката

Почистване

• ИЗПОЛЗВАЙТЕ РЪКАВИЦИ

- **ВАЖНО:-** Изключително важно е да поддържате косачката чиста. Стръччетата трева, останали във входните отвори на въздухопровода или под платформата, могат да се превърнат в потенциална опасност от пожар.

1. Почистете тревата под платформата с четка. (R1)
 2. Използвайки мека четка, почистете стръччетата трева от всички входни отвори на въздухопровода (R2), улея за изхвърляне (R3) и отделението за трева (R4).
 3. Като използвате мека четка, премахнете тревата поленнала по прозореца за наблюдение (R5).
 4. Избършете повърхността на косачката със сух парцал (R6).
- **ВАЖНО:-** Никога не използвайте вода за

почистване на своята косачка за трева, тъй като това може да я повреди и да отмени действието на гаранцията. Не използвайте химикали, включително бензин или разреждатели - някои от тях могат да повредят важни пластмасови части.

Съхранение на косачката

- Разхлабете ушатите винтове, за да могат дръжките да бъдат приборани навътре (S).
- Съхранявайте на сухо място, където косачката е защитена от повреда

На края на сезона за косене

1. Ако е необходимо, подменете болтове, гайки или винтове.
2. Старателно почистете.
3. Уверете се, че кабелът за захранването е складиран правилно, за да се избегне повреждането му.

Съвети за откриване на повреда

Не стартира

1. Правилните стъпки за стартиране ли се следват? Вижте За да стартирате косачката си
2. Включено ли е захранването?
3. Проверете бушона, ако е изгорял, подменете го.
4. Бушонът продължава да гърми?:
Веднага изключете от електрически контакт и се консултирайте с Вашия сервизен център на GARDENA.

Лоса събираемост на трева

1. Изключете от ел. захранването.
2. Почистете външната част на входните отвори на въздухопровода и долната част на платформата.
3. Увеличете височината на косене. Вижте Регулиране на височината на косене
4. Ако проблемът продължава:
Веднага изключете от електрически контакт и се консултирайте с Вашия сервизен център на GARDENA.

Преномерно вибриране

1. Изключете от ел. захранването.
2. Проверете дали режещата част е поставена правилно.
3. Ако тя е повредена или износена, подменете с нова.
4. Ако вибрациите продължават:
Веднага изключете от електрически контакт и се консултирайте с Вашия сервизен център на GARDENA.

Косачката е станала твърде тежка при бутане

1. Изключете от ел. захранването.
2. При висока трева или неравности на почвата, нивото на височина на косене трябва да се повиши. Вижте Регулиране на височината на косене
3. Проверете дали колелата и валовете се въртат свободно.
4. Ако проблемът продължава:
Веднага изключете от електрически контакт и се консултирайте с Вашия сервизен център на GARDENA.

Информация за опазване на околната среда

Продуктите на GARDENA се произвеждат съгласно системата за управление на околната среда (ISO 14001) като се използват, където това е практично, компоненти произведени по най-отговорния спрямо околната среда начин, според процедури на компанията и с потенциал за рециклиране в края на живота на продукта.

- Опаковката може да се рециклира, а пластмасовите компоненти са обозначени, където това е практично, за разделно рециклиране.
- При изхвърляне на продукта в края на живота му трябва да се счита опазването на околната среда.
- При необходимост, свържете се с вашите местни органи за информация относно изхвърлянето.

Знакът  върху продукта или неговата опаковка сочи, че той не може да се третира като домакински отпадък. Той трябва да бъде извозен до подходящо място за събиране на отпадъци за рециклиране на електронно и електрическо оборудване. Правилният начин на изхвърляне на продукта ще предотврати възможни негативни последици за околната среда и човешкото здраве, които могат да възникнат при неподходящо изхвърляне на продукта. За по-подробна информация относно рециклирането на този продукт, моля свържете се с вашата местна администрация, службата за събиране на домакински отпадъци или магазина, откъдето сте купили продукта.

Гаранция / Сервиз

GARDENA дава две години гаранция за този продукт (започва от деня на покупката). Тя покрива всички сериозни дефекти на машината, които са доказано материални или производствени дефекти. В гаранция ще подменим машината или ще я ремонтираме безплатно, когато са налице следните условия:

- Машината е била правилно експлоатирана и са съблюдавани изискванията за работа с нея.
- Уредът не се е повредил вследствие почистване с вода или химически препарати.
- Не са правени опити за ремонт от страна на купувача или на неупълномощено трето лице.

Режещата част подлежи на износване и не се покрива от гаранцията. Гаранцията на производителя не нарушава законните права на клиента за гаранционни искове спрямо дилъра/продавача. Ако се появи повреда при косачката Powermax 36 E/42 E, моля върнете машината заедно с копие от касовата бележка и описание на повредата с платени пощенски разходи до някоя от централите по поддръжката на GARDENA, изброени на края на тези инструкции за експлоатация.

Сервизни препоръки

- Вашият продукт има индивидуална идентификация чрез сребрист надпис за категория на продукта.
- Препоръчваме извършването на преглед на машината поне на всеки 12 месеца.

ДЕКЛАРАЦИЯ ЗА ЕС СЪОТВЕТСТВИЕ

Долуподписаните Husqvarna AB, S-561 82, Huskvarna, Sweden, удостоверяват, че при излизане от фабриката, машините посочени по-долу са в съответствие в хармонизираните изисквания на ЕС, стандартите на ЕС за безопасност и специфичните стандарти за този продукт. Този сертификат се анулира, ако машините бъдат модифицирани без нашето одобрение.

Обозначение..... **Lawnmower = Косачка за трева**
Обозначение от тип(ове)..... **36 E, 42 E**
Година на маркиране по СЕ..... **2008**

Директиви на ЕС:
2006/42/EC, 2004/108/EC, 2000/14/EC, 2011/65/EU
Хармонизиран EN:
EN60335-1, EN60335-2-77, EN50366, EN55014-1, EN61000-3-2, EN61000-3-3

Характеристика на емисиите, свързани с мястото на експлоатация Ниво L_{PA} според EN60335-2-77, посочен в таблицата.

Вибрационни Стойности a_{vhw} според EN ISO 20643, посочен в таблицата.

Стойности L_{WA} за ниво на шум според 2000/14/EC, посочен в таблицата.

Процедура за оценка на съответствие..... Annex VI
Оторизиран орган..... Intertek, Cleeve Road
Leatherhead, Surrey
KT22 7SB, England

Husqvarna 22/01/2013
P. Lameli
Технически директор
Пазител на техническата документация



Тип	36 E	42 E
Ширина на рязане (cm)	36	42
Скорост на въртене на режещо устройство (об/мин)	3.850	3.600
Мощност (kW)	1.5	1.7
Измерена акустична мощност L_{WA} (dB(A))	93	95
Гарантирана акустична мощност L_{WA} (dB(A))	96	96
Звуково налягане L_{PA} (dB(A))	80.4	84.9
Несигурност K_{PA} (dB(A))	2.5	2.5
Вибрация на ръката/рамото a_{vhw} (m/s ²)	1.56	1.53
Несигурност K_{ahw} (m/s ²)	1.5	1.5
Тегло (kg)	13.5	13.9

Ohutus



Antud toode võib vale kasutamise korral ohtlik olla! Toode võib põhjustada nii kasutajale kui ka teistele tõsiseid kahjustusi, hoiatuste ja ohutusnõuete järgimine on ohutuse ning toote tõhusa kasutamise tagamiseks väga oluline. Nii selles kasutusjuhendis kui ka tootel olevate hoiatuste ja ohutusnõuete järgimise eest vastutab kasutaja. Ärge mitte kunagi kasutage antud toodet kui rohukaste või tootjapoolsed kaitsed ei ole paigas.

Teie tootel olevate sümbolite seletused



Hoiatus



Lugege kasutusjuhised hoolikalt läbi, veendumaks, et saate aru kõikidest nuppudest ning nende funktsioonidest.



Antud toote kasutamise ajal hoidke seda alati maas. Antud toote kallutamise või tõstmise võib põhjustada kivide välja lennutamist.



Hoidke eemalseisjad tööalast kaugemal. Ärge kasutage antud toodet inimeste (eriti laste) või siis loomade juuresolekul.



Olge teravate teradega ettevaatlik – enne hooldustööde teostamist või kui kaabel on viga saanud, eemaldage pistik toiteallikast. Terad pöörlevad edasi ka pärast masina väljalülitamist.



Hoidke toitekaabel lõikepidadest eemal



Üldine

- Seda toodet ei tohiks kasutada isikud (sh lapsed), kelle füüsilised, aistingu- või vaimsed võimed on piiratud või kellel pole piisavalt kogemusi ja teadmisi selle toote kasutamiseks, välja arvatud juhul, kui neid juhendab turvalisuse eest vastutav isik. Lapsi tuleb valvata tagamaks, et nad ei saa tootega mängida. Ohu vältimiseks ei tohi toodet kasutada alla 16-aastased lapsed ja isikud, kes ei ole käesoleva kasutusjuhendiga tutvunud.
- Ärge lubage lastel või juhustega mitte tutvunud inimestel seda masinat kasutada.
- Seisake masin, kui lähedal on loomi või inimesi, eriti lapsi.
- Kasutage antud toodet ainult selles kasutusjuhendis kirjeldatud viisil ja eesmärkidel.
- Ärge mitte kunagi kasutage antud toodet kui te olete väsinud, haige või alkoholi, uimastite või ravimite mõju all.
- Niiduki operator või kasutaja vastutab teiste inimestega või nende varaga juhtunud õnnetuste või ohtude eest.
- Lugege kasutusjuhised hoolikalt läbi, veendumaks, et saate aru kõikidest nuppudest ning nende funktsioonidest.

Elektriline

- Briti Standardite Instituut soovib kasutada rikkevoolukaitseid kuni 30mA. Isegi peale rikkevoolukaitsete installeerimist ei saa tagada 100%st ohutust ning tuleb järgida ohutu töötamise tava. Kontrollige oma rikkevoolukaitseid alati enne selle kasutamist.
- Enne kasutamist kontrollige, ega kaabel kahjustatud või kauaaegselt kasutusest kulunud pole. Kui kaabel on defektne, viige toode volitatud teeninduskeskusesse ja laske kaabel välja vahetada.
- Ärge kasutage antud toodet kui elektrijuhmed on kahjustatud või kulunud
- Eemaldage koheselt pistik vooluvõrgust kui juhtmesse tekib sisselõige või kui juhtme isolatsioon saab kahjustada. Ärge puutuge juhet enne kui see on vooluühendusest lahti ühendatud. Ärge parandage sisselõikega või kahjustusega juhet. Asendage see uuega.
- Teie pikendusjuhe ei tohi olla keerdus, kuna keerdus juhtmed võivad üle kuumeneda ning toote jõudlust

vähendada.

- Hoidke juhet tootest eemal, töötades alati pistikupesast eemal ning liukudes suunaga üles ja alla, mitte ringis.
- Ärge tõmmake juhet kui läheduses on teravaid esemeid.
- Enne pistikust, juhtme ühendusklemmist või pikendusjuhtmest lahti ühendamist lülitage alati vooluvõrk välja.
- Lülitage välja, eemaldage pistik vooluvõrgust, ning enne juhtme kokkukerimist kontrollige, et juhe ei oleks kahjustatud või kulunud. Ärge parandage kahjustatud juhet, vaid asendage see uuega. Kasutage ainult GARDENA varujuhet.
- Kerige juhe alati ettevaatlikult kokku, vältides sõlmi.
- Ärge mitte kunagi tõstke toodet juhtmest.
- Ärge mitte kunagi tõmmake juhet ükskõik millises ühenduses eemaldamiseks.
- Kasutage ainult toote kasutusvõimsuse tabelis näidatud vahelduvvoolu pinget.
- Meie tooted on varustatud topeltisolatsiooniga vastavalt standardile EN60335. Mitte mingil juhul ei tohi toote ühtegi osa maandada.

Juhtmed

Kui kasutate pikendusjuhet, peab see vastama alltoodud tabelis esitatud minimaalsetele ristlõigetetele:

Pinge	Kaabli pikkus	Rist-lõige
220-240V/ 50Hz	kuni 20 m	1.5 mm ²
220-240V/ 50Hz	20 - 50 m	2.5 mm ²

- Elektrivoolu juhtmed ja pikendused on saadaval kohalikus heakskiidetud teeninduskeskuses.
- Kasutada tohib vaid spetsiaalselt välitingimustes kasutamiseks mõeldud pikenduskaableid, mis vastavad ühele järgnevaist spetsifikatsioonidest. Tavaline kumm (60245 IEC 53), tavaline polüvinüülkloriid (60247 IEC 53) või tavaline polükloropreen (60245 IEC 57)
- Kui lühike ühendusjuhe on kahjustatud, tohib seda ohtude vältimiseks vahetada vaid tootja, hooldusesindaja või muu samaselt kvalifitseeritud isik.

Ettevalmistamine

- Toote kasutamisel kandke alati tugevaid jalanõusid ning pikki pükse. Ärge kasutage seadet paljajalu või kandes lahtisi sandaale.
- Veenduge, et muru peal ei oleks oksid, kivisid, konte, juhtmeid ega prahti kuna lõiketera võib neid laiali lennutada.
- Enne masina kasutamist ja peale igat kokkupõrget kontrollige kulumise või kahjustuse märke, ning parandage nagu vaja.
- Tasakaalu säilitamiseks asendage kahjustatud või kulunud lõiketerad koos nende kinnitiga (komplektina).

Kasutamine

- Kasutage antud toodet ainult vastavalt kasutusjuhendile või hea kunstvalgustuse korral.
- Võimalusel vältige niiduki kasutamist märjal murul.
- Kallakul olles olge eriti ettevaatlik oma jalgealuse suhtes ning kandke libisemisvastaseid jalanõusid.
- Kasutage niidukit piki kallakut, mitte kunagi üles-alla suunas.
- Olge eriti ettevaatlik kallakul suunda vahetades. Ärge mitte kunagi jookse, vaid kõndige.
- Ärge niitke liiga järsked kallakud.
- Pidage meeles, et niites peab kehahoiak olema turvaline ja stabiilne, eriti kui töotate kallaku peal. Ärge kasutage muruniidukit basseini või tiikide vahetus läheduses.
- Niitmise ajal ärge kõndige tagurpidi, te võite komistada.
- Ärge mitte kunagi kasutage niidukit enda poole tõmmates.
- Lülitage niiduk välja enne kui lükkate selle üle sellise pinna, mis ei ole muruga kaetud.
- Ärge mitte kunagi kasutage niidukit kahjustatud kaitsetega või kui kaitsed pole paigas.
- Lülitage mootor instruksioone järgides sisse ja hoidke jalad terast eemal.

Ohutus

13. Ärge kallutage niidukit mootori töötamise ajal.
14. Ärge pange käsi või jalgu keerlevate osade lähedale või alla.
15. Ärge mitte kunagi tõstke üles või kandke töötavat või vooluvõrku ühendatud masinat.
16. Eemaldage pistik vooluvõrgust:
 - enne toote mingiks ajaks järelevalveta jätmist;
 - enne ummistuse eemaldamist;
 - enne seadme kontrollimist, puhastamist või selle kallal tegutsemist;
 - mõne esemega kokku puutudes. Ärge kasutage niidukit enne, kui olete veendunud, et niiduk on üleni ohutus töökorras;
 - juhul kui niiduk hakkab tavatult värisema. Kontrollige seda koheselt. Liigne värisemine võib põhjustada vigastusi.

Hooldamine ja hoistamine

1. Hoiatus! Ärge puudutage pöörlevat tera/pöörlevaid terasid
2. Hoidke kõik mutrid, poldid ja kruvid korralikult kinni, et olla kindel seadme ohutus töökorras.
3. Kontrollige rohukasti korrapäraselt kulumise või halvenemise suhtes.
4. Turvalisuse huvides asendage kulunud või kahjustatud osad uutega.
5. Kasutage ainult spetsiaalselt sellele tootele mõeldud asendusterasid ja polte.
6. Ettevaatust toote seadistamise ajal, et vältida näppude kinnijäämist masina liukvate ja fikseeritud osade vahele.
7. Hoidke jahedas ja kuivas kohas laste haardeulatusest väljas. Ärge hoidke välitingimustes.

Muruniiduki GARDENA Powermax 36 E/42 E kasutuskohad

GARDENA muruniiduk on mõeldud muru niitmiseks aias ja aia ümbruses.

Ärge kasutage niidukit kallakul, mis on kaldu rohkem kui 20°.

Vigastuste vältimiseks ei tohi niidukit kasutada pöösaste ja hekkide trimmimiseks ega ronitaimede ja katusel või pottides kasvava muru niitmiseks ja kärpimiseks. Niidukit ei tohi kasutada ka okste ja võrsete lõikamiseks ega pinnase ebatasasuste silumiseks.

OLULINE TEAVE

Tootjalt saamisel on rattad tõstetud asendis. Ärge lülitage toodet sisse, enne kui olete rattad tõstetud asendist asendisse 5 seadnud. (Vt joon. A)

Käepideme alumise osa kinnitamine muruniiduki külge

1. Tõmmake käepideme alumise osa polti, kuni see paigale kinnitub, nagu on näidatud **joonisel B1**.
2. Asetage vedru ümber poldi (**B2**).
3. Paigaldage ühenduseleht poldi peale (**B3**).
Korrake neid toiminguid ka niiduk teisel küljel.
4. Paigaldage silinderpolt ülekandeluku sisse, nagu on näidatud **joonisel C1**.
5. Veendudes, et käepideme alumine osa on õiges asendis (**C2**), paigaldage käepideme alumine osa (**D1**) poldi peale (**D2**), kuni see kinnitub kindlalt ühenduselehmendi (**D3**) külge.
6. Paigaldage seib (**D4**) ja ülekandelukk (**D5**) poldi (**D2**)

- peale ning pöörake ülekandelukku kaks korda päripäeva, nagu näidatud **joonisel E1**.
7. Tõmmake ülekandelukku lahti ja pöörake päripäeva (**E2**), kuni tunnete survet.
8. Veendudes, et reljeefsed märgistused liigendploki ja kerel on paralleelselt (**E3**), suruge ülekandelukk käepideme poole, nagu on näidatud **joonisel E4**
9. Ülekandelukku saab lukust lahti teha ja taas lukku panna, nagu on näidatud **joonisel E5**.
Korrake neid toiminguid ka niiduki teisel küljel.
10. Sisestage kaks käepideme alumise osa korki kummagi käepidemetoru ülaossa (**E6**).

Käepideme ülemise osa kinnitamine käepideme alumise osa külge

1. Paigaldage silinderpolt ülekandeluku sisse, nagu on näidatud **joonisel F1**.
2. Kinnitage käepideme ülemine osa ümarpeapoldi, seibi ja ülekandeluku abil käepideme alumise osa külge, nagu on näidatud **joonisel F2**.
3. Pöörake ülekandelukku, kuni tunnete kergest survet, nagu näidatud **joonisel F3**.

4. Suruge ülekandelukk alla käepideme poole, nagu on näidatud **joonisel F4**.
5. Ülekandelukku saab lukust lahti teha ja taas lukku panna, nagu on näidatud **joonisel F5**.
Korrake neid toiminguid ka niiduki teisel küljel.

Murukoguja kokkupanek

Murukoguja käepideme paigaldamine

1. Lükake murukoguja käepideme murukoguja ülemises osas asuvatesse pesadesse ja suruge, kuni see klõpsatusega paigale kinnitub (**G1**).
2. Veenduge kaane alla vaadates (**G2**), et murukoguja käepideme klambrid on kindlalt paigas.

Murukoguja kokkupanek

1. Ühendage murukoguja osad omavahel, asetades klambrid kohakuti. Veenduge enne osade klõpsatusega paigale kinnitamist, et kõik klambrid asuvad üksteise suhtes õigetel kohtadel (**H1**).
2. Paigaldage murukoguja kaas kokkupandud murukoguja peale, asetades klambrid kohakuti. Veenduge enne osade klõpsatusega paigale kinnitamist, et klambrid asuvad üksteise suhtes õigetel kohtadel (**H2**).

Kokkupandud murukoguja kinnitamine muruniiduki külge

1. Tõstke turvakate üles (**J1**).

2. Veenduge, et tühjendusava on puhas ega sisalda prahti (**J2**).
3. Asetage kokkupandud murukoguja niiduki kere kahele kinnituskohale (**J3**), nagu näidatud **pildil K**.
4. Paigutage turvakate murukoguja peale. Veenduge, et murukoguja on turvaliselt paigas.
 - **NBI VEENDUGE PÄRAST PAIGALDAMIST, ET TURVAKATTE JA MURUKOGUJA VAHELE EI JÄÄ VAHET.**
 - Eemaldamiseks toimige eespool kirjeldatule vastupidiselt.
 - Suuremate alade niitmisel, kus muru kokkukogumine pole vajalik, võib muruniidukit kasutada ka ilma murukogujata. Veenduge, et turvakate on täielikult suletud. Turvakate on kujundatud nii, et niidetud muru suunatakse niidukist välja tagaküljelt suunaga allapoole.

Niitmiskõrguse reguleerimine

- Niitmiskõrgust saab muuta kõrguse reguleerimise hoova abil, tõstes üles või lastes alla rattaid (**L1**).
- See toode võimaldab niita viie eri kõrgusega (20 - 60 mm).

- **MÄRKUS** Enamike muruplatside puhul on soovitatav keskmine kõrgus. Liiga madalalt niitmine mõjub halvasti muru kvaliteedile ja muru kokkukogumisele.

Käivitamine ja seiskamine

Muruniiduki käivitamine

1. Kinnitage pikendusjuhe lülitkarbi tagaosa külge (**M1**).
2. Moodustage kaablist silmus ning suruge see läbi ava (**M2**).
3. Kinnitamiseks tõmmake silmus üle konksu ning tõmmake kaabel ava kaudu tagasi (**M3**).
4. Ühendage pistik vooluvõrku ja lülitage niiduk sisse. **Lülitkarbil on lukustusnupp (M4), mis takistab niiduki tahtmatut käivitamist.**
5. Vajutage ja hoidke lülitkarbi lukustusnuppu (**M4**) all ning suruge üht käivitus-/seiskamishoobadest

- käepideme ülemise osa suunas (**M5**).
6. Jätka käivitus-/seiskamishoova surumist käepideme ülemise osa suunas ning vabastage lukustusnupp (**M6**).
 - **MÄRKUS. Niidukil on kaks käivitus-/seiskamishooba. Muruniiduki käivitamiseks võib kasutada ükskõik kumba.**

Muruniiduki seiskamine

1. Vabastage käivitus-/seiskamishoob.

Murukoguja aken

- Kui murukoguja on täis, on seda näha läbi akna (**N1**).
- Kui aken/murukoguja on täis, on aeg murukoguja tühjendada.

Multšer

Multšeri kasutamine

1. Niidukil on kaasas multšer (**P1**).
2. Seisake muruniiduk, nagu on kirjeldatud käivitamise ja seiskamise peatükis.
3. Tõstke turvakate üles, paigaldage multšer tagumisse

tühjendusavasse (**P2**) ja kinnitage see kindlalt paigale (**P3**).

4. Multšer peatab rohu kogumise, blokeerides kere all asuva kogumisava (**P4**).

Niitmine

Teie toodet saab kasutada muruniitmiseks järgmistel meetoditel:-

1. **Kinnitatud rohukast** – rohi kogutakse efektiivselt ja kompaktselt rohukasti. (**Q1**)
2. **Kinnitatud multšikork** – lõigatud rohi hakitakse peeneks, et viia toitained murusse tagasi (**Q2**)
3. **Tagaosatühjendus** – lõikab pika rohu efektiivselt vajaduseta tühjendada rohukasti (**Q3**)

Niitmine

1. Alustage niitmist muruplatsi sellest servast, mis on vooluliikale kõige lähemal, nii et kaabel lebaks niitmise ajal juba niidetud murul.

2. Kasvuperioodil püüage muru kaks korda nädalas; teie muru saab kannatada, kui niidate korraga rohkem kui kolmandiku selle pikkusest.

Ärge niidukit üle koormake!

Pika ja tiheda muru niitmine võib aeglustada niiduki mootori tööd, mille tunnete ära mootori hääle muutumisest. Kui mootori töökiirus väheneb, võib see tähendada muruniiduki ülekoormamist, mis teeb niidukile viga. Pika ja tiheda muru niitmisel aitab koormust vähendada see, kui niidate kõigepealt kõrgema niitmiskõrgusega ning seejärel madalamaga. Vt "Niitmiskõrguse reguleerimine".

Muruniiduki hooldamine

Puhastamine

• KASUTAGE KINDAID.

- **NBI:** Muruniiduki puhtana hoidmine on väga oluline. Mõnesse õhu sisenemisavasse või kere alla jäänud rohumütsid võivad põhjustada tuleohtu.

1. Eemaldage muru harja abil kere alt (**R1**).
 2. Eemaldage pehme harja abil rohumütsid kõigist õhu sisenemisavadest (**R2**), tühjendusavast (**R3**) ja murukogujast (**R4**).
 3. Eemaldage pehme harja abil rohumütsid aknalt (**R5**).
 4. Pühkige kuiva lapiga muruniiduki pinda (**R6**).
- **NBI:** Ärge kasutage muruniiduki puhastamiseks kunagi vett, kuna see võib muruniidukit kahjustada ja garantii kehtetuks muuta. Ärge puhastage ka kemikaalide (sh bensini ja lahustid) abil, kuna mõni

neist võib kahjustada niiduki töötamiseks olulisi plastosi.

Muruniiduki hoidmine

- Keerake tiibmutrid lahti, et käepidemed saaks masina kohale kokku panna (**S**).
- Hoidke muruniidukit kuivas kohas, kus see on kahjustuste eest kaitstud.

Tõrkeotsingu niitmishooga lõpus

1. Vajadusel asendage poldid, mutrid või kruvid uutega.
2. Puhastage muruniiduk põhjalikult.
3. Veenduge, et hoiate elektrikaablit kahjustuste vältimiseks õigesti.

Tõrkeotsingu näpunäited

Niiduk ei tööta

1. Veenduge, et järgsite õiget käivitusprotseduuri. Vt "Muruniiduki käivitamine".
2. Kontrollige, kas vool on sisse lülitatud.
3. Kontrollige pistiku sulavkaitset. Kui see on läbi põlenud, vahetage see välja.
4. Kui sulavkaitse põleb pidevalt läbi, tehke järgmist. **Ühendage seade viivitamatult vooluvõrgust lahti ja pöörduge GARDENA teeninduskeskusesse.**

Muru kokkukogumisprobleemid

1. Eemaldage niiduk vooluvõrgust.
2. Puhastage õhu sisenemisavade ümbrus, tühjendusava ja kere põhi.
3. Tõstke niitmiskõrgust. Vt "Niitmiskõrguse reguleerimine".
4. Kui muru kokkukogumisprobleemid ei kao, tehke järgmist. **Ühendage seade viivitamatult vooluvõrgust lahti ja pöörduge GARDENA teeninduskeskusesse.**

Ligne vibratsioon

1. Eemaldage niiduk vooluvõrgust.
2. Kontrollige, kas tera on õigesti paigaldatud.
3. Kui tera on katki või kulunud, vahetage see välja.
4. Kui vibratsioon ei kao, tehke järgmist.

Ühendage seade viivitamatult vooluvõrgust lahti ja pöörduge GARDENA teeninduskeskusesse. Muruniiduk muutub lükkamiseks liiga raskeks

1. Eemaldage niiduk vooluvõrgust.
2. Pika muru või ebaühtlasel pinnasel niitmisel tuleb niitmiskõrgust kõrgemale tasemele reguleerida. Vt "Niitmiskõrguse reguleerimine".
3. Veenduge, et rattad ja rullikud saavad vabalt liikuda.
4. Kui probleem ei kao, tehke järgmist.

Ühendage seade viivitamatult vooluvõrgust lahti ja pöörduge GARDENA teeninduskeskusesse.

Keskonnateave

GARDENA tooteid valmistatakse kooskõlas keskkonnajuhtimissüsteemiga (ISO 14001), kasutades seal, kus on otstarbekas, keskkonna suhtes võimalikult vastustundlikul viisil toodetud osi, lähtudes ettevõtte toimimisest ning pidades silmas toote eluea lõpus selle korduvkasutusse suunamise võimalust.

- Pakendid on korduvkasutatavad ning plastosad on kategooriapõhise korduvkasutuse tarvis varustatud vastavate siltidega (kus on otstarbekas).
- Keskkonnateadlikkusega tuleb arvestada "oma aja ära elanud" toote utiliseerimise puhul.
- Vajadusel pöörduge utiliseerimise teabe saamiseks kohaliku omavalitsuse poole.

Tootel või pakendil olev sümbol  viitab sellele, et antud toodet ei tohi käsitleda olmejäätmetena. See tuleb viia hoopis elektriliste ja elektrooniliste seadmete ümber töötlemiseks mõeldud kogumispunkti. Tagades selle toote korrektse utiliseerimise, aitate vältida keskkonnale ja inimelule tekkida võivad negatiivseid tagajärgi, mille põhjuseks võib olla antud toote vale käitlemine. Antud toote ümber töötlemise kohta edasise teabe saamiseks pöörduge palun oma kohaliku omavalitsuse, olmejäätmete käitlemisega tegeleva ettevõtte või toote edasimüüja poole.

Garantii/teenindus

GARDENA annab tootele kaheaastase garantii (algab otsmise kuupäevast). See garantii hõlmab kõiki tõsiseid defekte, mille puhul on võimalik tõestada, et tegu on materjali- või tootmisvigadega.

Garantii alusel me vahetame toote välja või parandame selle tasuta, kui täidetud on järgmised tingimused:

- toodet on käsitsetud õigesti ja kasutusjuhendis toodud nõuetele vastavalt;
- toodet pole vee või kemikaalidega puhastades kahjustatud.

- ei ostja ega volitamata kolmas isik ole toodet ise parandada proovinud.
- Tera on kuluv osa, mistõttu garantii seda ei hõlma. See tootja garantii ei mõjuta kasutaja olemasolevaid garantiipretensioone edasimüüja/müüja vastu. Muruniiduki Powermax 36 E/42 E vee ilmumisel tagastage toode koos ostutšeki ja veakirjeldusega ning tasutud postikuludega mõnda selle kasutusjuhendi tagaküljel toodud GARDENA teeninduskeskusesse.

Hooldussoovitused

- Teie toode on varustatud ainulaadse hõbedase andmesildiga.
- Me soovime tungivalt hooldada oma seadet vähemalt iga 12 kuu järel.

EÜ Vastavusdeklaratsioon

Selle kasutusjuhendi koostanud GARDENA Manufacturing GmbH, Hans-Lorenser-Str. 40, D89079 Ulm, kinnitab käesolevaga, et tehased lahkudes on alltoodud tooted kooskõlas ühtlustatud ELi suunistega, ELi standarditega turvalisuse kohta ja tootespetsiifiliste standarditega. Käesolev kinnitus muutub kehtetuks, kui toodet on ilma meie loata muudetud.

Tähistus.....**Lawnmower = Muruniiduk**
Tüübi/tüüpide tähistus.....**36 E, 42 E**
CE-märgituse aasta.....**2008**

ELi direktiivid:

2006/42/EC, 2004/108/EC, 2000/14/EC, 2011/65/EU

Ühtlustatud standardid EN:

EN60335-1, EN60335-2-77, EN50366, EN55014-1, EN61000-3-2, EN61000-3-3

Tööpiirkonna heitkoguste tase L_{pA} vastavalt standardile EN60335-2-77 on toodud tabelis.

Vibratsiooni väärtus a_{vhw} vastavalt standardile EN ISO 20643 on toodud tabelis.

Mürataseme L_{WA} väärtused vastavalt direktiivile 2000/14/EÜ on toodud tabelis.

Vastavuse hindamise protseduur..... Annex VI

Informeeritud organ..... Intertek, Cleve Road

Leatherhead, Surrey

KT22 7SB, England

Huskvarna 22/01/2013

P. Lameli

Ülemtehnik

Tehnilise dokumentatsiooni hoidja

TÜÜP:	36 E	42 E
Lõikelaius (cm)	36	42
Lõikeseadme pöörlemiskiirus (rpm)	3.850	3.600
Võimsus (kW)	1.5	1.7
Mõõdetud helivõimsus L_{WA} (dB(A))	93	95
Garanteeritud helivõimsus L_{WA} (dB(A))	96	96
Helirõhk L_{pA} (dB(A))	80.4	84.9
Määramatus K_{pA} (dB(A))	2.5	2.5
Käe/käsivarre vibratsioon a_{vhw} (m/s^2)	1.56	1.53
Määramatuskonstant K_{ahw} (m/s^2)	1.5	1.5
Kaal (Kg)	13.5	13.9

Saugumas



Naudojantis netinkamai, gaminys gali būti pavojingas! Jis gali sunkiai sužeisti naudotoją ir kitus. Turi būti laikomasi visų perspėjimų ir saugos reikalavimų, norint užtikrinti gaminio saugumą ir efektyvumą. Asmuo, besinaudojantis mašina, yra atsakingas už šioje instrukcijoje esančių perspėjimų ir saugos reikalavimų laikymąsi. Niekada nesinaudokite gaminiu, jei neteisingai pritivirtinta gamintojo žolės dėžė, ar apsaugos įtaisai.

Ant mašinos esančių simbolių paaiškinimai



Išpėjimas



Norint suprasti visų nustatymų paskirtį, įdėmiai perskaitykite visas instrukcijas.



Naudojantis gaminiu, visada laikykite jį ant žemės. Pakreipus, ar pakėlus gaminį, gali išlėkti akmenys.



Pašaliniai asmenys turi laikytis atokiai. Nesinaudokite mašina, kai šalia yra vaikai, ar naminiai gyvūnai.



Saugokitės aštrių ašmenų – prieš atlikdami priežiūros darbus arba pastebėję laido gedimus, ištraukite kištuką iš elektros tinklo. Peiliai ir toliau sukasi, prietaisą išjungus.



Maitinimo kabelį laikykite atokiau nuo aštrių daiktų

Bendra

- Šis produktas nėra skirtas naudoti asmenims (įskaitant vaikus) su sumažėjusiais fizininiais, jutimo ar protiniais gebėjimais, arba tiems, kurie neturi pakankamai patirties ar žinių, išskyrus tais atvejais, kai už jų saugumą atsakingas asmuo supažindina juos su naudojimo instrukcijomis ir prižiūri juos, kol jie juo naudojami. Vaikus reikia nuolatos prižiūrėti, kad jie nežaistų su produktu. Saugumo sumetimais jaunesniems nei 16 metų vaikams arba asmenims, nesusipažinusiems su šia naudojimo instrukcija, neleidžiama naudotis šiuo gaminiu.
- Niekada neleiskite vaikams arba žmonėms, nesusipažinusiems su šia instrukcija, naudotis įrenginiu.
- Nustokite naudotis įrenginiu, jei šalia yra žmonių, ypač vaikų, arba gyvūnų.
- Visada naudokite gaminį pagal paskirtį, aprašytą šiose instrukcijose.
- Niekada nesinaudokite mašina pavargę, sergantys, ar apsvaigę nuo alkoholio, narkotikų ar vaistų.
- Mašinos naudotojas yra atsakingas už nelaimės, ar pavojus, sukeltus kitiems žmonėms, ar jų nuosavybei.
- Norint suprasti visų nustatymų paskirtį, įdėmiai perskaitykite visas instrukcijas.

Elektra

- Britanijos standartų institutas rekomenduoja naudoti srovės nutėkio rėlę (R.C.D.), kuri automatiškai išjungs įtampą, atsiradus mažiausiam 30mA nutėkiui. Net jei ir yra įrengtas R.C.D., 100% apsauga nėra garantuojama, todėl visada reikia stengtis dirbti saugiai. Patikrinkite R.C.D. kiekvieną kartą ją naudojantis.
- Prieš naudojimą patikrinkite, ar kabelis nepažeistas ir nesusidėvėjęs. Jei kabelis su defektu, nuneškite gaminį į įgaliotą techninės priežiūros centrą, kad jį pataisytu.
- Nenaudokite laidų, jei jie yra pažeisti, ar nusidėvėję.
- Greitai išjunkite iš elektros šaltinio, jei laidas perpjautas, ar yra sugadinta įranga. Nelleskite elektros laido, kol neišjungtas elektros šaltinis,

Netaisykite ir nepjaukite pažeisto laido. Pakeiskite jį nauju.

- Prailginimo laidas turi būti išvyniotas. Suvynioti laida gali perkaisti ir sumažinti gaminio našumą.
- Laidą laikykite atokiau nuo gaminio, visada dirbkite toliau nuo elektros, judėdami aukštn žemyn, o ne ratais.
- Netraukite laido šalia aštrių objektų.
- Visada išjunkite pagrindinį elektros šaltinį, prieš ištraukiant bet kurį kištuką, laido jungtis, ar prailginimo laidą.
- Prieš suvyniodami elektros laidą, išjunkite, ištraukite kištuką iš šaltinio ir patikrinkite, ar jis nepažeistas ir nesusidėvėjęs. Netaisykite pažeisto laido, pakeiskite jį nauju. Naudokite tikiai GARDENA laidus.
- Laidą vyniokite atsargiai, venkite užsilenkimų ir susisukimų.
- Niekada netraukite gaminio naudojantis laidu.
- Netraukite laido, norėdami ištraukti kištuką.
- Naudokite tikiai norkamos srovės maitinimo šaltinį, parodytą ant gaminio klases etiketės.
- Mūsų gaminiai turi dvigubą izoliaciją remiantis EN60335. Jokių būdu negalima įžeminti nė vienos šio produkto dalies.

Laidai

Jei reikia naudoti ilginamuosius laidus, jie turi atitikti lentelėje žemiau nurodytus reikalavimus:

Įtampa	Laidas ilgis	Kryžminis skersmuo
220-240V/ 50Hz	Iki 20 m	1.5 mm ²
220-240V/ 50Hz	20 - 50 m	2.5 mm ²

- Elektros šaltinio laidus ir prailginimus galima įsigyti vietiniame serviso centre.
- Naudokite tik specialiai lauko sąlygoms pritaikytus ir vieną iš šių specifikacijų atitinkančius ilginamuosius laidus: įprasta guma (60245 IEC 53), įprastas PVC plastikas (60227 IEC 53) arba įprastas PCP plastikas (60245 IEC 57)
- Jei pažeistas trumpojo jungimo laidas, jį turi pakeisti gamintojas, techninės priežiūros atstovas ar panašios kvalifikacijos asmuo, kad būtų išvengta pavojų.

Pasiruošimas

- Naudojantis įrenginiu, visada nešiokite tvirtą avalynę ir ilgas kelnes. Nenaudokite įrangos basi arba apsiavę atvirus sandalus.
- Įsitinkite, kad pievelėje nėra pagalių, akmenų, kaulų, vielų ir nuolaužų; jie gali būti išmesti geležtės.
- Prieš naudojant mašina po susidūrimo, patikrinkite, ar nėra susidėvėjimo, ar žalos, ir sutaisykite, jei reikia.
- Susidėvėjusias, ar pažeistas geležtes pakeiskite kartu su jų pritivirtinimų rinkiniu, taip išlaikant pusiausvyrą.

Naudojimas

- Naudokite gaminį tikiai dienos šviesoje, arba, esant geram dirbtiniam apšvietimui.
- Kur įmanoma, venkite gaminio naudojimą šlapioje žolėje.
- Būkite ypatingai atsargūs ant šlaitų, nešiokite neslystančią avalynę.
- Mašina valdykite išilgai šlaitų, o ne aukštn - žemyn.
- Būkite labai atsargūs keisdami kryptį ant šlaitų. Visada eikite, o ne bėkite.
- Nepjaukite žolės ant labai stačių šlaitų.
- Visada įsitinkite, kad dirbdami stovite saugiai ir tinkamai, ypač nuokalnėje. Nenaudokite vejarpjovės arti baseino ar sodo baseinėlio.
- Pjaunant neikite atbulomis, nes galite suklypti.
- Niekada nepjaukite žolės, traukiant mašiną į save.
- Prieš stumiant gaminį kitais paviršiais nei žolė, išjunkite jį.
- Niekada nenaudokite mašinos su pažeistom apsaugom, arba be jį.

Saugumas

12. Įjunkite variklį laikydamiesi instrukcijų ir atitraukę kojas toliau nuo peilių
13. Neklinokite gaminio, kol veikia variklis.
14. Nedėkite rankų ar kojų šalia judančių dalių arba po jomis.
15. Niekada nekelkite ir neneškite įrenginio, kol jis dar veikia, ar yra prijungtas.
16. Ištraukite kištuką iš elektros šaltinio:
 - paliekant įrenginį be prižiūros bet kuriam laiko tarpui;
 - pašalinant blokavimą;
 - prieš tikrinant, valant, ar dirbant įrenginyje;
 - jei atsitrenkėt į objektą. Nenaudokite įrenginio, kol nesate visiškai įsitikinęs, kad galima juo toliau saugiai naudotis;
- jei įrenginys pradės keistai drebtėti. Tuoj pat patikrinkite. Perdėta vibracija gali sukelti sužalojimus.

Eksploatavimas ir laikymas

1. Dėmesio: draudžiama liesti besisukantį peilį (-ius)
2. Laikykite visus varžtus, varžles ir sraigtus tvirtai priveržtus, užtikrinant gaminio saugų naudojimą.
3. Dažnai tikrinkite žolės dėžę dėl susidėvėjimo.
4. Pakeiskite susidėvėjusias, ar pažeistas detales.
5. Keičiant geležtę ir geležtės varžtą, naudokite tik tinkančius šiam gaminiui.
6. Būkite atsargūs reguliuodami gaminį, kad neįstrigtų pirštai tarp judančių ir nejudančių mašinos dalių.
7. Laikykite vėsioje ir sausoje, vaikams nepasiekiamoje vietoje. Nelaikykite lauke.

Kur naudoti GARDENA Powermax 36 E/42 E vejapjovę

GARDENA vejapjovė skirta vejos pjovimui sode ir apie jį. Nesinaudokite vejapjove esant didesniai nei 20° šlaitui. Siekiant išvengti sužeidimo, vejapjovė negali būti naudojama krūmų, gyvatvorės, krūmokšnių kirpimui,

vijokinių augalų ar žolės ant stogų ir balkonuose pjovimui ar kirpimui. Be to, vejapjovė neturi būti naudojama šakų, vytelių kapojimui ar dirvos nelygumų išlyginimui.

SVARBI INFORMACIJA

Įsigijus iš gamintojo ratai yra pakelti. Neįjunkite įrenginio prieš perkeldami iš pakeltos padėties į padėtį 5. (žr. A pav.)

Apatinių rankenų tvirtinimas prie vejapjovės

1. Traukite apatinės rankenėlės varžtą, kol jis užsifiksuos padėtyje kaip parodyta **B1 pav.**
2. Ant varžto uždėkite spyruoklę (**B2**)
3. Ant varžto uždėkite ašies bloką (**B3**)
Tuos pačius veiksmus atlikite ir kitoje pusėje.
4. Cilindrinę varžlę įstatykite į ašies fiksatorių, kaip parodyta **C1 pav.**
5. Įsitinkinkite, kad apatinė rankenėlė yra tinkamoje padėtyje (**C2**), uždėkite apatinę rankenėlę (**D1**) ant varžto (**D2**), kad ji būtų patikimai uždėta ant ašies bloko (**D3**).
6. Kaip parodyta **E1 pav.**, ant varžto (**D2**) uždėkite

- tarplikį (**D4**) ir ašies fiksatorių (**D5**) ir jį pasukite du kartus pagal laikrodžio rodyklę.
7. Atlenkite ašies fiksatorių ir sukite pagal laikrodžio rodyklę (**E2**), kol pajusite pasipriešinimą.
 8. Įsitinkinkite, kad iškilusios žymės ant ašies bloko ir dangtelio sutampa (**E3**) ir užlenkite ašies fiksatorių prie rankenos, kaip parodyta **E4 pav.**
 9. Ašies fiksatorių galima užblokuoti arba atblokuoti kaip parodyta **E5 pav.**
Tuos pačius veiksmus atlikite ir kitoje pusėje.
 10. Įstatykite du apatinės rankenėles kaiščius kiekvienos apatinės rankenėlės viršuje (**E6**).

Viršutinių rankenų tvirtinimas prie apatinių rankenų

1. Cilindrinę varžlę įstatykite į ašies fiksatorių, kaip parodyta **F1 pav.**
2. Viršutinę rankeną prie apatinės pritvirtinkite naudodami varžtą su apvalia galvute, tarpikliu ir ašies fiksatoriumi, kaip parodyta **F2 pav.**
3. Kaip parodyta **F3 pav.**, sukite ašies fiksatorių pagal laikrodžio rodyklę, kol pajusite nestiprų

- pasipriešinimą.
4. Patenkite ašies fiksatorių į priekį link rankenėlės kaip parodyta **F4 pav.**
 5. Ašies fiksatorių galima užblokuoti arba atblokuoti kaip parodyta **F6 pav.**
Tuos pačius veiksmus atlikite ir kitoje pusėje.

Žolės surinkimo dėžės montavimas

Žolės surinkimo dėžės rankenos montavimas

1. Įstatykite žolės surinkimo dėžės rankeną į angas žolės surinkimo dėžės viršuje ir spauskite, kol ji spragtelėdamas įsitvirtins savo vietoje. (**G1**)
2. Tvirtindami apatinę dangčio pusėje (**G2**) įsitinkinkite, kad žolės surinkimo dėžė pritvirtinta tinkamai.

Žolės surinkimo dėžės montavimas

1. Sudėkite abi surinkimo dėžės dalis, sulygindami fiksatorius. Prieš įstatydami į vietas patikrinkite, ar visi spausūkai tinkamai įdėti. (**H1**)
2. Ant žolės surinkimo dėžės uždėkite dangtį, sulygindami fiksatorius. Prieš įstatydami į vietas patikrinkite, ar visi spausūkai tinkamai įdėti. (**H2**)

Surinktos žolės surinkimo dėžės tvirtinimas prie vejapjovės

1. Pakelkite apsauginį atvartą (**J1**)
2. Patikrinkite, ar išmetimo anga yra švari (**J2**)

3. Surinktą žolės surinkimo dėžę pritvirtinkite 2 taškuose (**J3**) dangčio nugarėlėje kaip pavaizduota **pav. K**
4. Apsauginį atvartą padėkite ant viršutinės žolės surinkimo dėžės dalies. Įsitinkinkite, kad žolės surinkimo dėžė pritvirtinta tinkamai.
- **SVARBU! PRITVIRTINĘ PATIKRINKITE, AR TARP APSAUGINIO ATVARTO IR ŽOLĖS SURINKIMO DĖŽĖS NĖRA TARPO.**
- Žolės surinkimo dėžė nuimama, aprašytus veiksmus atliekant atvirkštine tvarka.
- Didesniuose žolės plotuose, kur žolės surinkimas nebūtinai, vejapjovę galima naudoti be žolės surinkimo dėžės. Įsitinkinkite, kad apsauginis atvartas yra visiškai uždarytas. Apsauginio atvarto konstrukcija leidžia nupjautą žolę išmesti po vejapjovę.

Pjovimo aukščio reguliavimas

- Pjovimo aukštis reguliuojamas su aukščio reguliavimo svirtimi (**L1**) pakeliant arba nuleidžiant ratas
- Galite pasirinkti vieną iš penkių pjovimo aukščių (20 - 60 mm).

- **PASTABA**
Dažniausiai rekomenduojama pasirinkti vidutinį pjovimo aukštį. Jei pjausite per žemai, pablogės pati veja ir žolės surinkimas.

Paleidimas ir sustabdymas

Norėdami įjungti vejąpvovę

1. Skirstomosios dėžės nugarėlėje (M1) pritvirtinkite ilginamąjį laidą.
2. Sufomuokite laide kilpą ir perkiškite kilpą per angą. (M2)
3. Norėdami pritvirtinti nustatykite kilpą virš kabluko ir patraukite laidą atgal per angą (M3).
4. Įjunkite kištuką į tinklo lizdą ir įjunkite vejąpvovę.
5. Skirstomojoje dėžėje yra užrakto mygtukas (M4), kad būtų išvengta atsitiktinio paleidimo.
6. Nuspauskite ir laikykite užrakto mygtuką (M4)

skirstomojoje dėžėje, tada paspauskite Start/Stop svirtis link viršutinės rankenos (M5).

6. Toliau spauskite start/stop svirtį link viršutinės rankenos ir atleiskite užrakto mygtuką (M6).
- **PASTABA – Yra dvi start/stop svirtys. Bet kuri iš jų gali būti naudojama vejąpvovės paleidimui.**

Norėdami išjungti vejąpvovę

1. Atleiskite Start/Stop svirtį.

Žolės užpildymo dėžės indikatorius

- Kai žolės surinkimo dėžė užsipildys, žolė bus matoma pro langelį (N1).
- Kai langelis / žolės surinkimo dėžė yra užpildyti, pats laikas ištuštinti žolės surinkimo dėžę.

Mulčiavimo antgalis

Naudojimas mulčiuoti

1. Jūsų vejąpvovė turi mulčiavimo antgalį. (P1)
2. Sustabdykite vejąpvovę, kaip aprašyta skirsniuose "Įjungimas" ir "Išjungimas".
3. Pakelkite apsauginį atvartą ir į galinę išmetimo angą

įstatykite mulčiavimo antgalį. (P2) įsitinkinkite, kad jis įstatytas tinkamai. (P3)

4. Mulčiavimo antgalis apsaugo nuo žolės surinkimo, užblokuojant surinkimo angą dangčio apačioje. (P4)

Kaip pjauti

Turimą gaminį galite naudoti žolei pjauti šiais būdais:-

1. **Uždėta žolės surinkimo dėžė:** žolė surenkama ir spresuojama žolės surinkimo dėžėje. (Q1)
2. **Uždėtas mulčiavimo antgalis:** nupjauta žolė yra susmulkinama ir paliekama jūsų vejai tręšti (Q2)
3. **Išmetimas per galą:** gerai pjauna aukštą žolę ir nereikia tuštinti žolės surinkimo dėžės (Q3)

Kaip pjauti

1. Pradėkite pjauti arčiausiai maitinimo laido esantį vejos kraštą taip, kad maitinimo laidas gulėtų ant jau nupjautos žolės.

2. Veją pjaukite du kartus per savaitę augimo sezono metu; vejai pakenksite, jei iš karto nupjausite daugiau nei per trečdajį jos aukščio.

Neperkraukite vejąpvovės

Pjaunant aukštą, tankią žolę gali staiga sumažėti variklio greitis, o jūs išgarsite pakitusį variklio veikimo garsą. Nukritus variklio greičiu galima perkrauti ir sugadinti vejąpvovę. Jei pjaunate aukštą, tankią žolę, pirmiausiai nustatykite didžiausią pjovimo aukštį ir taip sumažinkite apkrovą. Skaitykite "Pjovimo aukščio reguliavimas".

Vejąpvovės priežiūra

Valymas

- **NAUDOKITE PIRŠTINES**
- **SVARBU:-** Labai svarbu, kad vejąpvovė būtų švari. Nupjautos žolės likučiai bet kurioje iš oro įsiurbimo angų ar po dangčių kelia gaisro grėsmę.
- 1. Šepečiu išvalykite po dangčių susikaupusią žolę. (R1)
- 2. Minkštu šepečiu nuvalykite nupjautos žolės likučius iš visų oro įsiurbimo angų (R2), išmetimo angos (R3) ir žolės surinkimo dėžės (R4).
- 3. Minkštu šepečiu nuvalykite nupjautos žolės likučius nuo langelio (R5).
- 4. Sausu audiniu nuvalykite visos vejąpvovės paviršius (R6).
- **SVARBU:-** plaudami vejąpvovę niekada nenaudokite

vandens, nes tai gali sugadinti vejąpvovę ir garantija nebegalios. Valymui draudžiama naudoti cheminius preparatus, įskaitant benzina, arba tirpiklius – kai kurie iš jų gali apgadinti plastines dalis.

Vejąpvovės laikymas

- Atsukite sukamas rankenas, kad galėtumėte nulenkti rankenas (S).
- Vejąpvovę laikykite sausoje vietoje, kur ji būtų apsaugota nuo apgadavimo

Pasibaigus žolės pjovimo sezonui

1. Jei reikia, išimkite fiksatorius, veržles ir varžtus.
2. Kruopščiai nuvalykite vejąpvovę.
3. Įsitinkinkite, kad maitinimo laidas laikomas tinkamai ir yra apsaugotas nuo pažeidimo.

Gedimų paieška

Neveikia

1. Ar buvo vykdoma teisinga įjungimo procedūra? Skaitykite "Norint įjungti vejąpvovę"
2. Ar įjungtas maitinimas?
3. Patikrinkite kištuko saugiklį; jei perdegęs pakeiskite nauju.
4. Saugiklis perdega pakartotinai?:
Iš karto atjunkite nuo elektros tinklo ir kreipkitės į GARDENA techninės priežiūros centrą.

Blogai surenkama nupjauta žolė

1. Išjunkite iš elektros tinklo.
2. Išvalykite išorines oro įsiurbimo angas, išmetimo angą ir apatinę dangčio pusę.
3. Nustatykite didesnę pjovimo aukštį. Skaitykite "Pjovimo aukščio reguliavimas".
4. Jei žolė ir toliau blogai surenkama:
Iš karto atjunkite nuo elektros tinklo ir kreipkitės į GARDENA techninės priežiūros centrą.

Per didelė vibracija

1. Išjunkite iš elektros tinklo.
2. Patikrinkite, ar tinkamai įstatytas peilis?
3. Jei peilis yra sugadintas ar susidėvėjęs, pakeiskite jį nauju.
4. Jei vibracija vis tiek yra:

Iš karto atjunkite nuo elektros tinklo ir kreipkitės į GARDENA techninės priežiūros centrą.

Vejąpvovę tampa sunku stumti

1. Išjunkite iš elektros tinklo.
2. Aukštą žolę arba važiuojant nelygiu paviršiumi peilį reikia nustatyti į aukštesnę padėtį. Skaitykite "Pjovimo aukščio reguliavimas".
3. Patikrinkite, ar ratai ir velenėliai gali laisvai sukis.
4. Jei problema išlieka:

Iš karto atjunkite nuo elektros tinklo ir kreipkitės į GARDENA techninės priežiūros centrą.

Aplinkos informacija

GARDENA produktai gaminami laikantis aplinkos vadybos sistemos (ISO 14001) reikalavimų, naudojant, kur tinka, komponentus, pagamintus ekologiškiausiu būdu pagal kompanijos nuostatus ir perdirbamus pasibaigus jų eksploatacijos laikui.

- Pakuotė yra perdirbama, o plastikiniai komponentai paženklinėti (kur tinka), kad būtų galima rūšiuoti perdirbimui.
- Produkto veikimo pabaigoje, prieš išmetant jį, reikia atsižvelgti į aplinką.
- Jei reikia, susisiekite su vietine valdžia dėl išmetimo informacijos.

Simbolis  ant gaminio, ar ant jo pakuotės, parodo, kad jis negali būti traktuojamas kaip buitinė atlieka. Vietoj to jis bus perduotas į reikiamą surinkimo vietą elektros įrangos perdirbimui. Užtikrinus, kad gaminys bus pašalintas teisingai, Jūs padėsite užkirsti kelią potencialiems neigiamiems padariniams gamtai ir žmonišai sveikatai, kurie gali būti padaryti dėl neteisingo elgimosi su nenaudojamu gaminiu. Dėl detalesnės produkto išmetimo informacijos, susisiekite su vietine valdžia, JūsA namA šiukšlIA išvežimo tarnyba ar parduotuve, kur pirkote gaminį.

Garantija / Servisas

GARDENA šiam gaminiui suteikia 2 metų garantiją (nuo įsigijimo datos). Ši garantija apima visus prietaiso trūkumus, kuriuos gali patvirtinti medžiaga ar gaminimo defektai.

- Garantijos galiojimo laikotarpiu mes pakeisime gaminį nauju arba nemokamai atliksime jo remontą šiomis sąlygomis:
- Jei įrenginys buvo tinkamai prižiūrimas ir eksploatuojamas pagal instrukcijoje pateiktus nurodymus.
 - Įrenginys nebuvo sugadintas plaunant vandeniu ar

cheminėmis medžiagomis.

- Jei gamintojas ar neįgalioji trečioji šalis nebandė remontuoti įrenginio.

Peilis yra susidėvinti dalis ir jai garantija nėra taikoma. Ši gamintojo suteikiama garantija neįtakoja vartotojo turimos parduotuvės / prekiautojo suteiktos garantijos. Sutrikus Powermax 36 E/42 E vejamajoms veikimui, prašome gražinti sugedusį įrenginį kartu su pirkimo čekio kopija ir gedimo aprašymu vienam iš sąrašo nurodytų GARDENA techninės priežiūros centrių.

Techninės priežiūros rekomendacijos

- Jūsų produktas unikaliai paženklintas sidabrine gaminio techninių duomenų etikete.
- Mes rekomenduojame, kad Jūsų gaminys būtų techniškai apžiūrimas kas 12 mėnesių.

EB ATITIKIMO DEKLARACIJA

Žemiau pasirašęs GARDENA gamintojas GmbH, Hans-Lorenser-Str. 40, D-89079 Ulm patvirtina, kad prieš palikdamas gamyklą įrenginys atitiko nurodytas EB direktyvas, EB standartus ir specialias gaminiui taikomas savybes. Šis sertifikatas tampa negaliojančiu, jei įrenginys bus modifikuotas be mūsų žinios.

Paskirtis..... **Lawnmower = Žolialpjavė**
Tipa (-ų) aprašymas..... **36 E, 42 E**
CE žymėjimo metai..... **2008**

EB direktyvos:
2006/42/EC, 2004/108/EC, 2000/14/EC, 2011/65/EU

Suderinta EN:
EN60335-1, EN60335-2-77, EN50366, EN55014-1, EN61000-3-2, EN61000-3-3

Darbo vieta susijusi su išmetimo charakteristikomis Level L_{PA} pagal lentelėje pateiktą EN60335-2-77.

Vibracijos reikšmė a_{vhw} išmatuota pagal lentelėje pateiktą EN ISO 20643.

Triukšmo lygio L_{WA} reikšmės išmatuotos pagal lentelėje pateiktą 2000/14/EB.

Atitikimo įvertinimo procedūra..... Annex VI
Jstaiga, kuriai pranešta..... Intertek, Cleeve Road
Leatherhead, Surrey
KT22 7SB, England

Huskvarna 22/01/2013

P. Lameli

Vyriausias techninis pareigūnas

Techninės dokumentacijos savininkas

Tipas	36 E	42 E
Pjovimo plotis (cm)	36	42
Pjovimo įrenginio sukimosi greitis (rpm)	3.850	3.600
Galingumas (kW)	1.5	1.7
Išmatuota garso galia L _{WA} (dB(A))	93	95
Garantuota garso galia L _{WA} (dB(A))	96	96
Garso slėgis L _{PA} (dB(A))	80.4	84.9
Netikrumas K _{PA} (dB(A))	2.5	2.5
Vibracija, tenkanti plaštakai / rankai a _{vhw} (m/s ²)	1.56	1.53
Neapibrėžtis K _{ahw} (m/s ²)	1.5	1.5
Svoris (Kg)	13.5	13.9

Drošība



Ja šo izstrādājumu neizmanto pareizi, tas var būt bīstams! Šis izstrādājums var nopietni savainot operatoru un citus cilvēkus. Izmantojot šo izstrādājumu, jāievēro visi brīdinājumi un drošības norādījumi, lai nodrošinātu piemērotu drošības un efektivitātes līmeni. Operators ir atbildīgs par šo rokasgrāmatā iekļauto un uz izstrādājuma atzīmēto brīdinājumu un drošības norādījumu ievērošanu. Nekad neizmantojiet šo izstrādājumu, ja raāotājā nodrošinātais zāles savācējgrozvs vai aizsargi neatrodas pareizajā stāvoklī.

Uz izstrādājuma norādīto simbolu skaidrojums



Brīdinājums



Uzmanīgi izlasiet lietotāja norādījumus, lai pārliecinātos, ka pārzināt visas kontrolierīces un to funkcijas.



Kad izstrādājums darbojas, vienmēr turiet to zemē. Sasverot vai paceļot šo izstrādājumu, var tikt izmesti akmeņi.



Nelaujiet jums pietuvoties citiem cilvēkiem. Nestrādājiet ar izstrādājumu, kamēr tā tuvumā atrodas citi cilvēki, it īpaši bērni, kā arī mājdzīvnieki.



Sargieties no asmeņiem — pirms apkopes (vai arī, ja kabelis ir bojāts) atvienojiet kontaktspraudni no elektroftikla.



Asmeņi turpina griezties arī pēc ierīces izslēgšanas.



Nenovietojiet padeves kabeli griešanas ierīču tuvumā

Vispārīgi jautājumi

1. Šo izstrādājumu nav paredzēts lietot personām (ieskaitot bērnus), kurām ir ierobežotas fiziskās, sensorās vai garīgās spējas un trūkst pieredzes un zināšanu, izņemot gadījumus, kad izstrādājuma lietošana notiek tādas personas pārraudzībā, kas ir atbildīga par viņu drošību, vai tā ir sniegusi apmācību par izstrādājuma lietošanu. Bērni ir jāpieskata, lai nodrošinātu, ka viņi nespēlējas ar izstrādājumu. Drošības nolūkos šo izstrādājumu nedrīkst lietot bērni, kas jaunāki par 16 gadiem, un personas, kas nav iepazinušas ar šiem lietošanas norādījumiem.
2. Nelaujiet bērniem vai personām, kas nav iepazīnušas ar šiem norādījumiem, lietot ierīci.
3. Apturiet ierīci, ja tuvumā atrodas cilvēki (it īpaši bērni) vai mājdzīvnieki.
4. Izmantojiet šo izstrādājumu tikai tādā veidā un tādā funkcijā, kādas aprakstītas šajos norādījumos.
5. Nekad nestrādājiet ar šo izstrādājumu, kad esat noguris, slims vai lietojis alkoholu, narkotikas vai medikamentus.
6. Operators vai lietotājs ir atbildīgs par negadījumiem vai riskiem, kas apdraud citas personas vai to īpašumu.
7. Uzmanīgi izlasiet lietotāja norādījumus, lai pārliecinātos, ka pārzināt visas kontrolierīces un to funkcijas.

Elektrība

1. Lielbritānijas Standartu institūts iesaka izmantot atlikušās strāvas ķēdes ierīci (R.C.D.) ar strāvas atslēgšanas funkciju, kas nodrošina, ka tās stiprums nepārsniedz 30mA. Pat ja ir uzstādīta R.C.D., 100% drošību tā garantēt nevar, un drošības apsvērumi jāievēro vienmēr. Pārbaudiet savu R.C.D. katru reizi, kad to izmantojat. Pirms lietošanas pārliecinieties, vai kabelis nav bojāts vai novecojis. Ja atklājas, ka kabelis ir bojāts, nogādājiet to pilnvarotā klientu apkalpošanas centrā un lūdziet to apmainīt pret jaunu.
3. Neizmantojiet šo izstrādājumu, ja elektrības kabeli ir bojāti vai nodiluši.
4. Nekavējoties atvienojiet kabeli no elektroftikla, ja tas ir pārgriezts vai ja tam ir bojāta izolācija. Nepieskarieties elektrības kabelim, kamēr nav atvienota elektropadeve. Nelabojiet pārgrieztus vai bojātus kabeli. Nomainiet to pret jaunu.

5. Spirālveida kabeli nedrīkst izmantot kā pagarinātāju, jo spirālveida kabeli var pārkarst un samazināt šī izstrādājuma efektivitāti.
6. Nodrošiniet atstatumu starp kabeli un izstrādājumu; vienmēr strādājiet pietiekamā attālumā no strāvas avota, pārvietojoties augšup un lejup, bet nekad pa apveida trajektoriju.
7. Nevelciet kabeli ap asiem priekšmetiem.
8. Pirms kontaktdakšas, kabeļa savienotāja vai pagarinātāja atvienošanas vienmēr atslēdziet galveno elektropadeves slēdzi.
9. Atslēdziet, atvienojiet kontaktdakšu no elektroftikla un pārbaudiet elektrības vadu, vai tas nav bojāts vai novecojis, pirms satinat to uzglabāšanai. Nelabojiet bojātu vadu, nomainiet to pret jaunu. Izmantojiet tikai GARDENA rezerves kabeli.
10. Kabeli vienmēr tiniet uzmanīgi, nepieļaujiet tā salocīšanos.
11. Nekad nepārnēsājiet šo izstrādājumu aiz kabeļa.
12. Nekad neraujiet kabeli, lai atvienotu kādu kontaktdakšu.
13. Izmantojiet tikai mainstrāvu ar tādu spriegumu, kāds norādīts uz izstrādājuma datu uzlīmes.
14. Mūsu izstrādājumi ir divkārti izolēti atbilstoši standartam EN60335. Neviena izstrādājuma daļa nekādos apstākļos nedrīkst veidot savienojumu ar zemi.

Kabeļi

Ja tiek lietoti pagarinātāji, tiem jāatbilst tālāk tabulā minētiem minimālajiem šķērsriezuma parametriem:

Spriegums	Kabeļa garums	Šķērsriezuma daļa
220-240V/ 50Hz	līdz 20 m	1,5 mm ²
220-240V/ 50Hz	20 - 50 m	2,5 mm ²

1. Elektropadeves vadus un pagarinātājus var iegādāties jūsu vietējā apstiprinātajā apkopes centrā.
2. Izmantojiet tikai tādas vadu pagarinātājus, kas ir speciāli paredzēti lietošanai ārpus telpām un kas atbilst šādām specifikācijām: parasta gumija (60245 IEC 53), parasts PVC (60227 IEC 53) vai parasts PCP (60245 IEC 57)
3. Ja īsaš savienojuma vads ir bojāts, tā aizstāšana kvalitatīvaž ražotājam, tā apkopes pārstāvim vai līdzīgas kvalifikācijas personām, lai novērstu iespējamo bīstamību.

Sagatavošanās

1. Kamēr izmantojat savu izstrādājumu, vienmēr valkājiet izturīgus apavus un garās bikses. Nelietojiet ierīci, ja esat ar basām kājām vai valējās sandalēs.
2. Pārliecinieties, ka mauriņā nav sprunguļu, akmeņu, kaulu, vadu un netīrumu, jo asmeņi var tos izvīst.
3. Pirms mašīnas izmantošanas un pēc visa veida triecieniem pārbaudiet, vai nav manāms diluma vai bojājumu pēdas, un, ja nepieciešams salabojiet.
4. Nodlušus vai bojātus asmeņus nomainiet kopā ar to stiprinājumiem, lai saglabātu līdzsvaru.

Izmantošana

1. Izmantojiet izstrādājumu tikai dienas gaismā vai labā maksimālajā apgaismojumā.
2. Ja iespējams, neizmantojiet šo izstrādājumu slapjā zālē.
3. Slīpumā esiet īpaši piesardzīgs, lai nezaudētu līdzsvaru, un valkājiet neslidošus apavus.
4. Nogādēz stumiet šo izstrādājumu šķērsām, bet nekad augšup un lejup.
5. Mainot slīpumā virzienu, esiet īpaši piesardzīgs(-a). Solojiet, bet nekad neskrīniet.
6. Neplūjiet īpaši stāvs nogāzēs.
7. Pārbaudiet, vai strādājot (it īpaši nogāzēs), ieņemat drošu un stabilu stāvokli. Nelietojiet zāles plāvēju peldbaseinu vai dārza dīķu tuvumā.
8. Strādājot ar zāles plāvēju, nekad nepārvietojiet atmuģuriski, jo varat pakļaut.
9. Nekad neplūjiet, velkot zāles plāvēju pret sevi.
10. Pirms stumjat zāles plāvēju pa virsmu, kas nav zāle, izslēdziet to.
11. Nekad nestrādājiet ar izstrādājumu, ja tā aizsargi ir bojāti vai neatrodas savā vietā.
12. Ieslēdziet motoru saskaņā ar instrukcijām un, turot

Drošība

pēdas atstāt no asmens.

13. Nesasveriet izstrādājumu, kamēr motors darbojas, izņemot.
14. Nelieciet rokas vai pēdas tuvu vai zem rotējošām daļām.
15. Nekad nepaceliet un nepārnēsājiet izstrādājumu, kad tas darbojas vai ir pieslēgts elektropadevei.
16. Atvienojiet kontaktdakšas no elektropadeves:
 - pirms atstājat izstrādājumu bez uzraudzības uz jebkādu laikposmu;
 - pirms nosprostojuma atbrīvošanas;
 - pirms ierīces pārbaudīšanas un tīrīšanas vai citu darbu veikšanas ar to;
 - ja ir notikusi sadursme ar kādu priekšmetu; neizmantojiet savu izstrādājumu, kamēr neesat pārliecināts, ka tas ir labā darba kārtībā;
 - ja izstrādājums sāk neparasti vibrēt. Nekavājoties pārbaudiet. Pārlietu liela vibrācija var izraisīt savainojumus.

Apkope un uzglabāšana

1. Uzmaniību! Nepieskarieties rotējošiem asmeņiem
2. Nodrošiniet, lai visi uzgrieņi un skrūves būtu cieši pievilktas, lai būtu pārliecināts, ka izstrādājums ir drošā darba kārtībā.
3. Bieži pārbaudiet zāles savācējgrosu, vai tas nav nodilis vai sabojājies.
4. Drošības nolūkos nomaiņiniet nodilušas vai bojātas detaļas.
5. Izmantojiet tikai tādu rezerves asmeni un asmens skrūvi, kas šim izstrādājumam norādīta.
6. Izstrādājuma regulēšanas laikā piesargieties, lai neiesprostu pirkstus starp mašīnas kustīgajām un nekustīgajām detaļām.
7. Uzglabājiet vēsā, sausā un bērniem nepieejamā vietā. Neuzglabājiet ārā.

Kur lietot zāles plāvēju GARDENA Powermax 36 E/42 E

Zāles plāvējs GARDENA ir paredzēts dārza mauriņu apstrādei.

Nelietojiet zāles plāvēju uz nogāzes, kas stāvāka par 20°.

Lai nepieļautu savainojumus, zāles plāvēju nedrīkst

izmantot krūmāju, dzīvžogu, kā arī vītēnaugu vai uz jumtiem vai balkonu puķu dobēs esošās zāles apgriešanai. Turklāt zāles plāvēju nedrīkst lietot zaru sasmalcināšanai vai zemes līdzināšanai.

SVARĪGA INFORMĀCIJA

Saņemot no ražotāja ierīci, tās riteņi ir paceltā stāvoklī. Neieslēdziet ierīci, kamēr riteņi nav novietoti 5. stāvoklī (sk. A att.).

Apakšējo rokturu pievienošana zāles plāvējam

1. Pavelciet apakšējā roktura skrūvi, kamēr tā nofiksējas, kā tas parādīts **B1 attēlā**.
 2. Uzlieciet uz skrūves atsperi (**B2**).
 3. Novietojiet uz skrūves pagrieziena bloku (**B3**).
- Atkārtojiet iepriekš minētās darbības ierīces pretējā pusē.**
4. Ievietojiet izciļņa atslēgā cilindrisku uzgriezni, kā tas parādīts **C1 attēlā**.
 5. Pārbaudot, vai apakšējais rokturis ir pareizā stāvoklī (**C2**), uzstādiat apakšējo rokturi (**D1**) uz skrūves (**D2**), līdz tas tiek cieši nostiprināts pagrieziena blokā (**D3**).
 6. Novietojiet blīvējumu (**D4**) un ekscentra slēdzi (**D5**) uz skrūves (**D2**) un divreiz pagrieziet ekscentra

slēdzi pulkstenrādītāju kustības virzienā, kā norādīts **E1 attēlā**.

7. Atlokiet ekscentra slēdzi un pagrieziet to pulkstenrādītāju kustības virzienā (**E2**), līdz ir jūtama pretestība.
8. Pārliecinoties, ka reljefie marķējumi uz šarnīra un pamatnes ir izvietoti iepretim (**E3**), nolokiet ekscentra slēdzi lejup pret rokturi, kā norādīts **E4 attēlā**.
9. Izciļņa atslēgu var saslēgt un atslēgt, kā tas parādīts **E5 attēlā**.

Atkārtojiet iepriekš minētās darbības ierīces pretējā pusē.

10. Ievietojiet katra apakšējā roktura virspusē tapas (**E6**).

Augšējo rokturu piestiprināšana pie apakšējiem rokturiem

1. Ievietojiet izciļņa atslēgā cilindrisku uzgriezni, kā tas parādīts **F1 attēlā**.
2. Piestipriniet augšējo rokturi apakšējam rokturim, izmantojot skrūvi ar pusapaļu galvu, starpliku un izciļņa atslēgu, kā tas parādīts **F2 attēlā**.
3. Pagrieziet ekscentra slēdzi pulkstenrādītāju kustības virzienā, līdz ir jūtama viegla pretestība, kā norādīts

F3 attēlā.

4. Nolokiet ekscentra slēdzi lejup pret rokturi, kā norādīts **F4 attēlā**
5. Izciļņa atslēgu var saslēgt un atslēgt, kā tas parādīts **F5 attēlā**.

Atkārtojiet iepriekš minētās darbības ierīces pretējā pusē.

Zāles tvētnes montāža

Zāles tvētnes roktura montāža

1. Ievietojiet zāles tvētnes rokturi zāles tvētnes augšpusē esošajās atverēs un bīdiel, līdz tas nofiksējas tam paredzētajā vietā (**G1**).
2. Skatoties uz vāka apakšpusi (**G2**), pārbaudiet, vai zāles tvētnes roktura skavas ir cieši nostiprinātas.

Zāles tvētnes montāža

1. Saspiēdēt abas zāles tvētnes daļas kopā, izmantojot skavas. Pārbaudiet, vai skavas ir pareizi nostiprinātas (**H1**).
2. Uzstādiat zāles tvētnes vāku uz zāles tvētnes, nostiprinot skavas. Pirms skavu nofiksēšanas pārbaudiet, vai tās atrodas pareizajā vietā (**H2**).

Pilnībā samontētas zāles tvētnes uzstādīšana uz zāles plāvēja.

1. Paceliet drošības atloku (**J1**).
2. Pārbaudiet, vai izvades teknē ir fira un tajā nav grūžu (**J2**).

3. Novietojiet pilnībā samontēto zāles tvētni uz diviem pamatnes aizmugurē esošiem stiprinājuma punktiem (**J3**), kā tas parādīts **K att.**

4. Novietojiet zāles tvētnes virspusē drošības atloku.

- Pārbaudiet, vai zāles tvētnē ir droši nostiprināta.
- **SVARĪGI! PĒC UZSTĀDĪŠANAS PĀRBAUDIET, VAI STARP DROŠĪBAS ATLOKU UN ZĀLES TVĒRTNI NAV PALICIS ATSTATUMS.**
- Lai veiktu noņemšanu, veiciet iepriekš minētās darbības pretējā secībā.
- Lai apstrādātu lielāka izmēra mauriņu, kur zāles savākšana nav nepieciešama, varat lietot zāles plāvēju bez zāles tvētnes. Pārbaudiet, vai drošības atloks ir pilnībā aizvērts. Drošības atloka uzbūve ļauj griezt zāli tā, lai tā tiktu izvadīta aiz zāles plāvēja.

Griešanas augstuma regulēšana

- Griešanas augstums tiek pielāgots, paaugstinot vai pazeminot riteņus, šim nolūkam izmantojot regulēšanas sviru (**L1**).
- Šai ierīcei ir pieejami pieci griešanas augstumi (20 - 60 mm).

- **PIEZĪME**
Parasti zālienu apstrādei ieteicams lietot vidēja augstuma griezumus. Ja griezumam būs par zemu, tas ietekmēs zāliena kvalitāti un nojauktās zāles savākšanu.

Ierīces ieslēgšana un apturēšana

Zāles plāvēja ieslēgšana

1. Pievienojiet pagarinātājam kontaktspraudni sadales kārbas aizmugurē esošajai kontaktligzdai (M1).
2. Izveidojiet kabeli cilpu un izbīdīet to cauri atverei (M2).
3. Lai nostiprinātu cilpu, novietojiet to virs apskavas un izveliet kabeli atpakaļ cauri atverei (M3).
4. Pieslēdziet zāles plāvēju elektrotīklam un ieslēdziet to. **Lai nepieļautu nejaušu ieslēgšanos, sadales kārba ir aprikota ar atbloķēšanas pogu (M4).**
5. Turiet nospiestu sadales kārbas atbloķēšanas pogu

(M4) un pēc tam nospiediet vienu no ieslēgšanas/apturēšanas svīrām virzienā uz augšējo rokturi (M5).

6. Turpiniet spiest ieslēgšanas/apturēšanas svīru virzienā uz augšējo rokturi un atlaidiet atbloķēšanas pogu (M6).
- **PIEZĪME. Ierīce ir aprikota ar divām ieslēgšanas/apturēšanas svīrām. Jebkuru no tām var izmantot, lai ieslēgtu zāles plāvēju.**

Zāles plāvēja apturēšana

1. Atlaidiet nospiesto ieslēgšanas/apturēšanas svīru.

Zāles tvertnē esošā zāles daudzuma noteikšanas lodziņš

- Zālei piepildot zāles tvertni, lodziņā būs redzams nopļautās zāles daudzums (N1).
- Kad lodziņš/zāles tvertne ir pilna, tā jāiztukšo.

Mulčas drupinātājs

Mulčēšanas ierīces lietošana

1. Zāles plāvējs ir aprikota ar mulčas drupinātāju (P1).
2. Apturiet zāles plāvēja darbību, kā tas aprakstīts sadaļā "Ierīces ieslēgšana un apturēšana".
3. Paceliet drošības atloku un ievietojiet mulčas drupinātāju

aizmugurējā izvades tehnē (P2), pārbaudot, vai tas ir droši uzstādīts (P3).

4. Mulčas drupinātājs nepieļauj zāles uzkrāšanos, bloķējot zem pamatnes esošo uzkrāšanas tvertni (P4).

Zāles pļaušana

Šis izstrādājums ir paredzēts zāles pļaušanai, izmantojot šādas metodes:-

1. **Pielāgota zāles tvertne:** zāle tiek efektīvi savākta un sabīvēta zāles tvertnē (Q1)
2. **Pielāgots mulčas drupinātājs:** nogrieztā zāles tiek smalki sasmalcināta, lai zālienam atdotu barības vielas (Q2)
3. **Izmetājs aizmugurē:** efektīvi nogriež garu zāli; nav nepieciešams iztukšot zāles tvertni (Q3)

Zāles pļaušana

1. Sāciet pļaut zāliena malu, kas atrodas tuvāk elektrības piegādes vietai, tādējādi kabelis atradīsies

tajā vietā, kuru jau būsit nopļāvis.

2. Augšanas periodā pļaujiet zālienu divreiz nedēļā. Zāliens var tikt bojāts, ja vienā reizē nopļausit vairāk par vienu trešdaļu no zāles garuma.

Nepārslodgiet zāles plāvēju

Pļaujot garu, biezu zāli, motora ātrums var samazināties; dzirdēsiet motora darbības trokšņa izmaiņas. Ja motora ātrums samazinās, tas var izraisīt zāles plāvēja pārslodzi, kā arī bojājumus. Pļaujot garu, biezu zāli, ieteicams iestatīt augstāku griešanas augstumu, tādējādi samazinot noslodzi. Skatiet sadaļu par griešanas augstuma regulēšanu

Zāles plāvēja apkope

Tīrīšana

- **LIETOJĀJET CIMDUS!**
 - **SVARĪGI!:** Regulāri tīriet zāles plāvēju. Gaisa iepļūdes sistēmā vai zem pamatnes palikušās zāles daļiņas var izraisīt ugunsnelaimi.
1. Izīriet zāles paliekas no pamatnes apakšas, izmantojot suku (R1).
 2. Lietojot mīkstu suku, notīriet zāles daļiņas no gaisa iepļūdes vietām (R2), kā arī no izvades teknes (R3) un zāles tvertnes (R4).
 3. Lietojot mīkstu suku, notīriet zāles atliekas no apskaves lodziņa (R5).
 4. Noslaukiet zāles plāvēja virsmu ar sausu drāniņu (R6).
- **SVARĪGI!:** nekad neizmantojiet ūdeni zāles plāvēja

tīrīšanai, jo tas var radīt zāles plāvēja bojājumus un padarīt garantiju nederīgu. Netīriet ierīci ar ķīmiskām vielām, tostarp, petroleju vai šķīdinātājiem - daži no tiem var sabojāt svarīgas plastmasas daļas.

Zāles plāvēja uzglabāšana

- Atlaidiet spārma fiksatorus, lai saliektu rokturus pāri ierīcei (S).
- Uzglabājiet ierīci sausā vietā, tādējādi aizsargājot zāles plāvēju pret bojājumiem.

Boildzoties zāles pļaušanas sezonai

1. Ja nepieciešams, nomainiet uzdevas, uzgriežņus vai skrūves.
2. Rūpīgi notīriet zāles plāvēju.
3. Lai nepieļautu bojājumus, pārbaudiet, vai tiek pareizi uzglabāts strāvas kabelis.

Kļūdu novēršanas ieteikumi

Ierīce nedarbojas

1. Vai ir ievērota pareiza zāles plāvēja ieslēgšanas kārtība? Skatiet sadaļu "Zāles plāvēja ieslēgšana"
2. Vai ir ieslēgta barošana?
3. Pārbaudiet, vai kontaktspraudnī ir drošinātājs; ja tas ir bojāts, nomainiet to.
4. Vai drošinātājs izdedzis atkārtoti?

Nekavējoties atvienojiet ierīci no elektrotīkla un sazinieties ar GARDENA klientu apkalpošanas centru.

Nepietiekama nopļautās zāles savākšana

1. Atvienojiet ierīci no elektrotīkla.
2. Izīriet gaisa iepļūdes atveru ārpusi, izvades tehnē un pamatnes apakšpusi.
3. Paaugstiniet griešanas augstumu. Skatiet sadaļu par griešanas augstuma regulēšanu
4. Ja nopļautās zāles savākšana vēl arvien ir nepietiekama: **Nekavējoties atvienojiet ierīci no elektrotīkla un sazinieties ar GARDENA klientu apkalpošanas centru.**

Pārmērīga vibrācija

1. Atvienojiet ierīci no elektrotīkla.
2. Pārbaudiet, vai asmens ir pareizi uzstādīts?
3. Ja asmens ir bojāts vai nolietojies, nomainiet to pret jaunu.
4. Ja vibrācija turpinās: **Nekavējoties atvienojiet ierīci no elektrotīkla un sazinieties ar GARDENA klientu apkalpošanas centru.**

Zāles plāvēju ir grūti pārvietot

1. Atvienojiet ierīci no elektrotīkla.
2. Vietā, kur ir gara zāle vai nelīdzena virsma, paaugstiniet griezuma augstumu. Skatiet sadaļu par griešanas augstuma regulēšanu.
3. Pārbaudiet, vai riteņi un rullīši var netraucēti griezties.
4. Ja problēmu neizdodas novērst: **Nekavējoties atvienojiet ierīci no elektrotīkla un sazinieties ar GARDENA klientu apkalpošanas centru.**

Vides informācija

Uzņēmuma Husqvarna UK Ltd izstrādājumi ir izgatavoti saskaņā ar vides pārvaldības sistēmu (ISO 14001), pēc iespējas izmantojot sastāvdaļas, kas izgatavotas videi nekaitīgā veidā atbilstoši uzņēmuma tehnoloģiskajam procesam, un nodrošinot otrreizējās pārstrādes iespējas izstrādājuma dzīves cikla beigās.

- Iepakojumu var izmantot otrreizējai pārstrādei, un plastmasas sastāvdaļu marķējums (kur tas iespējams) ir paredzēts šķīrotai pārstrādei.
- Utilizējot izstrādājumu pēc tā kalpošanas mūža beigām, jāņem vērā vides apsvērumi.
- Ja nepieciešams, vaicājiet par utilizāciju attiecīgai vietējai iestādei.

Šis simbols  uz izstrādājuma vai tā iepakojuma norāda, ka ar šo izstrādājumu nedrīkst rīkoties kā ar mājsaimniecības atkritumiem. Tā vietā tas jānodod attiecīgā gajā atkritumu savākšanas punktā, lai veiktu elektriskā un elektroniskā aprīkojuma pārstrādi otrreizējai izmantošanai. Nodrošinot ka šī izstrādājuma pareizu utilizāciju, jū s pašā izstrādājumā negatīvi ietekmi uz vidi un cilvēku veselību, ko varētu izraisīt šī izstrādājuma nepareiza izmešana atkritumos. Lai saņemtu plašāku informāciju par šī izstrādājuma pārstrādāšanu otrreizējai izmantošanai, lūdz, sazinieties ar savu vietējo pašvaldību vai biroju, mājsaimniecības atkritumu utilizācijas pakalpojumu sniedzēju vai veikalu, kurā iegādājāties šo izstrādājumu.

Garantija/apkope

GARDENA nodrošina šai ierīcei divu gadu garantiju (sākot no iegādes dienas). Šī garantija attiecas uz visiem bojājumiem, kas radušies ierīces materiālu vai ražošanas problēmu dēļ. Šīs garantijas laikā mēs vai nu nomainīsim ierīci pret jaunu, vai arī remontēsim to bez maksas, ja tiks ievēroti šādi nosacījumi:

- ierīce jālieto atbilstoši lietošanas instrukcijas prasībām;
- šī ierīce nav bojāta, tirot ar ūdeni vai ķīmikālijām.
- ierīci nedrīkst labot ne lietotājs, ne kāda cita neautorizēta trešā puse.

Asmens ir nodilumam pakļauta daļa, tādēļ uz to garantija neattiecas.

Šīs ierīces ražotāja garantija neietekmē lietotāja tiesības vērsties pret zāles plāvēja tirgotāju/pārdevēju. Ja zāles plāvējs Powermax 36 E/42 E darbojas nepareizi, lūdz, atgrieziet bojāto ierīci kopā ar iegādes čeka kopiju un kļūdas aprakstu apmaksāta sūtījuma veidā uz kādu no GARDENA klientu apkalpošanas centriem, kuru saraksts minēts uz šīs lietošanas norādījumu rokasgrāmatas aizmugurējā vāka.

Apkopes ieteikumi

- Izstrādājumu unikāli identificē izstrādājuma sudrabotā nominālo datu uzlīme.
- Mēs iesakām veikt izstrādājuma apkopi vismaz reizi divpadsmit mēnešos vai biežāk.

ES Atbilstības deklarācija

Apakšā parakstīties uzņēmums GARDENA Manufacturing GmbH, kas atrodas Hans-Lorenser-Str. 40, D-89079 Ulm, ar šo apliecinā, ka pēc izgatavošanas tālāk minētās ierīces atbilst saskaņotajām Eiropas Savienības direktīvām, kā arī Eiropas Savienības drošības standartiem un izstrādājumu noteiktajiem standartiem. Ja ierīces tiek pārveidotas bez mūsu piekrišanas, šīs sertifikāts tiek anulēts.

Apzīmējums..... **Lawnmower = Zāles plāvējs**
Tipa(-u) apzīmējums..... **36 E, 42 E**
Eiropas Padomes marķēšanas gads..... **2008**

ES direktīvas:

2006/42/EC, 2004/108/EC, 2000/14/EC, 2011/65/EU

Saskaņotās Eiropas normas:

EN60335-1, EN60335-2-77, EN50366, EN55014-1, EN61000-3-2, EN61000-3-3

Darba zonas emisijas L_{pA} līmenis atbilstoši normai EN60335-2-77 ir minēts tabulā.

a_{vhw} (griešanas jaudas vidējā vērtība) vibrāciju vērtība atbilstoši normai EN ISO 20643 ir minēta tabulā.

Trokšņa līmeņa L_{WA} (garo viļņu absorbcijas) vērtības atbilstoši standartam 2000/14/EK ir minētas tabulā.

Atbilstības novērtēšanas procedūra..... Annex VI

"Notified Body"..... Intertek, Cleeve Road
Leatherhead, Surrey
KT22 7SB, England

Husqvarna 22/01/2013

P. Lameli

Tehniskās nodaļas vadītājs

Tehniskās dokumentācijas īpašnieks



Tips:	36 E	42 E
Griešanas platums (cm)	36	42
Griešanas ierīces rotācijas ātrums (rpm)	3.850	3.600
Jauda (kW)	1.5	1.7
Izmērītā skaņas intensitāte L _{WA} (dB(A))	93	95
Garantētā skaņas intensitāte L _{WA} (dB(A))	96	96
Skaņas spiediens L _{pA} (dB(A))	80.4	84.9
Nedroši K _{pA} (dB(A))	2.5	2.5
Rokas / plaukstas vibrācija a _{vhw} (m/s ²)	1.56	1.53
Mainīgums K _{ahw} (m/s ²)	1.5	1.5
Svars (Kg)	13.5	13.9

Deutschland / Germany

GARDENA GmbH
Central Service
Hans-Lorenser-Straße 40
D-89079 Ulm
Produktfragen:
(+49) 731 490-123
Reparaturen:
(+49) 731 490-290
service@gardena.com

Albania

EIG Sh.p.k - Rruga. Siri Kodra
Blloku i Magazinave
Frigoriferi Metalik Blu
4000 Tirana

Argentina

Husqvarna Argentina S.A.
Vera 745
(C1414A00) Buenos Aires
Phone: (+54) 11 4858-5000
diego.poggi@ar.husqvarna.com

Australia

Husqvarna Australia Pty. Ltd.
Locked Bag 5
Central Coast BC, NSW 2252
Phone: (+61) (0) 2 4352 7400
customer.service
husqvarna.com.au

Austria / Österreich

Husqvarna Austria GmbH
Consumer Products
Industriezeile 36
4010 Linz
Tel.: (+43) 732 77 01 01-90
consumer.service@husqvarna.at

Belgium

GARDENA Belgium NV/SA
Sterrebeekstraat 163
1930 Zaventem
Phone: (+32) 2 7 20 92 12
Mail: info@gardena.be

Bosnia / Herzegovina

SILK TRADE d.o.o.
Industrijska zona Bukva bb
74260 Tešanj

Brazil

Palash Comércio e
Importação Ltda.
Rua São João do Araguaia, 338
- Jardim Califórnia -
Barueri - SP - Brasil -
CEP 06409-060
Phone: (+55) 11 4198-9777
eduardo@palash.com.br

Bulgaria

Хускварна България ЕООД
Бул. „Андрей Ляпчев“ № 72
1799 София
Тел.: (+359) 02/9753076
www.husqvarna.bg

Canada / USA

GARDENA Canada Ltd.
100 Summerlea Road
Brampton, Ontario L6T 4X3
Phone: (+1) 905 792 93 30
info@gardenacanada.com

Chile

Antonio Martinic y Cia Ltda.
Cassillas 272
Centro de Cassillas
Santiago de Chile
Phone: (+56) 2 20 10 708
garfar_cl@yahoo.com

Costa Rica

Compania Exim
Euroiberoamericana S.A.
Los Colegios, Moravia,
200 metros al Sur del Colegio
Saint Francis - San José
Phone: (+506) 297 68 83
exim_euro@racsa.co.cr

Croatia

SILK ADRIA d.o.o.
Josipa Lončara 3
10090 Zagreb
Phone: (+385) 1 3794 580
silk.adria@zg.t-com.hr

Cyprus

FARMOKIPIKI LTD
P.O. Box 7098
74, Digeni Akritia Ave.
1641 Nicosia
Phone: (+357) 22 75 47 62
condam@spidernet.com.cy

Czech Republic / Slovak Republic

Husqvarna Česko s.r.o.
odštěpný zvod GARDENA
Tuřanka 1222 / 115
627 00 Brno
Phone: (+420) 548 217 777
gardena@gardenabrno.cz

Denmark

GARDENA / Husqvarna
Consumer Outdoor Products
Salgsafdelning Danmark
Box 9003
S-200 39 Malmö
info@gardena.dk

Estonia

Husqvarna Eesti OÜ
Consumer Outdoor Products
Kesk tee 10, Aaviku küla
Rae vald, Harju maakond
75305 Estoni
kontakt.etj@husqvarna.ee

Finland

Oy Husqvarna Ab
Consumer Outdoor Products
Lautatarhankatu 8 B / PL 3
00581 HELSINKI
info@gardena.fi

France

GARDENA France
Immeuble Exposit
9-11 allée des Pierres Mayettes
ZAC des Barbanniers, B.P. 99
-F- 92232 GENNEVILLIERS
cedex

Tél. (+33) 01 40 85 30 40
service.consommateurs@
gardena.fr

Great Britain

Husqvarna UK Ltd
Preston Road
Aycliffe Industrial Park
Husqvarna
County Durham, DL5 6UP
info.gardena@husqvarna.co.uk

Greece

HUSQVARNA ΕΛΛΑΣ Α.Ε.Β.Ε.
Υπ /μκ Ηφαίστου 33Α
Π. Πε. Κρωπίτι
194 00 Κρωπίτι Αττικής
V.A.T. EL094094640
Phone: (+30) 210 66 20 225
info@husqvarna-consumer.gr

Hungary

Husqvarna Magyarország Kft.
Ezred u. 1-3
1044 Budapest
Phone: (+36) 80 20 40 33
gardena@gardena.hu

Iceland

O. Johnson & Kaaber
Tunguhalsi 1, 110 Reykjavik
ojo@ojk.is

Ireland

McLoughlin's RS
Unit 5,
North Cross Business Park
North Road, Finglas
Dublin 11

Italy

GARDENA Italia S.p.A.
Via Santa Vecchia 15
23868 VALMADRERA (LC)
Phone: (+39) 0341.203.111
info@gardenaItalia.it

Japan

KAKUICHI Co. Ltd.
Sumitomo Realty &
Development Kojimachi
BLDG., 8F, 5-1 Nibanncho,
Chiyoda-ku, Tokyo 102-0084
Phone: (+81) 3 264 4721
m_ishihara@kaku-ichi.co.jp

Latvia

Husqvarna Latvija
Consumer Outdoor Products
Bakužu iela 6
LV-1024 Rīga
info@husqvarna.lv

Lithuania

UAB Husqvarna Lietuva
Consumer Outdoor Products
Ateities pl. 77C
LT-52104 Kaunas
centras@husqvarna.lt

Luxembourg

Magasins Jules Neuberg
39, rue Jacques Stas
Luxembourg-Gasperich 2549
Case Postale No. 12
Luxembourg 2010
Phone: (+352) 40 14 01
api@neuberg.lu

Netherlands

GARDENA Nederland B.V.
Postbus 50176
1305 AD ALMERE
Phone: (+31) 36 521 00 00
info@gardena.nl

Neth. Antilles

Jonka Enterprises N.V.
Sta. Rosa Weg 196
P.O. Box 8200, Curaçao
Phone: (+599) 9 767 66 55
pgm@jonka.com

New Zealand

Husqvarna New Zealand Ltd.
PO Box 76437
Manukau City 2241
Phone: (+64) (0) 9 9202410
support.nz@husqvarna.co.nz

Norway

GARDENA / Husqvarna
Consumer Outdoor Products
Salgskontor Norge
Kleiverveien 6
1540 Vestby
info@gardena.no

Poland

Husqvarna Poland Sp. z o.o.
ul. Wysociekiego 15 B
03-371 Warszawa
gardena@husqvarna.pl

Portugal

GARDENA Portugal Lda.
Sintra Business Park
Edifício 1, Fração 0-G
2710-089 Sintra
Phone: (+351) 21 922 85 30
info@gardena.pt

Romania

Madex International Srl
Soseaua Odaii 117- 123,
RO 013603, Bucuresti, S1
Phone: (+40) 21 352.76.03
madex@ines.ro

Russia

ООО „Хускварна“
141400, Московская обл.,
г. Химки,
улица Ленинградская,
владение 39,
Химки Бизнес Парк,
Здание II, 4 этаж.

Serbia

Domel d.o.o.
Savski nasip 7
11070 Novi Beograd
Phone: (+381) 11 2772 204
miroslav.jejina@domel.co.yu

Singapore

Hy-Ray PRIVATE LIMITED
40 Jalan Pemimpin
#02-08 Tat Ann Building
Singapore 577185
Phone: (+65) 6253 2277
shiyang@hyray.com.sg

Slovenia

GARDENA d.o.o.
Brodjevi 15
1236 Trzin
Phone: (+386) 1 580 93 32
servis@gardena.si

South Africa

GARDENA
South Africa (Pty.) Ltd.
P.O. Box 11534
Vorna Valley 1686
Phone: (+27) 11 315 02 23
sales@gardena.co.za

Spain

GARDENA IBÉRICA S.L.U.
C/ Basauri, nº 6
La Florida
28023 Madrid
Phone: (+34) 91 708 05 00
atencioncliente@gardena.es

Sweden

GARDENA / Husqvarna
Consumer Outdoor Products
Försäljningskontor Sverige
Box 9003
200 39 Malmö
info@gardena.se

Switzerland / Schweiz

GARDENA Schweiz AG
Consumer Products
Industriestrasse 10
5506 Mägenwil
Phone: (+41) (0) 848 800 464
info@gardena.ch

Turkey

GARDENA Dost Diş Ticaret
Müessesilik A.Ş.
Sanayi Çad. Adil Sokak
No: 1/B Kartal
34873 Istanbul
Phone: (+90) 216 38 93 939
info@gardena-dost.com.tr

Ukraine / Україна

ТОВ «Хусварна Україна»
вул. Васильківська, 34,
офіс 204-г
(0322), Київ
Тел. (+380) 044 498 39 02
info@gardena.ua

4037-20.960.06/ 0214

Husqvarna (A81)

S-561 82

Huskvarna

Sweden